



# REKKEN & KASTEN

 **Screwdriving technology**

 **Workspace Organisation**

 **Safety & Ergonomics**



Your Assembly Workspace Partner

# » Legbordstellingen met inhaaksysteem – veelzijdig in ontwerp



## **Systemoverzicht** **vanaf 16**

---

### **Complete stellingen** **vanaf 22**

Legbordstellingen, enkelzijdig te gebruiken, kruisschoren	22 - 27
Legbordstellingen, dubbelzijdig te gebruiken, langstraversen	28 - 33
Dubbelstellingen, kruisschoren	34 - 35
Dubbelstellingen, langstraversen	36 - 37
Hoekstelling	38 - 39
<b>EXPRESSLINE</b> en <b>MULTIplus</b> -set	40 - 41
<b>SCHULTE GREEN</b> Legbordstelling	42 - 43
Projectvoorbeeld	44 - 45

### **Speciale stellingen** **vanaf 46**

Complete module voor kleine onderdelenmagazijnen	46 - 47
Kanban-/dubbele Kanbanstelling	48 - 49
Schuine legbordstelling / schuine legbordstelling XL	50
Pickingstelling / combi-legbordstelling	51
Langproductstelling / ladenstelling	52
Draadkorvenstelling / kleine onderdelenstelling	53
Drankenkrattenstelling / wijnrek	54
Garderobestelling / kasten met deuren	55
Kleine onderdelenstellingsets	56 - 57
Projectvoorbeeld	58 - 59

### **Auto-onderdelenopslag** **vanaf 60**

---

Garagestellingsets	62
Wielenstellingen	63
Containerstellingsets	64
Grootvakwielenstellingen	65
Projectvoorbeeld	66 - 67

### **Milieustellingen** **vanaf 68**

---

Kleinverpakking-/opvangbakstellingen	70 - 71
--------------------------------------	---------

### **Levensmiddelenstellingen** **vanaf 72**

---

Aluminium- en RVS-stellingen	72 - 73
------------------------------	---------

### **Toebehoren** **vanaf 74**

---

<b>MULTIplus</b> -legborden	78 - 79
<b>MULTIplus</b> -T-profielen en stabiliseringsprofielen	80 - 81
<b>MULTIplus</b> -T-profiel-frames	82 - 83
Stellingcomponenten en toebehoren	84 - 103
Ladenblokken	104 - 105
Kratten en containers	106 - 111
Stellingladders	112 - 115

# » Legbordstellingen met inhaaksysteem

modulair, flexibel, innovatief

- snelle en eenvoudige installatie, flexibel ombouwen mogelijk
- modulaire aanpassing van de stellingen met uitgebreid assortiment systeemtoebehoren en onderlinge compatibiliteit
- enkel- en dubbelzijdig te gebruiken
- geschikt voor het opbouwen van dubbele stellingen en etagestellingsystemen
- grote flexibiliteit en eenvoudig te vervangen toebehoren dankzij **MULTIplus** systeemperforatie
- handmatig plaatsen en uitnemen
- de belastbaarheid van de **MULTIplus**-legborden is direct herkenbaar door de ingestanste markering op de rand aan de voorzijde. Daardoor kan overbelasting eenvoudig worden voorkomen.



## » MULTIplus T-profiel

Flexibel in hoogte  
door 25 mm-raster

De perforatie van de **MULTIplus** T-profielen van het SCHULTE-inhaaksysteem heeft een **25 mm-Raster**. In combinatie met de **MULTIplus85-** en **MULTIplus150-** legborden, die ook een **randhoogte van 25 mm** hebben, ontstaat een ongekeerde flexibiliteit in de hoogteverstelbaarheid en de benutting van de magazijn capaciteit.

De afstemming tussen het raster en de legborden maakt het mogelijk de stelling optimaal aan te passen op de goederen die moeten worden opgeslagen en zo de beschikbare ruimte in de stelling zo volledig mogelijk te benutten.

## » **MULTIplus** legborden

### » **Variabele randhoogtes**

van 25 en 40 mm

De legborden van SCHULTE Lagertechnik zijn leverbaar met een randhoogte van **25 mm** of **40 mm**. De belastbaarheid van de legborden is direct herkenbaar aan de ingeslagen stansing aan de voorkant van de rand.

**TIP** Onze **MULTIplus85**- en **MULTIplus150**-legborden zorgen met hun randhoogte van 25 mm in combinatie met het 25mm-raster van de T-profielen voor een optimale benutting van de magazijnoppervlakte.

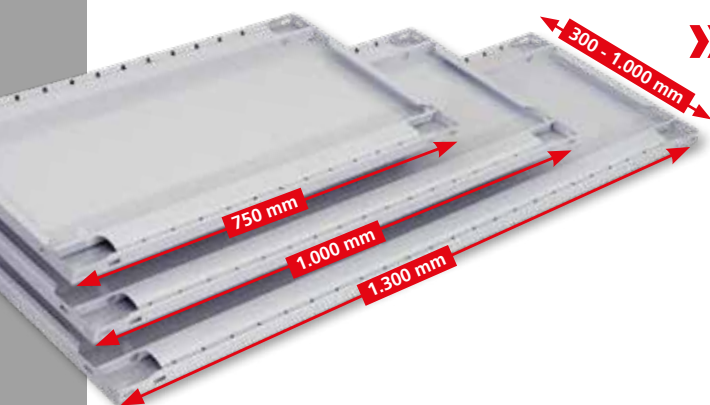
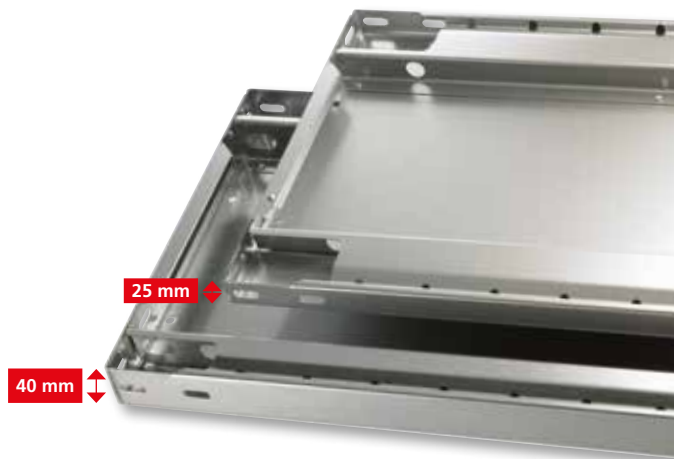

### » **Variabele breedtes & dieptes** voor een optimale aanpassing

Legborden van SCHULTE Lagertechnik zijn leverbaar in drie verschillende breedtes en een groot aantal dieptes. Hierdoor kan de magazijninrichting optimaal worden afgestemd op de beschikbare magazijnoppervlakte en de goederen die moeten worden opgeslagen.

### » **Variabele vakbelastingen** voor alle goederen die moeten worden

Voor uiteenlopende eisen aan de vakbelastingen levert SCHULTE Lagertechnik vier verschillende legbordtypen.

Die **MULTIplus**-legborden **MULTIplus85**, **MULTIplus150**, **MULTIplus250** en **MULTIplus330** kunnen vakbelastingen dragen van 85 tot 330 kg.

Met de als optie te monteren verstevigingen kunnen de vakbelastingen nog worden verhoogd tot 410 kg. Montage is op elk gewenst moment achteraf mogelijk (zie pagina 79).



# LEGBORDSTELLINGEN MET INHAAKSYSTEEM

## » Een modulair (inhaak-) systeem voor ontelbare combinatiemogelijkheden...

Alle stellingen en de complete toebehoren kunnen onderling worden gecombineerd. Hierdoor kunnen de stellingen individueel worden aangepast en branchespecifiek worden gebruikt.

### Voordelen:

- een uniek systeem voor een groot aantal eisen
- achteraf veranderen of aanpassen van de stellingen mogelijk
- Te combineren met WS 2000 breedvakstelling (zie blz. 166)



## » Oppervlakafwerkingen in allerlei varianten

Alle legborden en T-profiel-frames zijn in de standaarduitvoering sendzimirverzinkt of gepoedercoat in RAL 7035 lichtgrijs. De T-profiel-frames zijn ook leverbaar in RAL 5010 gentiaanblauw, RAL 3000 vuurrood en zwart.

Afhankelijk van de ordergrootte zijn ook speciale kleuren mogelijk.



### Uitvoering legborden:

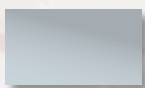

sendzimir-  
verzinkt

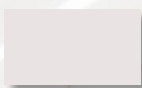

RAL 7035  
lichtgrijs

### Uitvoeringen T-profiel-frames:

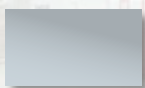

sendzimir-  
verzinkt

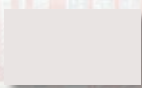

RAL 7035  
lichtgrijs



RAL 5010  
gentiaanblauw



RAL 3000  
vuurrood

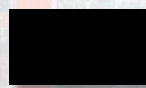

zwart

## » Enkelzijdig te gebruiken

### Stabilisering met kruisschoren

Kruisschoren geven de inhaakstellingen stabiliteit doordat de achterzijdjes van de stellingen worden opgespannen.

#### Voordelen:

- eenvoudig uitlijnen van de stelling met spanners aan de kruisschoren
- voordelige stabiliseringsvariant
- ideaal voor het opbouwen van stellingcombinaties voor wanden

Bestelvoorbeelden voor complete stellingen met kruisschoren vindt u vanaf pagina 25.



## » Dubbelzijdig te gebruiken

### Stabilisering met langstraversen

De langstraversen kunnen eenvoudig in het gatenraster van de **MULTIplus-T**-profiel-frames worden gestoken en met borgstiften worden gefixeerd. Dit zorgt voor een grote stabiliteit.

#### Voordelen:

- stabiliseringsvariant voor dubbelzijdig vullen
- tijd- en loopafstandbesparing doordat de magazijnproducten van twee kanten toegankelijk zijn
- zowel in enkele als dubbele stellingen kunnen de magazijnproducten worden doorgeschoven



Bestelvoorbeelden voor complete stellingen met langstraversen vindt u vanaf pagina 31.

## » Legbordstellingen

met randhoogte 25 en 40 mm



De legborden zijn een de belangrijkste bestanddelen van een magazijnsysteem en daarom ontworpen om de magazijnoppervlakte en de belastingen optimaal te benutten. Met de vier **MULTIplus**-legbordtypen zijn vakbelastingen van 85 kg tot 330 kg mogelijk, afhankelijk van het gewicht van de magazijnproducten. U hoeft alleen maar de voor u optimale legborden te kiezen en in een inhaaksysteemstelling toe te passen.

Onze bestseller is het **MULTIplus150**-legbord met zijn unieke randhoogte van 25 mm voor deze vakbelasting. Deze kan tot 150 kg worden belast en maakt door de combinatie met de 25 mm-rasterperforatie van de **MULTIplus** T-profielen een optimale magazijnbenutting mogelijk.



# » 4 legborden

voor alle toepassingen

## MULTIplus85

### De solide

- **vakbelasting 85 kg:** onder andere voor werkkleding, elektrotechnisch installatiemateriaal of opslagdozen
- **randhoogte 25 mm**
- ideaal in combinatie met lichte producten en kantoorstellingen



25 mm

### Onze bestseller

## MULTIplus150

### De alleskunner

- **vakbelasting 150 kg:** bijvoorbeeld voor gereedschappen, verf, ijzerwaren
- voor de vakbelasting unieke **randhoogte van slechts 25 mm**
- **verhoging** van de vakbelasting op **220 kg** door optionele verstevigingen



25 mm

## MULTIplus250

### De krachtpatser

- **vakbelasting 250 kg:** bijvoorbeeld voor vaten, folierollen, kabelbomen
- **randhoogte 40 mm**
- **verhoging** van de vakbelasting op **330 kg** door optionele verstevigingen



40 mm

## MULTIplus330

### De titaan

- **vakbelasting 330 kg:** bijvoorbeeld voor machineonderdelen, motoren, kogellagers
- **randhoogte 40 mm**
- **verhoging** van de vakbelasting op **410 kg** door optionele verstevigingen



40 mm

Legbordstellingen  
Inhaaksysteem

Legbordstellingen  
Schroefstelsysteem

Legbordstellingen  
Kantoor

Breedvlakstellingen

Palletstellingen

Draagarmstellingen

Stellingsystemen en  
platformen

## » Legbordstellingen

**enkelzijdig te gebruiken** - stabilisering met kruisschoren



- Hoogtes:**
- 1.800 mm
  - 2.000 mm
  - 2.300 mm
  - 2.500 mm
  - 3.000 mm
  - 4.000 mm
  - 4.500 mm
  - 5.000 mm
  - 6.000 mm
  - 7.000 mm
  - 7.500 mm

- Dieptes:**
- 300 mm
  - 400 mm
  - 500 mm
  - 600 mm
  - 800 mm
  - 1.000 mm

Basisstelling

Breedtes: 750 / 1.000 en 1.300 mm

Stellinguitbreiding

Stellinguitbreiding

### Ontwerp

Bij complete stellingen worden de T-profielen en stabiliseringsprofielen standaard in de **MULTIplus**-inhaakuitvoering geleverd.

Alle complete stellingen worden geleverd met afdekkappen en klemvoeten.

Als u voorgemonteerde frames wilt, kunnen die tot een hoogte van 2.500 mm en een diepte van 600 mm tegen meerprijs in de fabriek worden geklonken (zie pagina 83).

### Veiligheid

**Stellingen met een hoogte/diepte-verhouding groter dan 5:1 moeten in overeenstemming met de Duitse DGUV-regel 108-007 (BGR 234) worden beveiligd tegen kantelen.**

#### Voorbeeld:

Een stelling met een diepte van 300 mm en een hoogte van 2.000 mm moet met een wand-, voetverankering of topverbindingen worden beveiligd (zie Bevestigingstoebereiden, pagina 85 - 89).

De vermelde draagvermogens gelden voor gelijkmatig over de legborden verdeelde belastingen.

### Opgebouwde afmetingen

#### Basisstelling:

Nominale lengte + 60 mm

#### Stellinguitbreiding:

Nominale lengte + 6 mm

#### Framediepte totaal:

Nominale diepte + 36 mm

#### Kniklengte:

Alle bestelvoorbeelden zijn statisch gedimensioneerd op een maximale kniklengte van 600 mm. Grotere kniklengtes op aanvraag mogelijk.



## stabilisering met kruisschoren

De stabilisering van de stellingen met kruisschoren is optimaal voor enkelzijdig gebruik.



## 25 mm rasterperforatie

De perforatie van MULTIplus T-profielen in een 25 mm-raster garandeert een optimaal gebruik van de opslagcapaciteit.

## Productkenmerken

- stabilisering met kruisschoren
- eenvoudig uitlijnen van de stelling met spanners aan de kruisschoren
- ideaal voor het opbouwen van stellingcombinaties voor wanden en als dubbele rug-aan-rugstelling
- legborden zijn in een 25mm-raster in hoogte verstelbaar
- door drie stellingbreedtes individueel aan te passen aan de beschikbare ruimte en de goederen die moeten worden opgeslagen
- snel te monteren door eenvoudig inhaken van de legborden
- voordelige stabiliseringsvariant
- verhoging van de veldbelasting mogelijk met extra stabiliseringsprofiel

## De nieuwe Expressline voor topseller



**48 uur verzending uit voorraad** voor de topsellers van complete stellingen **MULTIplus150**.  
Meer informatie op **pagina 40**.

## Complete stellingen MULTIplus85



**vakbreedte 1.000 mm · legbordbelasting 85 kg**

		Diepte (mm)		300		400		500		600	
	Hoogte mm	Veldbelasting ton	Legborden	Basisstelling	Aanbouwstelling	Basisstelling	Aanbouwstelling	Basisstelling	Aanbouwstelling	Basisstelling	Aanbouwstelling
Frames/legborden verzinkt	2.000	1,3 t	5	13130	13135	13140	13145	13150	13155	13160	13165
				166,45 €	118,52 €	179,90 €	130,64 €	193,10 €	142,60 €	206,65 €	154,92 €
	2.500	1,7 t	6	13131	13136	13141	13146	13151	13156	13161	13166
				206,22 €	145,46 €	223,14 €	160,40 €	239,73 €	175,13 €	256,74 €	190,28 €
3.000	2,3 t	7	13132	13137	13142	13147	13152	13157	13162	13167	
			254,69 €	176,76 €	273,78 €	193,86 €	292,51 €	210,73 €	311,73 €	228,09 €	
	Extra legbord met 4 legborddragers			11333-B	11333-B	11344-B	11344-B	11355-B	11355-B	11366-B	11366-B
				14,12 €	14,12 €	16,28 €	16,28 €	18,42 €	18,42 €	20,64 €	20,64 €
Frames/legborden RAL 7035 lichtgrijs	2.000	1,3 t	5	33030	33035	33040	33045	33050	33055	33060	33065
				197,00 €	137,68 €	209,05 €	148,85 €	228,99 €	167,21 €	241,80 €	178,70 €
	2.500	1,7 t	6	33031	33036	33041	33046	33051	33056	33061	33066
				245,93 €	169,98 €	260,91 €	183,65 €	285,80 €	206,16 €	301,96 €	220,33 €
3.000	2,3 t	7	33032	33037	33042	33047	33052	33057	33062	33067	
			299,18 €	204,44 €	316,22 €	220,16 €	344,46 €	246,03 €	362,65 €	262,24 €	
	Extra legbord met 4 legborddragers			31330-B	31330-B	31340-B	31340-B	31350-B	31350-B	31360-B	31360-B
				15,67 €	15,67 €	17,73 €	17,73 €	21,09 €	21,09 €	23,12 €	23,12 €
Frame: RAL 5010 blauw Legborden: verzinkt	2.000	1,3 t	5	13130-B	13135-B	13140-B	13145-B	13150-B	13155-B	13160-B	13165-B
				189,25 €	129,92 €	201,79 €	141,59 €	215,67 €	153,89 €	229,39 €	166,28 €
	2.500	1,7 t	6	13131-B	13136-B	13141-B	13146-B	13151-B	13156-B	13161-B	13166-B
				236,63 €	160,67 €	252,20 €	174,93 €	269,80 €	190,16 €	287,06 €	205,44 €
3.000	2,3 t	7	13132-B	13137-B	13142-B	13147-B	13152-B	13157-B	13162-B	13167-B	
			288,32 €	193,58 €	306,05 €	210,00 €	325,80 €	227,37 €	345,28 €	244,86 €	
	Extra legbord met 4 legborddragers			11333-B	11333-B	11344-B	11344-B	11355-B	11355-B	11366-B	11366-B
				14,12 €	14,12 €	16,28 €	16,28 €	18,42 €	18,42 €	20,64 €	20,64 €





# Legbordstellingen inhaaksysteem MULTIplus330

Complete stellingen | enkelzijdig te gebruiken | rand van 40 mm | Kruisschoren



## Complete stellingen MULTIplus330

vakbreedte 1.000 mm · legbordbelasting 330 kg

	Diepte (mm)			300		400		500		600		800	
	Hoogte mm	Veldbelasting ton	Legborden	Basisstelling	Aanbouwstelling	Basisstelling	Aanbouwstelling	Basisstelling	Aanbouwstelling	Basisstelling	Aanbouwstelling	Basisstelling	Aanbouwstelling
Frames/legborden verzinkt	2.000	2,1 t	5	13930	13935	13940	13945	13950	13955	13960	13965	13980	13985
				210,97 €	158,91 €	245,34 €	191,29 €	255,62 €	199,71 €	277,21 €	221,29 €	335,45 €	273,02 €
	2.500	2,3 t	6	13931	13936	13941	13946	13951	13956	13961	13966	13981	13986
				267,57 €	197,89 €	309,35 €	237,02 €	322,19 €	247,37 €	353,05 €	275,75 €	419,71 €	336,21 €
3.000	2,3 t	7	13932	13937	13942	13947	13952	13957	13962	13967	13982	13987	
			305,44 €	227,51 €	351,98 €	272,06 €	364,88 €	283,10 €	398,82 €	315,18 €	471,42 €	383,12 €	
Extra legbord met 4 legborddragers				17430-B	17430-B	17440-B	17440-B	17450-B	17450-B	17460-B	17460-B	17480-B	17480-B
				21,37 €	21,37 €	27,45 €	27,45 €	28,76 €	28,76 €	33,08 €	33,08 €	42,12 €	42,12 €
Staander/legborden RAL 7035 lichtgrijs	2.000	2,1 t	5	33830	33835	33840	33845	33850	33855	33860	33865	33880	33885
				255,86 €	190,77 €	281,34 €	214,93 €	311,40 €	242,62 €	337,17 €	266,40 €	365,64 €	290,27 €
	2.500	2,3 t	6	33831	33836	33841	33846	33851	33856	33861	33866	33881	33886
				323,85 €	237,33 €	354,77 €	266,50 €	391,47 €	300,04 €	422,92 €	328,84 €	458,33 €	358,10 €
3.000	2,3 t	7	33832	33837	33842	33847	33852	33857	33862	33867	33882	33887	
			365,43 €	270,69 €	400,05 €	303,99 €	440,23 €	341,81 €	474,72 €	374,30 €	510,90 €	405,87 €	
Extra legbord met 4 legborddragers				37430-B	37430-B	37440-B	37440-B	37450-B	37450-B	37460-B	37460-B	37480-B	37480-B
				25,14 €	25,14 €	29,71 €	29,71 €	34,77 €	34,77 €	39,13 €	39,13 €	42,98 €	42,98 €
Frame: RAL 5010 blauw Legborden: verzinkt	2.000	2,1 t	5	13930-B	13935-B	13940-B	13945-B	13950-B	13955-B	13960-B	13965-B	13980-B	13985-B
				237,03 €	171,94 €	270,05 €	203,65 €	281,35 €	212,58 €	306,91 €	236,15 €	361,34 €	285,96 €
	2.500	2,3 t	6	13931-B	13936-B	13941-B	13946-B	13951-B	13956-B	13961-B	13966-B	13981-B	13986-B
				301,25 €	214,73 €	341,23 €	252,96 €	355,42 €	263,99 €	386,62 €	292,54 €	453,17 €	352,94 €
3.000	2,3 t	7	13932-B	13937-B	13942-B	13947-B	13952-B	13957-B	13962-B	13967-B	13982-B	13987-B	
			339,07 €	244,33 €	384,25 €	288,19 €	398,17 €	299,75 €	432,36 €	331,95 €	504,87 €	399,85 €	
Extra legbord met 4 legborddragers				17430-B	17430-B	17440-B	17440-B	17450-B	17450-B	17460-B	17460-B	17480-B	17480-B
				21,37 €	21,37 €	27,45 €	27,45 €	28,76 €	28,76 €	33,08 €	33,08 €	42,12 €	42,12 €

### Wat is vakbelasting/legbordbelasting en wat is veldbelasting?



De **vakbelasting** is de maximale gelijkmatige verdeelde belasting van een afzonderlijk legbord.

De **veldbelasting** is de maximaal toegestane belasting van een stellingveld. Deze is afhankelijk van de belastbaarheid van het T-profiel-frame.

**BELANGRIJK:** Het totaal van de werkelijke vakbelastingen mag niet hoger zijn dan de maximale veldbelasting (Duitse richtlijn DGUV-regel 108-007 (BGR 234)).



Alle prijzen zonder vulling. In de tabellen zijn bestelvoorbeelden weergegeven. Afwijkende afmetingen en uitvoeringen op aanvraag.



» **Opslag van kleine onderdelen**  
met optimale aanpassing

## » Legbordstellingen

**dubbelzijdig te gebruiken**- stabilisering met langstraversen

Legbordstellingen  
Inhaaksysteem

Legbordstellingen  
Schroefstelsysteem

Legbordstellingen  
Kantoor

Breedvlakstellingen

Palletstellingen

Draagarmstellingen

Stellingsystemen en  
platformen



**Hoogtes:**  
1.800 mm  
2.000 mm  
2.300 mm  
2.500 mm  
3.000 mm  
4.000 mm  
4.500 mm  
5.000 mm  
6.000 mm  
7.000 mm  
7.500 mm

**Dieptes:**  
300 mm  
400 mm  
500 mm  
600 mm  
800 mm  
1.000 mm

**Breedtes:**  
750 / 1.000 / 1.300 mm

### Ontwerp

Bij complete stellingen worden de T-profielen en stabiliseringsprofielen standaard in de **MULTIplus**-inhaakuitvoering geleverd.

Alle complete stellingen worden geleverd met afdekkappen en klemvoeten.

Als u voorgemonteerde frames wilt, kunnen die tot een hoogte van 2.500 mm en een diepte van 600 mm tegen meerprijs in de fabriek worden geklonken (zie pagina 83).

### Veiligheid

**Stellingen met een hoogte/diepte-verhouding groter dan 5:1 moeten in overeenstemming met de Duitse DGUV-regel 108-007 (BGR 234) worden beveiligd tegen kantelen.**

#### Voorbeeld:

Een stelling met een diepte van 300 mm en een hoogte van 2.000 mm moet met een wand-, voetverankering of topverbindingen worden beveiligd (zie Bevestigingstoebereik, pagina 85 - 89).

De vermelde draagvermogens gelden voor gelijkmatig over de legborden verdeelde belastingen.

### Opgebouwde afmetingen

#### Basisstelling:

Nominale lengte + 60 mm

#### Stellinguitbreiding:

Nominale lengte + 6 mm

#### Framediepte totaal:

Nominale diepte + 36 mm

#### Kniklengte:

Alle bestelvoorbeelden zijn statisch gedimensioneerd op een maximale kniklengte van 600 mm. Grotere kniklengtes op aanvraag mogelijk.



# MULTIplus85 Legbordstellingen inhaaksysteem

Langstraverse

rand van 25 mm

dubbelzijdig te gebruiken

Complete stellingen



## stabilisering met langstraversen

door gebruik te maken van langstraversentraversen kunnen de stellingen dubbelzijdig worden gebruikt.



## 25 mm rasterperforatie

De perforatie van MULTIpLus T-profielen in een 25 mm-raster garandeert een optimaal gebruik van de opslagcapaciteit.

## Productkenmerken

- stabilisering met langstraversen
- plaatsen en picken van magazijnproducten vanaf beide zijden
- door drie stellingbreedtes individueel aan te passen aan de beschikbare ruimte en de magazijnproducten
- legborden zijn in een 25mm-raster in hoogte verstelbaar
- snel te monteren door eenvoudig inhaken van de legborden
- kortere pickingafstanden door dubbelzijdige toegankelijkheid
- verhoging van de veldbelasting mogelijk met extra stabiliseringsprofiel

Legbordstellingen  
Inhaaksysteem

Legbordstellingen  
Schroefstelsysteem

Legbordstellingen  
Kantoor

Breedvlakstellingen

Palletstellingen

Draagarmstellingen

Stellingsystemen en  
platformen

## Complete stellingen MULTIplus85



vakbreedte 1.000 mm · legbordbelasting 85 kg											
		Diepte (mm)		300		400		500		600	
	Hoogte mm	Veldbelasting ton	Legborden	Basisstelling	Aanbouwstelling	Basisstelling	Aanbouwstelling	Basisstelling	Aanbouwstelling	Basisstelling	Aanbouwstelling
Frames/legborden verzinkt	2.000	1,3 t	5	13130-LR	13135-LR	13140-LR	13145-LR	13150-LR	13155-LR	13160-LR	13165-LR
				182,81 €	139,68 €	196,26 €	151,80 €	209,46 €	163,76 €	223,01 €	176,07 €
	2.500	1,4 t	6	13131-LR	13136-LR	13141-LR	13146-LR	13151-LR	13156-LR	13161-LR	13166-LR
				235,55 €	179,60 €	252,48 €	194,54 €	269,07 €	209,26 €	286,08 €	224,41 €
3.000	1,5 t	7	13132-LR	13137-LR	13142-LR	13147-LR	13152-LR	13157-LR	13162-LR	13167-LR	
			274,44 €	206,10 €	293,53 €	223,20 €	312,26 €	240,07 €	331,48 €	257,43 €	
Extra legbord met 4 legborddragers				11333-B	11333-B	11344-B	11344-B	11355-B	11355-B	11366-B	11366-B
				14,12 €	14,12 €	16,28 €	16,28 €	18,42 €	18,42 €	20,64 €	20,64 €
Frames/legborden RAL 7035 lichtgrijs	2.000	1,3 t	5	33030-LR	33035-LR	33040-LR	33045-LR	33050-LR	33055-LR	33060-LR	33065-LR
				217,99 €	163,46 €	230,04 €	174,63 €	249,98 €	193,00 €	262,79 €	204,48 €
	2.500	1,4 t	6	33031-LR	33036-LR	33041-LR	33046-LR	33051-LR	33056-LR	33061-LR	33066-LR
				282,21 €	211,05 €	297,19 €	224,72 €	322,07 €	247,23 €	338,24 €	261,41 €
3.000	1,5 t	7	33032-LR	33037-LR	33042-LR	33047-LR	33052-LR	33057-LR	33062-LR	33067-LR	
			325,87 €	240,72 €	342,91 €	256,44 €	371,14 €	282,31 €	389,34 €	298,52 €	
Extra legbord met 4 legborddragers				31330-B	31330-B	31340-B	31340-B	31350-B	31350-B	31360-B	31360-B
				15,67 €	15,67 €	17,73 €	17,73 €	21,09 €	21,09 €	23,12 €	23,12 €
Frames: blauw RAL 5010 legborden: verzinkt	2.000	1,3 t	5	13130-LR-B	13135-LR-B	13140-LR-B	13145-LR-B	13150-LR-B	13155-LR-B	13160-LR-B	13165-LR-B
				205,61 €	151,08 €	218,15 €	162,74 €	232,03 €	175,04 €	245,75 €	187,44 €
	2.500	1,4 t	6	13131-LR-B	13136-LR-B	13141-LR-B	13146-LR-B	13151-LR-B	13156-LR-B	13161-LR-B	13166-LR-B
				265,96 €	194,80 €	281,54 €	209,06 €	299,14 €	224,30 €	316,40 €	239,57 €
3.000	1,5 t	7	13132-LR-B	13137-LR-B	13142-LR-B	13147-LR-B	13152-LR-B	13157-LR-B	13162-LR-B	13167-LR-B	
			308,07 €	222,92 €	325,80 €	239,33 €	345,54 €	256,71 €	365,02 €	274,20 €	
Extra legbord met 4 legborddragers				11333-B	11333-B	11344-B	11344-B	11355-B	11355-B	11366-B	11366-B
				14,12 €	14,12 €	16,28 €	16,28 €	18,42 €	18,42 €	20,64 €	20,64 €

Alle prijzen zonder vulling. In de tabellen zijn bestelvoorbeelden weergegeven. Afwijkende afmetingen en uitvoeringen op aanvraag.





# Legbordstellingen inhaaksysteem MULTIplus330

Complete stellingen | dubbelzijdig te gebruiken | rand van 40 mm | Langstraverse



## Complete stellingen MULTIplus330

vakbreedte 1.000 mm · legbordbelasting 330 kg

	Diepte (mm)			300		400		500		600		800	
	Hoogte mm	Veldbelasting ton	Legborden	Basisstelling	Aanbouwstelling	Basisstelling	Aanbouwstelling	Basisstelling	Aanbouwstelling	Basisstelling	Aanbouwstelling	Basisstelling	Aanbouwstelling
Staanders/legborden verzinkt	2.000	1,6 t	5	13930-LR	13935-LR	13940-LR	13945-LR	13950-LR	13955-LR	13960-LR	13965-LR	13980-LR	13985-LR
				225,52 €	178,26 €	259,90 €	210,64 €	270,18 €	219,06 €	291,76 €	240,65 €	350,00 €	292,37 €
	2.500	2,3 t	6	13931-LR	13936-LR	13941-LR	13946-LR	13951-LR	13956-LR	13961-LR	13966-LR	13981-LR	13986-LR
				296,68 €	236,60 €	338,46 €	275,72 €	351,30 €	286,08 €	370,09 €	314,46 €	450,74 €	374,91 €
3.000	2,3 t	7	13932-LR	13937-LR	13942-LR	13947-LR	13952-LR	13957-LR	13962-LR	13967-LR	13982-LR	13987-LR	
			334,56 €	266,22 €	381,09 €	310,76 €	393,99 €	321,81 €	427,93 €	353,88 €	500,53 €	421,82 €	
Extra legbord met 4 legborddragers				17430-B	17430-B	17440-B	17440-B	17450-B	17450-B	17460-B	17460-B	17480-B	17480-B
				21,37 €	21,37 €	27,45 €	27,45 €	28,76 €	28,76 €	33,08 €	33,08 €	42,12 €	42,12 €
Staanders/legborden RAL 7035 lichtgrijs	2.000	1,6 t	5	33830-LR	33835-LR	33840-LR	33845-LR	33850-LR	33855-LR	33860-LR	33865-LR	33880-LR	33885-LR
				275,05 €	214,75 €	300,52 €	238,91 €	330,58 €	266,60 €	356,35 €	290,38 €	384,83 €	314,25 €
	2.500	2,3 t	6	33831-LR	33836-LR	33841-LR	33846-LR	33851-LR	33856-LR	33861-LR	33866-LR	33881-LR	33886-LR
				362,22 €	285,29 €	393,13 €	314,46 €	429,84 €	348,00 €	461,29 €	376,80 €	496,69 €	406,05 €
3.000	2,3 t	7	33832-LR	33837-LR	33842-LR	33847-LR	33852-LR	33857-LR	33862-LR	33867-LR	33882-LR	33887-LR	
			403,80 €	318,65 €	438,41 €	351,95 €	478,60 €	389,76 €	513,08 €	422,26 €	549,26 €	453,83 €	
Extra legbord met 4 legborddragers				37430-B	37430-B	37440-B	37440-B	37450-B	37450-B	37460-B	37460-B	37480-B	37480-B
				25,14 €	25,14 €	29,71 €	29,71 €	34,77 €	34,77 €	39,13 €	39,13 €	42,98 €	42,98 €
Frame: RAL 5010 blauw Legborden: verzinkt	2.000	1,6 t	5	13930-LR-B	13935-LR-B	13940-LR-B	13945-LR-B	13950-LR-B	13955-LR-B	13960-LR-B	13965-LR-B	13980-LR-B	13985-LR-B
				251,59 €	191,29 €	284,61 €	223,00 €	295,91 €	231,93 €	321,47 €	255,50 €	375,90 €	305,32 €
	2.500	2,3 t	6	13931-LR-B	13936-LR-B	13941-LR-B	13946-LR-B	13951-LR-B	13956-LR-B	13961-LR-B	13966-LR-B	13981-LR-B	13986-LR-B
				330,37 €	253,44 €	370,34 €	291,66 €	384,53 €	302,69 €	415,73 €	331,24 €	482,28 €	391,64 €
3.000	2,3 t	7	13932-LR-B	13937-LR-B	13942-LR-B	13947-LR-B	13952-LR-B	13957-LR-B	13962-LR-B	13967-LR-B	13982-LR-B	13987-LR-B	
			368,18 €	283,03 €	413,36 €	326,90 €	427,28 €	338,45 €	461,47 €	370,65 €	533,99 €	438,55 €	
Extra legbord met 4 legborddragers				17430-B	17430-B	17440-B	17440-B	17450-B	17450-B	17460-B	17460-B	17480-B	17480-B
				21,37 €	21,37 €	27,45 €	27,45 €	28,76 €	28,76 €	33,08 €	33,08 €	42,12 €	42,12 €

### Waarom zijn stellingen met langstraversen dubbelzijdig te gebruiken?

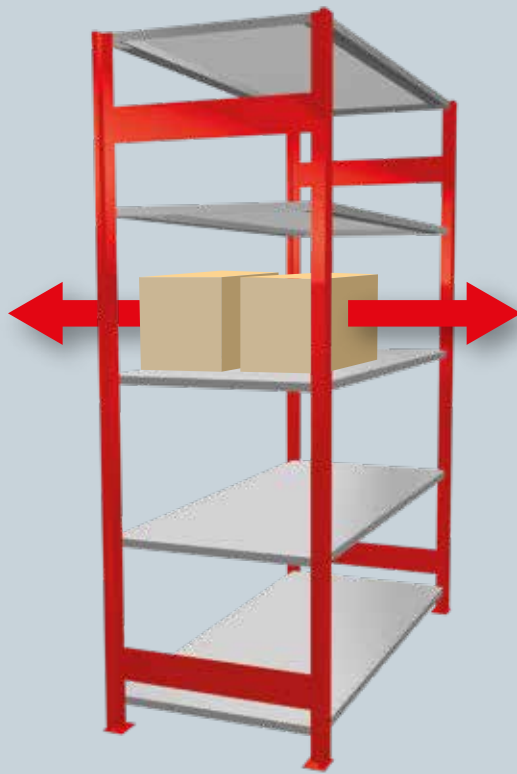

Stellingen die worden gestabiliseerd met langstraversen kunnen vanaf beide zijden worden gebruikt, de kruisschoor komt hierbij te vervallen. Daardoor zijn de magazijnproducten in bijzonder diepe stellingen gemakkelijker bereikbaar.

**INFO:** Stellingen tot een hoogte van 2.000 mm worden met twee paar langstraversen gestabiliseerd. Stellingen tot 3.000 mm met drie paar langstraversen.



Alle prijzen zonder vulling. In de tabellen zijn bestelvoorbeelden weergegeven. Afwijkende afmetingen en uitvoeringen op aanvraag.

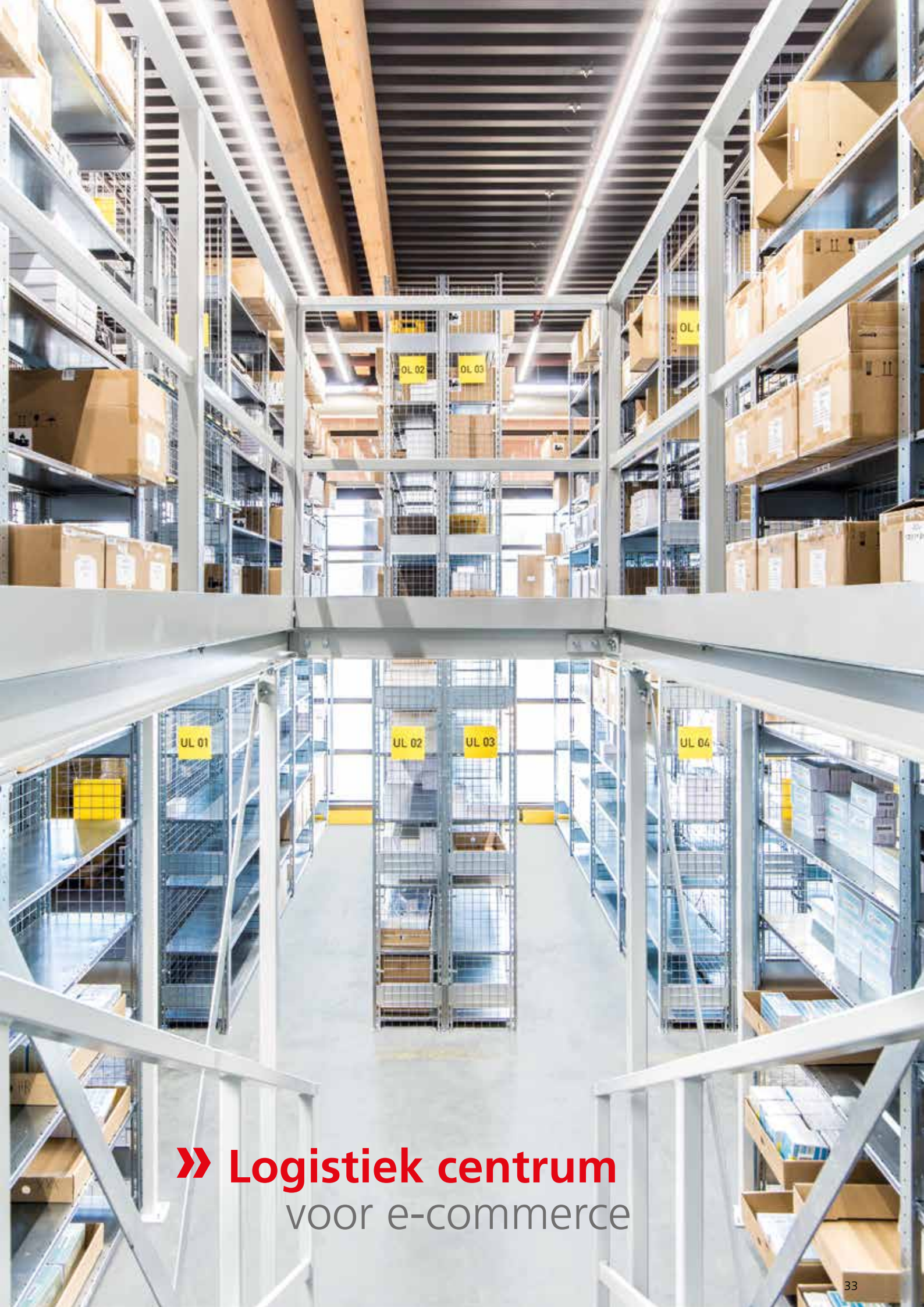

» **Logistiek centrum**  
voor e-commerce

Legbordstellingen  
Inhaaksysteem

Legbordstellingen  
Schroefstelsysteem

Legbordstellingen  
Kantoor

Breedvlakstellingen

Palletstellingen

Draagarmstellingen

Stellingsystemen en  
platformen

## » Dubbelstellingen

dubbelzijdig te gebruiken · stabilisering met kruisschoren



- Hoogtes:**
- 1.800 mm
  - 2.000 mm
  - 2.300 mm
  - 2.500 mm
  - 3.000 mm
  - 4.000 mm
  - 4.500 mm
  - 5.000 mm
  - 6.000 mm
  - 7.000 mm
  - 7.500 mm

**Dieptes:**

- 2 x 300 mm
- 2 x 400 mm
- 2 x 500 mm
- 2 x 600 mm
- 2 x 800 mm
- 2 x 1.000 mm

**Ontwerp**

Bij complete stellingen worden de T-profielen en stabiliseringsprofielen standaard in de **MULTIplus**-inhaakuitvoering geleverd.

Alle complete stellingen worden geleverd met afdekkappen en klemvoeten.

Als u voormonteerde frames wilt, kunnen die tot een hoogte van 2.500 mm en een diepte van 600 mm tegen meerprijs in de fabriek worden geklonken (zie pagina 83).

**Veiligheid**

Stellingen met een hoogte/diepte-verhouding **groter dan 5:1** moeten in overeenstemming met de Duitse DGUV-regel 108-007 (BGR 234) **worden beveiligd tegen kantelen**.

**Voorbeeld:**  
Een stelling met een diepte van 300 mm en een hoogte van 2.000 mm moet met een wand-, voetverankering of topperbindingen worden beveiligd (zie Bevestigings-toebehoren, pagina 85 - 89).

De vermelde draagvermogens gelden voor gelijkmatig over de legborden verdeelde belastingen.

**Opgebouwde afmetingen**

**Basisstelling:**  
Nominale lengte + 60 mm

**Aanbouwstelling:**  
Nominale lengte + 6 mm

**Framediepte totaal:**  
(nominale diepte + 36 mm) x 2

**Kniklengte:**  
Alle bestelvoorbeelden zijn statisch gedimensioneerd op een maximale kniklengte van 600 mm. Grotere kniklengtes op aanvraag mogelijk.

Alle prijzen zonder vulling. In de tabellen zijn bestelvoorbeelden weergegeven. Afwijkende afmetingen en uitvoeringen op aanvraag.

# MULTIplus150 / 250 legbordstellingen inhaakstelsysteem

Kruisschoren

dubbelzijdig te gebruiken

Dubbelstellingen



## Productkenmerken

- aan elkaar gekoppeld
- hoogtes leverbaar van 1.800 tot 7.500 mm
- Rug-aan-rugstellingcombinaties
- groot opslagvolume op een kleine oppervlakte
- snel te monteren door eenvoudig inhaken van de legborden
- verhoging van de veldbelasting mogelijk met extra stabiliseringsprofiel
- legborden zijn in een 25mm-raster in hoogte verstelbaar
- stabilisering met kruisschoren



### Koppeling tussen de afzonderlijke stellingen

De kruisschoren worden door een montageplaat gehaakt en de T-profielen direct tegen elkaar gemonteerd.

## MULTIplus150

vakbreedte 1.000 mm · legbordbelasting 150 kg											
Diepte (mm)			2 x 300		2 x 400		2 x 500		2 x 600		
Hoogte mm	Draaglast ton	Legborden	Basisstelling	Aanbouwstelling	Basisstelling	Aanbouwstelling	Basisstelling	Aanbouwstelling	Basisstelling	Aanbouwstelling	
verzinkt	2.000	2 x 1,4 t	2 x 5	13730 356,80 €	13735 254,57 €	13740 389,75 €	13745 284,86 €	13750 419,40 €	13755 312,03 €	13760 450,46 €	13765 340,61 €
			2 x 6	13731 438,55 €	13736 310,68 €	13741 479,68 €	13746 347,83 €	13751 516,75 €	13756 381,17 €	13761 555,51 €	13766 416,21 €
		2 x 7	13732 537,74 €	13737 381,91 €	13742 584,40 €	13747 424,59 €	13752 626,40 €	13757 462,87 €	13762 670,38 €	13767 503,13 €	
	Extra legbord* met 4 legborddragers			17230-B 15,23 €	17230-B 15,23 €	17240-B 18,00 €	17240-B 18,00 €	17250-B 20,47 €	17250-B 20,47 €	17260-B 23,08 €	17260-B 23,08 €
	RAL 7035 lichtgrijs	2.000	2 x 1,4 t	2 x 5	32730 410,71 €	32735 285,68 €	32740 444,96 €	32745 318,18 €	32750 490,63 €	32755 360,69 €	32760 525,55 €
2 x 6				32731 509,36 €	32736 351,07 €	32741 551,51 €	32746 390,60 €	32751 608,21 €	32756 447,35 €	32761 651,71 €	32766 482,08 €
2 x 7			32732 616,64 €	32737 425,58 €	32742 664,94 €	32747 471,25 €	32752 729,51 €	32757 531,08 €	32762 778,93 €	32767 576,53 €	
Extra legbord* met 4 legborddragers			37230-B 16,07 €	37230-B 16,07 €	37240-B 19,14 €	37240-B 19,14 €	37250-B 23,08 €	37250-B 23,08 €	37260-B 26,04 €	37260-B 26,04 €	
Staanders: gentiaanblauw Legborden: verzinkt		2.000	2 x 1,4 t	2 x 5	32730-B 402,39 €	32735-B 278,97 €	32740-B 433,53 €	32745-B 308,36 €	32750-B 464,53 €	32755-B 336,21 €	32760-B 495,93 €
	2 x 6			32731-B 499,37 €	32736-B 341,09 €	32741-B 537,80 €	32746-B 376,89 €	32751-B 576,89 €	32756-B 416,04 €	32761-B 616,16 €	32766-B 446,54 €
	2 x 7		32732-B 604,99 €	32737-B 413,93 €	32742-B 648,94 €	32747-B 455,25 €	32752-B 692,98 €	32757-B 494,55 €	32762-B 737,47 €	32767-B 535,06 €	
	Extra legbord* met 4 legborddragers			17230-B 15,23 €	17230-B 15,23 €	17240-B 18,00 €	17240-B 18,00 €	17250-B 20,47 €	17250-B 20,47 €	17260-B 23,08 €	17260-B 23,08 €

## MULTIplus250

vakbreedte 1.000 mm · legbordbelasting 250 kg											
Diepte (mm)			2 x 300		2 x 400		2 x 500		2 x 600		
Hoogte mm	Draaglast ton	Legborden	Basisstelling	Aanbouwstelling	Basisstelling	Aanbouwstelling	Basisstelling	Aanbouwstelling	Basisstelling	Aanbouwstelling	
verzinkt	2.000	2 x 1,4 t	2 x 5	14230-G 396,01 €	14235-A 293,78 €	14240-G 433,19 €	14245-A 328,31 €	14250-G 478,36 €	14255-A 370,99 €	14260-G 513,93 €	14265-A 404,08 €
			2 x 6	14231-G 504,79 €	14236-A 367,32 €	14241-G 551,00 €	14246-A 409,55 €	14251-G 606,68 €	14256-A 461,52 €	14261-G 650,86 €	14266-A 501,97 €
		2 x 7	14232-G 592,64 €	14237-A 432,01 €	14242-G 645,22 €	14247-A 480,61 €	14252-G 708,95 €	14257-A 540,62 €	14262-G 759,24 €	14267-A 587,19 €	
	Extra legbord* met 4 legborddragers			17330-B 19,15 €	17330-B 19,15 €	17340-B 22,34 €	17340-B 22,34 €	17350-B 26,36 €	17350-B 26,36 €	17360-B 29,42 €	17360-B 29,42 €
	RAL 7035 lichtgrijs	2.000	2 x 1,4 t	2 x 5	32130-G 465,01 €	32135-A 339,99 €	32140-G 489,81 €	32145-A 363,03 €	32150-G 543,80 €	32155-A 413,87 €	32160-G 590,15 €
2 x 6				32131-G 593,71 €	32136-A 425,83 €	32141-G 624,51 €	32146-A 454,01 €	32151-G 691,20 €	32156-A 515,96 €	32161-G 748,41 €	32166-A 569,19 €
2 x 7			32132-G 692,67 €	32137-A 498,41 €	32142-G 727,73 €	32147-A 530,86 €	32152-G 803,96 €	32157-A 602,34 €	32162-G 869,38 €	32167-A 663,78 €	
Extra legbord* met 4 legborddragers			37330-B 21,50 €	37330-B 21,50 €	37340-B 23,63 €	37340-B 23,63 €	37350-B 28,39 €	37350-B 28,39 €	37360-B 32,50 €	37360-B 32,50 €	
Staanders: gentiaanblauw Legborden: verzinkt		2.000	2 x 1,4 t	2 x 5	32130-G-B 441,60 €	32135-A-B 316,57 €	32140-G-B 476,97 €	32145-A-B 350,20 €	32150-G-B 523,49 €	32155-A-B 393,56 €	32160-G-B 559,40 €
	2 x 6			32131-G-B 565,61 €	32136-A-B 397,73 €	32141-G-B 609,11 €	32146-A-B 438,61 €	32151-G-B 666,83 €	32156-A-B 491,59 €	32161-G-B 711,51 €	32166-A-B 532,29 €
	2 x 7		32132-G-B 659,89 €	32137-A-B 464,03 €	32142-G-B 709,76 €	32147-A-B 511,28 €	32152-G-B 775,52 €	32157-A-B 572,30 €	32162-G-B 826,33 €	32167-A-B 619,12 €	
	Extra legbord* met 4 legborddragers			17330-B 19,15 €	17330-B 19,15 €	17340-B 22,34 €	17340-B 22,34 €	17350-B 26,36 €	17350-B 26,36 €	17360-B 29,42 €	17360-B 29,42 €

\* Voor een dubbelstellingvlak hebt u twee extra legborden nodig

Alle prijzen zonder vulling. In de tabellen zijn bestelvoorbeelden weergegeven. Afwijkende afmetingen en uitvoeringen op aanvraag.

Legbordstellingen Inhaakstelsysteem

Legbordstellingen Schroefstelsysteem

Legbordstellingen Kantoor

Breedvlakstellingen

Paletstellingen

Draagarmstellingen

Stellingssystemen en platformen

Legbordstellingen  
Inhaaksysteem

Legbordstellingen  
Schroefstelsysteem

Legbordstellingen  
Kantoor

Breedvlakstellingen

Palletstellingen

Draagarmstellingen

Stellingsystemen en  
platformen

## » Dubbelstellingen dubbelzijdig te gebruiken · stabilisering met langstraversen



**Hoogtes:**  
1.800 mm  
2.000 mm  
2.300 mm  
2.500 mm  
3.000 mm  
4.000 mm  
4.500 mm  
5.000 mm  
6.000 mm  
7.000 mm  
7.500 mm

**Dieptes:**  
2 x 300 mm  
2 x 400 mm  
2 x 500 mm  
2 x 600 mm  
2 x 800 mm  
2 x 1.000 mm

**Breedtes:** 750 / 1.000 / 1.300 mm

### Ontwerp

Bij complete stellingen worden de T-profielen en stabiliseringsprofielen standaard in de **MULTIplus**-inhaakuitvoering geleverd.

Alle complete stellingen worden geleverd met afdekkappen en klemvoeten.

Als u voormonteerde frames wilt, kunnen die tot een hoogte van 2.500 mm en een diepte van 600 mm tegen meerprijs in de fabriek worden geklonken (zie pagina 83).

### Veiligheid

**Stellingen met een hoogte/diepte-verhouding groter dan 5:1 moeten in overeenstemming met de Duitse DGUV-regel 108-007 (BGR 234) worden beveiligd tegen kantelen.**

#### Voorbeeld:

Een stelling met een diepte van 300 mm en een hoogte van 2.000 mm moet met een wand-, voetverankering of topverbindingen worden beveiligd (zie Bevestigings toebehoren, pagina 85 - 89).

De vermelde draagvermogens gelden voor gelijkmatig over de legborden verdeelde belastingen.

### Opgebouwde afmetingen

#### Basisstelling:

Nominale lengte + 60 mm

#### Aanbouwstelling:

Nominale lengte + 6 mm

#### Framediepte totaal:

(nominale diepte + 36 mm) x 2

#### Kniklengte:

Alle bestelvoorbeelden zijn statisch gedimensioneerd op een maximale kniklengte van 600 mm. Grotere kniklengtes op aanvraag mogelijk.





## » Hoekstellingen

voor een optimale benutting van de volledige magazijnoppervlakte

Legbordstellingen  
Inhaaksysteem

Legbordstellingen  
Schroefstelsysteem

Legbordstellingen  
Kantoor

Breedvlakstellingen

Palletstellingen

Draagarmstellingen

Stellingsystemen en  
platformen



**Hoogtes:**  
2.000 mm  
2.500 mm  
3.000 mm

**Dieptes:**  
300 mm  
400 mm  
500 mm  
600 mm

Breedte: 1.000 mm

Breedte: 1.000 mm

### Ontwerp

Bij hoekstellingen worden de T-profielen en stabiliseringsprofielen standaard in de **MULTIplus**-inhaakuitvoering geleverd.

Alle complete stellingen worden geleverd met afdekkappen en klemvoeten.

Als u voormonteerde frames wilt, kunnen die tot een hoogte van 2.500 mm en een diepte van 600 mm tegen meerprijs in de fabriek worden geklonken (zie pagina 83).

### Veiligheid

Stellingen met een hoogte/diepte-verhouding **groter dan 5:1** moeten in overeenstemming met de Duitse DGUV-regel 108-007 (BGR 234) **worden beveiligd tegen kantelen**.

#### Voorbeeld:

Een stelling met een diepte van 300 mm en een hoogte van 2.000 mm moet met een wand-, voetverankering of topverbindingen worden beveiligd (zie Bevestigingstoebehoren, pagina 85 - 89).

De vermelde draagvermogens gelden voor gelijkmatig over de legborden verdeelde belastingen.

### Opgebouwde afmetingen

#### Hoekstelling veld A:

Nominale lengte + 60 mm

#### Hoekstelling veld B:

Nominale lengte + diepte veld A + 48 mm

#### Aanbouwstelling veld C:

Nominale lengte + 6 mm

#### Framediepte totaal:

Nominale diepte + 36 mm



## Hoekoplossing met ophangbeugels

Doordat de stellingen met ophangbeugels worden gemonteerd, zijn ook de hoeken probleemloos bereikbaar.

## Productkenmerken



- hoekstelling met ophangbeugels bestaande uit de velden **A + B**
- alle **MULTIplus150** -legborden van hoekstellingveld **A** worden versterkt met langtraversen
- stabilisering van de hoekuitbreidingsstellingen **C** met kruisschoren
- optimale benutting van de magazijnruimte
- snel te monteren door eenvoudig inhaken van de vlakken
- belastbaar tot 150 kg per legbord
- veldbelastingen bij hoekstelling tot 1,6 ton
- vlakken zijn in een 25mm-raster in hoogte verstelbaar

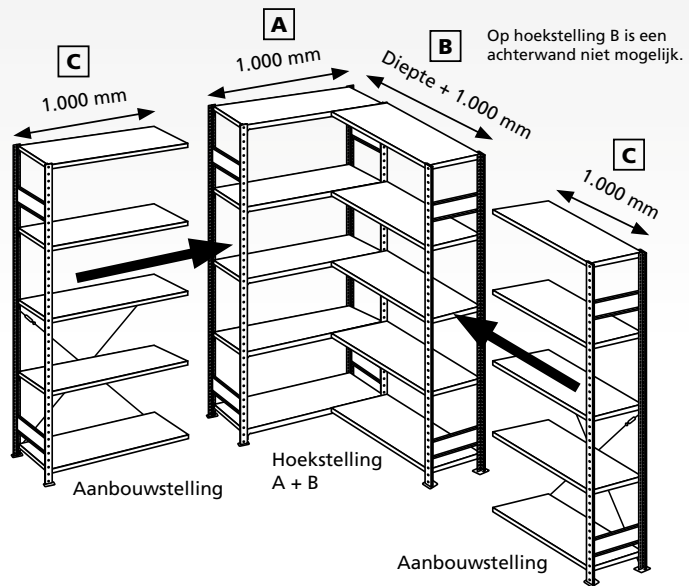

## Hoekstelling (velden A + B)

Met langtraversen · Breedte 1.000 mm											
		Diepte (mm)			300	400	500	600			
		Hoogte mm	Draaglast kg	Legborden	Hoekstelling	Hoekstelling	Hoekstelling	Hoekstelling			
Frames/legborden verzinkt	2.000	900	2 x 5	12730-ECK	12740-ECK	12750-ECK	12760-ECK				
				390,34 €	421,97 €	450,37 €	480,19 €				
	2.500	1.100	2 x 6	12731-ECK	12741-ECK	12751-ECK	12761-ECK				
				480,99 €	520,14 €	555,34 €	592,24 €				
	3.000	1.200	2 x 7	12732-ECK	12742-ECK	12752-ECK	12762-ECK				
				570,34 €	615,01 €	655,15 €	697,27 €				
	Extra legbord A met langtraversen				17230-ECK	17240-ECK	17250-ECK	17260-ECK			
					28,21 €	30,97 €	33,44 €	36,05 €			
	Extra legbord B met 2 legborddragers + 2 ophangsteunen				17230-B-ECK	17240-B-ECK	17250-B-ECK	17260-B-ECK			
					23,98 €	26,74 €	29,21 €	31,82 €			
Frames/legborden RAL 7035 lichtgrijs	2.000	900	2 x 5	32630-ECK	32640-ECK	32650-ECK	32660-ECK				
				444,42 €	477,79 €	521,89 €	555,48 €				
	2.500	1.100	2 x 6	32631-ECK	32641-ECK	32651-ECK	32661-ECK				
				550,48 €	591,31 €	645,64 €	687,15 €				
	3.000	1.200	2 x 7	32632-ECK	32642-ECK	32652-ECK	32662-ECK				
				648,62 €	695,60 €	757,81 €	805,24 €				
	Extra legbord A met langtraversen				37230-ECK	37240-ECK	37250-ECK	37260-ECK			
					31,36 €	34,43 €	38,37 €	41,33 €			
	Extra legbord B met 2 legborddragers + 2 ophangsteunen				37230-B-ECK	37240-B-ECK	37250-B-ECK	37260-B-ECK			
					24,81 €	27,89 €	31,82 €	34,78 €			

## Aanbouwstelling (veld C)

Met kruisschoren · Breedte 1.000 mm											
		Diepte (mm)			300	400	500	600			
		Draaglast kg	Legborden	Aanbouwstelling	Aanbouwstelling	Aanbouwstelling	Aanbouwstelling				
	900	5	12735-ECK	12745-ECK	12755-ECK	12765-ECK					
			128,89 €	144,04 €	157,62 €	171,91 €					
	1.100	6	12736-ECK	12746-ECK	12756-ECK	12766-ECK					
			156,95 €	175,52 €	192,19 €	209,71 €					
	1.200	7	12737-ECK	12747-ECK	12757-ECK	12767-ECK					
			194,16 €	215,50 €	234,64 €	254,76 €					
	Extra legbord C met 4 legborddragers				17230-B	17240-B	17250-B	17260-B			
					15,23 €	18,00 €	20,47 €	23,08 €			
	900	5	32635-ECK	32645-ECK	32655-ECK	32665-ECK					
			144,45 €	160,70 €	181,95 €	198,09 €					
1.100	6	32636-ECK	32646-ECK	32656-ECK	32666-ECK						
		177,14 €	196,91 €	222,89 €	242,65 €						
1.200	7	32637-ECK	32647-ECK	32657-ECK	32667-ECK						
		216,79 €	239,63 €	269,55 €	292,27 €						
Extra legbord C met 4 legborddragers				37230-B	37240-B	37250-B	37260-B				
				16,07 €	19,14 €	23,08 €	26,04 €				

Alle prijzen zonder vulling. In de tabellen zijn bestelvoorbeelden weergegeven. Afwijkende afmetingen en uitvoeringen op aanvraag.

Legbordstellingen  
Inhaaksysteem

Legbordstellingen  
Schroefstelsysteem

Legbordstellingen  
Kantoor

Breedvlakstellingen

Palletstellingen

Draagarmstellingen

Stellingsystemen en  
platformen

# » De nieuwe EXPRESSline

In 48 uur uit voorraad leverbaar op weg naar u

**NIEUW**



## Legbordstellingen

onze topsellers met expresverzending

### Eigenschappen

- incl. 5 **MULTIplus150**-legborden
- leverbaar in 300, 400, 500 en 600 mm diep
- legborden zijn in een 25mm-raster in hoogte verstelbaar
- enkelzijdig te gebruiken, stabilisering met kruisschoren
- verzinkt

### Voordeel

- binnen 48 uur af magazijn  
gereed voor verzending
- handzaam verpakt in karton



### vakbreedte 1.000 mm · legbordbelasting 150 kg

		Diepte (mm)		300		400		500		600	
	Hoogte mm	Veldbelasting ton	Legborden								
verzinkt	2.000	1,3	5	12730-K	12735-K	12740-K	12745-K	12750-K	12755-K	12760-K	12765-K
				172,02 €	124,10 €	188,50 €	139,24 €	203,32 €	152,83 €	218,85 €	167,12 €
	Extra legborden, per 2 verpakt met 8 legborddragers		17230-2-K	17230-2-K	17240-2-K	17240-2-K	17250-2-K	17250-2-K	17260-2-K	17260-2-K	46,15 €
				30,47 €	30,47 €	36,00 €	36,00 €	40,93 €	40,93 €	46,15 €	46,15 €

Alle prijzen zonder vulling. In de tabellen zijn bestelvoorbeelden weergegeven. Afwijkende afmetingen en uitvoeringen op aanvraag.

## » MULTIplus-Set Kant-en-klaar verpakt om mee te nemen

### Legbordstellingen in krimpfolie

#### Eigenschappen

- incl. 4 **MULTIplus150**-legborden
- met voorgemonteerde T-profielframes
- leverbaar in 400, 500 en 600 mm diep
- legborden zijn in een 25mm-raster in hoogte verstelbaar
- enkelzijdig te gebruiken, stabilisering met kruisschoren
- verzinkt

#### Voordeel

- direct af te halen, want op voorraad bij de SCHULTE-dealers
- eenvoudige montage zonder gereedschappen



**Verkoopstandaards  
ideaal voor uw Point  
of Sale**

Vraag onze speciale POS-catalogus aan.



#### legbordbelasting 150 kg · veldbelasting 1,3 t

		Diepte (mm)		400		500		600		
	Hoogte mm	Breedte mm	Veldbelasting ton	Legborden						
					Basisstelling	Aanbouwstelling	Basisstelling	Aanbouwstelling	Basisstelling	Aanbouwstelling
verzinkt	2.000	1.000	1,3	4	12740-4 167,07 €	12745-4 123,49 €	12750-4 183,05 €	12755-4 132,21 €	12760-4 199,04 €	12765-4 142,38 €
	Extra legborden, per 2 verpakt met 8 legborddragers				12759 38,85 €	12759 38,85 €	12758 43,78 €	12758 43,78 €	12758-60 49,30 €	12758-60 49,30 €

Alle prijzen zonder vulling. In de tabellen zijn bestelvoorbeelden weergegeven. Afwijkende afmetingen en uitvoeringen op aanvraag.

Legbordstellingen  
Inhaaksysteem

## » AWP GREEN

Innovatie: Het eerste klimaatneutrale stelling!

Legbordstellingen  
Schroefstelsysteem

Legbordstellingen  
Kantoor

Breedvlakstellingen

Palletstellingen

Draagarmstellingen

Stellingsystemen en  
platformen



Pre-productie



Eigen productie



Transporten

## SCHULTE Green Legbordstelling verpakt in karton

### Eigenschappen

- incl. 4 **MULTIplus150**-legborden
- met voorgemonteerde T-profielframes
- leverbaar in 400, 500 en 600 mm diep
- legborden zijn in een 25mm-raster in hoogte verstelbaar
- enkelzijdig te gebruiken, stabilisering met kruisschoren
- verzinkt



**SUSTAINABLE**  
GEPRODUCEERD IN DUITSLAND



		Diepte mm				400		500		600				
	Hoogte mm	Breedte mm	Veldbelasting ton	Legborden	Basisstelling		Aanbouwstelling		Basisstelling		Aanbouwstelling			
					12740-4-CO2	12745-4-CO2	12750-4-CO2	12755-4-CO2	12760-4-CO2	12765-4-CO2				
verzinkt	2.000	1.000	1,3	4	189,87 €	142,35 €	206,44 €	151,71 €	223,08 €	162,50 €				
					Extra legborden, per 2 verpakt met 8 legborddragers		12759-CO2	12759-CO2	12758-CO2	12758-CO2	12758-60-CO2	12758-60-CO2		
					48,75 €	48,75 €	53,95 €	53,95 €	59,80 €	59,80 €				

Alle prijzen zonder vulling. In de tabellen zijn bestelvoorbeelden weergegeven. Afwijkende afmetingen en uitvoeringen op aanvraag.



## » Er is geen snellere manier

AGRAVIS Technik is de toonaangevende service- en technologiespecialist op het gebied van de landbouwtechniek in Oost- en Noord-Duitsland. AGRAVIS Technik Sachsen-Anhalt/Brandenburg GmbH bestrijkt het gehele gebied van Saksen-Anhalt. Hier zorgen 190 gekwalificeerde medewerkers ervoor dat de landbouwsystemen van de klanten betrouwbaar werken. Het centrale onderdelenmagazijn van AGRAVIS Technik-Gesellschaft is gevestigd in Köthen van waaruit reserveonderdelen in de regio en daarbuiten worden geleverd.

Landbouwmachines en -voertuigen werken onder de zwaarste omstandigheden en klanten van AGRAVIS kunnen zich geen uitvaltijd veroorloven.

Om uitvaltijd te voorkomen of in geval van nood snel te beëindigen, zorgt AGRAVIS voor een snelle en betrouwbare levering van reserveonderdelen vanuit Köthen. De klanten zijn gedeeltelijk gevestigd de regio, maar voor een groot deel zijn ze ook te vinden in Oost-Europese landen waarnaar AGRAVIS exporteert.

AGRAVIS investeerde in een nieuw onderdelenmagazijn om de prestaties in de onderdelenhandel te verhogen en de logistieke processen te vereenvoudigen en te versnellen. SCHULTE Lagertechnik kreeg de opdracht voor het ontwerp en de implementatie. Consultant en ontwerpspecialist Frank Bier hechtte, in nauwe samenwerking met de klant, bijzonder veel waarde aan korte afstanden en snelle processen.

### » Korte afstanden en snelle processen

Omdat de voorraden van twee hallen in één magazijn moesten worden opgeslagen, werd gekozen voor een systeem met twee etages. Dankzij de uitgekende combinatie van de verschillende stellingen uit het opslagportfolio van SCHULTE zijn alle onderdelen nu op kleine ruimte overzichtelijk opgeslagen en snel te picken. Het spectrum loopt van MULTiplus-stellingen voor kleine en middelgrote onderdelen

tot palletstellingen voor lange en grote onderdelen.

Het hoogtepunt van het stellingstelsel is de combinatie met een transportsysteem. De orders worden in het magazijn verzameld en vervolgens via transportsystemen naar de verzendafdeling in de aangrenzende hal getransporteerd. Dit bespaart loopafstanden en versnelt het hele proces aanzienlijk. Een ander hoogtepunt, naast de uitvoering in de bedrijfskleur (RAL 6018), is de verlichting door energiebesparende led-strips met bewegingssensoren.

Waarvan was de klant uiteindelijk het meeste onder de indruk? De uitgekende planning, de ruimtebesparing, de overtuigende esthetiek van het systeem, de versnelling van de processen door de overzichtelijkheid in combinatie met een transportsysteem, de integratie van een afsluitbare zone voor dure gps-onderdelen en de snelle, probleemloze montage door SCHULTE Lagertechnik waarbij met alle vakgebieden rekening werd gehouden.



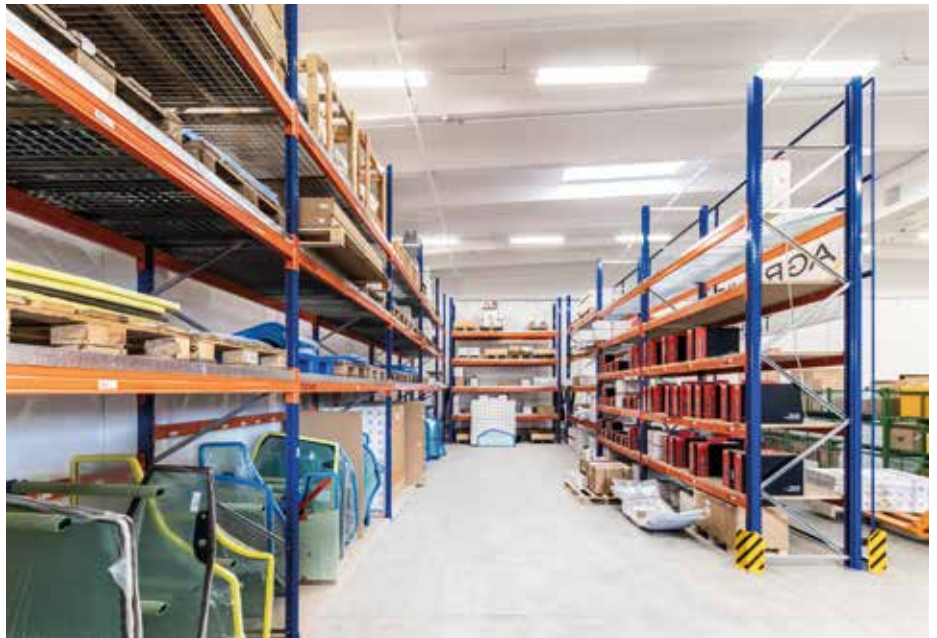

### In één oogopslag



#### Eisen

- » Snelle overdracht van reserveonderdelen naar de verzendafdeling
- » Opslag van reserveonderdelen met verschillende afmetingen en gewichten
- » Overzichtelijkheid door duidelijke structuur
- » Gemakkelijk vinden en picken

#### Orderomvang

- » Advies, planning, levering en montage

#### Objectgegevens

- » Nieuwbouw van het magazijn voor reserve- en slijtageonderdelen als compact stellingstelsel
- » Gebruik van 457 stellingframes, 5.000 MULTiplus-legborden, 160 m<sup>2</sup> spaanplaten (palletstellingen), zijpanelen in RAL 6018, 142 meter ledstrips met sensortechnologie
- » Integratie van transportsysteem

#### Bijzonderheden

- » Samenvoeging van een tweehallenmagazijn tot één hal
- » Coördinatie van alle vakgebieden tijdens ontwerp en montage

#### Voordelen

- » Verkorte wegen en versnelde processen
- » Snellere verzending naar de klant

Legbordstellingen  
Inhaaksysteem

Legbordstellingen  
Schroefstelsysteem

Legbordstellingen  
Kantoor

Breedvlakstellingen

Palletstellingen

Draagarmstellingen

Stellingsystemen en  
platformen

## » Speciale stellingen

voor toepassings specifiek gebruik



### STELLINGMODULE 1

- H 2.000 x B 1.000 x D 500 mm
- stabilisering met kruisschoren
- max. veldbelasting 1,3 ton
- t-profiel-frames RAL 7035 lichtgrijs legborden verzinkt

Bestaat uit:

- 4 **MULTIplus150** legborden
- 1 draaeindopstelling
- 1 schuin legbord met 12 verdeelbeugels en kantelbeveiliging
- 1 uitvalbeveiliging voor oliecan's
- 1 opvangbak

Basisstelling	12750-M1 ■	492,04 €
Aanbouwstelling	12755-M1 ■	420,81 €

### STELLINGMODULE 2

- H 2.000 x B 1.000 x D 500 mm
- stabilisering met kruisschoren
- max. veldbelasting 1,3 ton
- t-profiel-frames RAL 7035 lichtgrijs legborden verzinkt

Bestaat uit:

- 6 **MULTIplus150** legborden
- 3 bulkproductbakken met in totaal 15 verdeelschotten

Basisstelling	12750-M2 ■	499,81 €
Aanbouwstelling	12755-M2 ■	428,58 €

### STELLINGMODULE 3

- H 2.000 x B 1.000 x D 500 mm
- stabilisering met kruisschoren
- max. veldbelasting 1,3 ton
- t-profiel-frames RAL 7035 lichtgrijs legborden verzinkt

Bestaat uit:

- 3 **MULTIplus150** legborden
- 2 perforatieplaten
- 1 ladenblok met 3 laden

Basisstelling	12750-M3 ■	1.240,13 €
Aanbouwstelling	12755-M3 ■	1.168,90 €



## STELLINGMODULE 4

- H 2.000 x B 1.000 x D 500 mm
- stabilisering met kruisschoren
- max. veldbelasting 1,3 ton
- t-profiel-frames RAL 7035 lichtgrijs legborden verzinkt

Bestaand uit:

- 5 **MULTIplus150**-legborden
- 10 inhaakverdeelschotten van 400 mm hoog
- 1 uittreklegbord

Basisstelling	12750-M4 ■	501,35 €
Aanbouwstelling	12755-M4 ■	430,12 €

## STELLINGMODULE 5

- H 2.000 x B 1.000 x D 500 mm
- stabilisering met langstraversen
- max. veldbelasting 1,3 ton
- t-profiel-frames RAL 7035 lichtgrijs legborden verzinkt

Bestaand uit:

- 7 schuine **MULTIplus150**-legborden
- 2 rechte **MULTIplus150**-legborden
- 49 verdeelschotten

Basisstelling	12750-M5 ■	595,50 €
Aanbouwstelling	12755-M5 ■	529,06 €

## STELLINGMODULE 6

- H 2.000 x B 1.000 x D 500 mm
- stabilisering met kruisschoren
- max. veldbelasting 1,3 ton
- t-profiel-frames RAL 7035 lichtgrijs legborden verzinkt

Bestaand uit:

- 5 **MULTIplus150**-legborden
- zijwanden
- achterwand
- 1 deur incl. driepuntssluiting

Basisstelling	12750-M6 ■	911,44 €
Aanbouwstelling	12755-M6 ■	811,38 €

# Legbordstellingen inhaaksysteem

Speciale stellingen

Kanbanstellingen

Legbordstellingen  
Inhaaksysteem

Legbordstellingen  
Schroefstelsysteem

Legbordstellingen  
Kantoor

Breedvlakstellingen

Palletstellingen

Draagarmstellingen

Stellingsystemen en  
platformen



Verdeelschot



Zijschot

## Kanbanstellingen met/zonder verdeel- en zijschotten dubbelzijdig te gebruiken

### Eigenschappen

- 8 **MULTI**plus150-legborden, waarvan 7 schuine met een hellingshoek van 14° en 1 recht afdekbord
- Optioneel met 5 verdeelschotten, 2 zijschotten (breedte van 1.000 mm) of 7 verdeelschotten, 2 zijschotten (breedte van 1.300 mm)
- ideaal voor kunststof bakken, zichtbakken, dozen
- vlakken zijn in een 25mm-raster in hoogte verstelbaar
- stabilisering met langstraversen
- T-profiel-frames met 3 stabiliseringsprofielen en legborden verzinkt, langstraversen RAL 7035 lichtgrijs



### Voordeel

- ideaal voor 'first-in-first-out'-magazijnen omdat de goederen die moeten worden opgeslagen over de gladde, verzinkte legborden omlaag kunnen glijden
- optimale organisatie van de magazijnproducten door horizontaal verstelbaar verdeelschotten (50 mm-raster)
- direct overzicht en eenvoudige toegang door schuine plaatsing van de legborden
- snel te monteren door eenvoudig inhaken van de legborden
- voorste langstraversen is 15 mm verhoogd en voorkomt dat producten uit de stelling vallen

## met verdeel- en zijschotten

### legbordbelasting 150 kg · veldbelasting 1,3 t

		Diepte mm		500		600		800	
verzinkt	Hoogte mm	Breedte mm	Basis-stelling	Aanbouw-stelling	Basis-stelling	Aanbouw-stelling	Basis-stelling	Aanbouw-stelling	
	2.000	1.000		13640	13641	13660	13661	13650	13651
			525,64 €	474,52 €	556,46 €	503,48 €	626,37 €	568,74 €	
Extra legbord			13640-Z	13640-Z	13660-Z	13660-Z	13650-Z	13650-Z	
			57,56 €	57,56 €	61,06 €	61,06 €	68,96 €	68,96 €	
2.000	1.300		13640-130	13641-130	13660-130	13661-130	13650-130	13651-130	
			660,99 €	609,87 €	695,90 €	642,92 €	847,94 €	790,30 €	
Extra legbord			13640-Z-130	13640-Z-130	13660-Z-130	13660-Z-130	13650-Z-130	13650-Z-130	
			75,70 €	75,70 €	79,74 €	79,74 €	97,99 €	97,99 €	

Extra vlak, bestaand uit: 1 legbord, 2 langstraversen, 5 verdeelschotten en 2 zijschotten

## zonder verdeel- of zijschotten

### legbordbelasting 150 kg · veldbelasting 1,3 t

		Diepte mm		500		600		800	
verzinkt	Hoogte mm	Breedte mm	Basis-stelling	Aanbouw-stelling	Basis-stelling	Aanbouw-stelling	Basis-stelling	Aanbouw-stelling	
	2.000	1.000		13610	13611	13630	13631	13620	13621
			372,99 €	321,88 €	397,59 €	344,61 €	449,44 €	391,81 €	
Extra legbord			13610-Z	13610-Z	13630-Z	13630-Z	13620-Z	13620-Z	
			35,76 €	35,76 €	38,37 €	38,37 €	43,68 €	43,68 €	
2.000	1.300		13610-130	13611-130	13630-130	13631-130	13620-130	13621-130	
			459,37 €	408,26 €	486,68 €	433,70 €	615,71 €	558,08 €	
Extra legbord			13610-Z-130	13610-Z-130	13630-Z-130	13630-Z-130	13620-Z-130	13620-Z-130	
			46,90 €	46,90 €	49,85 €	49,85 €	64,81 €	64,81 €	

Extra vlak, bestaand uit: 1 legbord, 2 langstraversen

### Onderdelen

voor diepte mm	500	600	800
Verdeelschot	10367-25	10368-25	10369-25
	3,50 €	3,60 €	3,95 €
Zijschot	10381-25	10382-25	10383-25
	2,16 €	2,36 €	2,76 €

Bijpassende langstraversen vindt u op pagina 83.

Alle Preise ohne Bestückung. Die Tabellen zeigen Bestellbeispiele. Weitere Abmessungen und Ausführungen auf Anfrage.

## Dubbele kanbanstellingen

met/zonder verdeel- en zijschotten

dubbelzijdig te gebruiken

### Eigenschappen

- 16 **MULTI**plus150-legborden, waarvan 14 schuin met een hellingshoek van 14° en 2 rechte afdekborden
- Optioneel met 5 verdeelschotten, 2 zijschotten (breedte van 1.000 mm) of 7 verdeelschotten, 2 zijschotten (breedte van 1.300 mm)
- ideaal voor kunststof bakken, zichtbakken, dozen
- vlakken zijn in een 25mm-raster in hoogte verstelbaar
- stabilisering met langstraversen
- T-profiel-frames met 3 stabiliseringsprofielen en legborden verzinkt, langstraversen RAL 7035 lichtgrijs

### Voordeel

- ideaal voor 'first-in-first-out'-magazijnen omdat de goederen die moeten worden opgeslagen over de gladde, verzinkte legborden omlaag kunnen glijden
- optimale organisatie van de magazijnproducten door horizontaal verstelbaar verdeelschotten (50 mm-raster)
- direct overzicht en eenvoudige toegang door schuine plaatsing van de legborden
- snel te monteren door eenvoudig inhaken van de legborden
- voorste langstraversen is 15 mm verhoogd en voorkomt dat producten uit de stelling vallen



Verdeelschot



Zijschot

## met verdeel- en zijschotten

		legbordbelasting 150 kg · veldbelasting 1,3 t							
		Diepte mm		2 x 500		2 x 600		2 x 800	
verzinkt	Hoogte mm	Breedte mm	Basis-stelling	Aanbouw-stelling	Basis-stelling	Aanbouw-stelling	Basis-stelling	Aanbouw-stelling	
			2.000	1.000	21750	21755	21760	21765	13652
			1.054,43 €	950,62 €	1.116,07 €	1.008,54 €	1.255,91 €	1.139,06 €	
		Extra legbord		21750-Z	21750-Z	21760-Z	21760-Z	13652-Z	13652-Z
				115,13 €	115,13 €	122,12 €	122,12 €	137,92 €	137,92 €
		2.000	1.300	21750-130	21755-130	21760-130	21765-130	13652-130	13653-130
				1.325,14 €	1.221,32 €	1.394,96 €	1.287,42 €	1.699,03 €	1.582,19 €
		Extra legbord		21750-Z-130	21750-Z-130	21760-Z-130	21760-Z-130	13652-Z-130	13652-Z-130
				151,40 €	151,40 €	159,47 €	159,47 €	195,97 €	195,97 €

Extra vlak, bestaand uit: 2 legbord, 4 langstraversen, 10 verdeelschotten en 4 zijschotten

## zonder verdeel- of zijschotten

		legbordbelasting 150 kg · veldbelasting 1,3 t							
		Diepte mm		2 x 500		2 x 600		2 x 800	
verzinkt	Hoogte mm	Breedte mm	Basis-stelling	Aanbouw-stelling	Basis-stelling	Aanbouw-stelling	Basis-stelling	Aanbouw-stelling	
			2.000	1.000	21751	21756	21761	21766	21781
			749,14 €	645,33 €	798,34 €	690,81 €	902,04 €	785,20 €	
		Extra legbord		21751-Z	21751-Z	21761-Z	21761-Z	21781-Z	21781-Z
				71,51 €	71,51 €	76,73 €	76,73 €	87,37 €	87,37 €
		2.000	1.300	21751-130	21756-130	21761-130	21766-130	21781-130	21786-130
				921,90 €	818,09 €	976,52 €	868,98 €	1.234,58 €	1.117,74 €
		Extra legbord		21751-Z-130	21751-Z-130	21761-Z-130	21761-Z-130	21781-Z-130	21781-Z-130
				93,80 €	93,80 €	99,69 €	99,69 €	129,62 €	129,62 €

Extra vlak, bestaand uit: 2 legborden, 4 langstraversen

Alle Preise ohne Bestückung. Die Tabellen zeigen Bestellbeispiele. Weitere Abmessungen und Ausführungen auf Anfrage.

Onderdelen			
voor diepte mm	500	600	800
Verdeelschot	10367-25	10368-25	10369-25
	3,50 €	3,60 €	3,95 €
Zijschot	10381-25	10382-25	10383-25
	2,16 €	2,36 €	2,76 €

Bijpassende langstraversen vindt u op pagina 83.

Legbordstellingen  
Inhaaksysteem

Legbordstellingen  
Schroefstelsysteem

Legbordstellingen  
Kantoor

Breedvlakstellingen

Palletstellingen

Draagarmstellingen

Stellingsystemen en  
platformen

# Legbordstellingen inhaaksysteem

Speciale stellingen

Stellingen met schuine legborden

Stellingen met schuine legborden XL

Legbordstellingen  
Inhaaksysteem

Legbordstellingen  
Schroefstelsysteem

Legbordstellingen  
Kantoor

Breedvlakstellingen

Palletstellingen

Draagarmstellingen

Stellingsystemen en  
platformen



Op de foto de uitvoering van 1.300 mm breed.  
Vullingsuggestie: 9 Euro-stapelkratten 600 x 400 x 320 mm, zoals afgebeeld, zie pagina 111



## Stellingen met schuine legborden

voor containers en kratten

**dubbelzijdig te gebruiken**

### Eigenschappen

- 3 schuine vlakken **MULTIplus150-legborden**
- vlakken zijn in een 25mm-raster in hoogte verstelbaar
- stabilisering met langstraversen
- T-profiel-frames met 3 stabiliseringsprofielen, legbord verzinkt, langstraversen RAL 7035 lichtgrijs

### Voordeel

- direct overzicht en eenvoudige toegang door schuine plaatsing van de vlakken
- voorste langstraversen is 15 mm verhoogd en voorkomt dat producten uit de stelling vallen

### legbordbelasting 150 kg · veldbelasting 1,3 t

Hoogte mm	Breedte mm	Diepte mm	Basisstelling	Aanbouwstelling
2.000	1.000	600	13697	13698
			221,05 €	168,08 €
Extra legbord*	1.000	600	13699	13699
			38,37 €	38,37 €
2.000	1.300	600	13680	13681
			255,50 €	202,52 €
Extra legbord*	1.300	600	13684	13684
			49,85 €	49,85 €

\* Extra vlak, bestaat uit: 1 legbord, 1 standaard langstraversen, 1 speciale langstraversen (zie pagina 83 onder Toebehoren)



Vullingsuggestie: 30 Euro-stapelkratten 400 x 330 x 210 mm, zoals afgebeeld, zie pagina 111



## Stellingen met schuine legborden XL

voor containers en kratten

**dubbelzijdig te gebruiken**

### Eigenschappen

- 5 schuine vlakken met elk 2 **MULTIplus150-legborden**
- max. legbordbelasting 150 kg per vlak
- parallelle en zigzagdubbelstellingen op aanvraag
- vlakken zijn in een 25mm-raster in hoogte verstelbaar
- Stabilisering met speciale langstraversen
- T-profiel-frames met 3 stabiliseringsprofielen RAL 5010 gentiaanblauw, langstraversen RAL 7035 lichtgrijs, legborden verzinkt

### Voordeel

- ideaal voor 'first-in-first-out'-magazijnen omdat de producten over de gladde, verzinkte legborden omlaag kunnen glijden
- direct overzicht en eenvoudige toegang door schuine plaatsing van de legborden
- voorste langstraversen is 15 mm verhoogd en voorkomt dat producten uit de stelling vallen

### Legbordbelasting 150 kg / veldbelasting 900 kg

Hoogte mm	Breedte mm	Diepte mm	Basisstelling	Aanbouwstelling
2.000	1.300	1.200	38860	38865
			656,50 €	580,59 €
Extra legbord	1.300	1.200	38868	38868
			100,94 €	100,94 €

Alle prijzen zonder vulling. In de tabellen zijn bestelvoorbeelden weergegeven. Afwijkende afmetingen en uitvoeringen op aanvraag.

## Pickingstellingen

met rollen voor containers en kratten

**dubbelzijdig te gebruiken**

### Eigenschappen

- 4 vlakken met elk 1 voorwang, 1 achterwang en 9 rollen
- max. legbordbelasting 180 kg per vlak
- zijdelingse begrenzing van de vlakken door stabiliseringsprofiel
- vlakken zijn in een 25mm-raster in hoogte verstelbaar
- stabilisering met voor- en achterwangen
- geleider als verdeelschot als optie leverbaar
- T-profiel-frames met 4 stabiliseringsprofielen RAL 5010 gertiaanblauw, wangen en rollen verzinkt

### Voordeel

- ideaal voor 'first-in-first-out'-magazijnen, omdat de producten over de rollen omlaag glijden
- direct overzicht en eenvoudige toegang door schuine plaatsing van de vlakken

legbordbelasting 180 kg - veldbelasting 1,2 t						
Hoogte mm	Breedte mm	Diepte mm	Basisstelling	Aanbouwstelling		
2.000	1.300	1.300	38870	1.275,32 €	38871	1.173,31 €
Extra legbord*	1.300	1.300	38872	267,83 €	38872	267,83 €
Geleider als verdeelschot					38873	17,43 €
Voorwang 1.300 mm					33010	52,03 €
Achterwangen 1.300 mm					33011	52,03 €
Rollenbaan					33012	18,20 €

\*Extra legbord bestaat uit: 1 voorwang, 1 achterwang en 9 rollen



geleider en rollenbaan

\* Max. draagvermogen per rol 20 kg



## Combinatielegbordstellingen

rechte en schuine legborden, met verdeelbeugels

**dubbelzijdig te gebruiken**

### Eigenschappen

- 6 **MULTIplus150**-legborden, waarvan 3 schuine vlakken met elk 5 verdeelbeugels, incl. kantelbeveiliging en 3 rechte vlakken
- vlakken zijn in een 25mm-raster in hoogte verstelbaar
- stabilisering met langstraversen
- stelling verzinkt, langstraversen RAL 7035 lichtgrijs

### Voordeel

- optimale onderverdeling van de goederen door horizontaal verstelbaar verdeelbeugels
- magazijnproducten kunnen op het gladde, verzinkte schuine legbord omlaag glijden
- direct overzicht en eenvoudige toegang door schuine plaatsing van de legborden
- voorste langstraversen en kantelbeveiliging tegen uitvallen van de magazijnproducten

legbordbelasting 150 kg - veldbelasting 1,3 t						
Hoogte mm	Breedte mm	Diepte mm	Basisstelling	Aanbouwstelling		
2.000	1.000	500	14280	322,74 €	14285	277,04 €

Alle prijzen zonder vulling. In de tabellen zijn bestelvoorbeelden weergegeven. Afwijkende afmetingen en uitvoeringen op aanvraag.



Legbordstellingen  
Inhaaksysteem

Legbordstellingen  
Schroefstelsysteem

Legbordstellingen  
Kantoor

Breedvlakstellingen

Palletstellingen

Draagarmstellingen

Stellingsystemen en  
platformen

# Legbordstellingen inhaaksysteem

Speciale stellingen

Langproductstellingen

Ladenstellingen

Legbordstellingen  
Inhaaksysteem

Legbordstellingen  
Schroefstelsysteem

Legbordstellingen  
Kantoor

Breedvlakstellingen

Palletstellingen

Draagarmstellingen

Stellingsystemen en  
platformen



## Langproductstelling

voor staande opslag tot ca. 2.200 mm

enkelzijdig te gebruiken

### Eigenschappen

- 1 **MULTIplus150** legbord
- 2 universele sets met elk 4 onderverdelingsbuizen van 400 mm
- vlakken zijn in een 25mm-raster in hoogte verstelbaar
- stabilisering met langstraversen
- verzinkt

### Voordeel

- optimaal voor houten latten, leidingen, panelen enzovoort
- zachte schuimrubber mantel ter bescherming van kwetsbare magazijnproducten, zoals veredelde metalen

**vakbelasting 150 kg · veldbelasting 1,3 t**

Hoogte mm	Breedte mm	Diepte mm	Basisstelling	Aanbouwstelling
2.000	1.000	500	22620 318,22 €	22625 272,52 €

### Onderverdelingsbuis

- met beschermende mantel
- incl. eindkap

Lengte mm	300	400	500
	14045 6,74 €	14046 7,83 €	14047 8,89 €

## Ladenstellingen

met 3 ladensets

enkelzijdig te gebruiken

### Eigenschappen

- 5 **MULTIplus150**-legborden, 3 laden van elk 100 mm en 1 geribbelde rubber mat
- vlakken zijn in een 25mm-raster in hoogte verstelbaar
- laden en afdekking elk belastbaar tot 70 kg
- legborden belastbaar tot 150 kg per vlak
- telescopische volledig uittrekbare laden met inwendige afmetingen 856 x 425 mm
- stabilisering met langstraversen
- stelling verzinkt, stellinglades ral 7035 lichtgrijs

### Voordeel

- optimale en afgesloten opslag van kleine onderdelen
- Laden kunnen worden gecombineerd met inzetbakken en sleuvingootsets (pagina 106 - 107)
- handgreep met beschrijfbaar label en beschermingsfolie

**legbordbelasting 150 kg · veldbelasting 1,3 t**

Hoogte mm	Breedte mm	Diepte mm	Basisstelling	Aanbouwstelling
2.000	1.000	500	14680 974,42 €	14685 923,92 €



Alle prijzen zonder vulling. In de tabellen zijn bestelvoorbeelden weergegeven. Afwijkende afmetingen en uitvoeringen op aanvraag.



## Draadkorfstellingen

Voor het opslaan van kleine onderdelen

enkelzijdig te gebruiken

### Eigenschappen

- met 4 draadkorven bij 2.000 mm hoogte en 5 draadkorven bij 2.300 mm hoogte met elk 2 draadschotten en 2 **MULTIplus150**-legborden
- draagvermogen 35 kg per draadkorf
- maaswijdte 27 mm
- vlakken zijn in een 25mm-raster in hoogte verstelbaar
- stabilisering met kruisschoren en langstraversen
- stelling verzinkt, draadkorven glansverzinkt

### Voordeel

- direct overzicht en eenvoudige toegang
- variabele toepassingsmogelijkheden
- flexibele indeling mogelijk met draadschotten

vakbelasting 150 kg · veldbelasting 1,1 t						
Hoogte mm	Breedte mm	Diepte mm	Basisstelling		Aanbouwstelling	
2.000	1.000	500	13672	782,40 €	13673	731,91 €
2.300	1.000	500	13674	946,76 €	13675	890,90 €
Draadschotten voor draadkorven			13677	14,87 €	13677	14,87 €
Extra korf, incl. 4 universele dragers			13676	123,90 €	13676	123,90 €



Legbordstellingen  
Inhaaksysteem

Legbordstellingen  
Schroefstelsysteem

Legbordstellingen  
Kantoor

## Kleine onderdelenstellingen

met bulkproductbakken en legborden

enkelzijdig te gebruiken

### Eigenschappen

- 6 **MULTIplus150**-legborden
- 3 vlakken bulkproductbakken met elk 3 verdeelschotten
- vlakken zijn in een 25mm-raster in hoogte verstelbaar
- stabilisering met kruisschoren
- verzinkt

### Voordeel

- voor het overzichtelijk opslaan van bulkproducten en kleine onderdelen
- snel plaatsen en uitnemen
- Met extra verdeelschotten kunnen bulkproducten nog verder worden onderverdeeld (pagina 99)

legbordbelasting 150 kg · veldbelasting 1,4 t						
Hoogte mm	Breedte mm	Diepte mm	Basisstelling		Aanbouwstelling	
2.000	1.000	400	14271	399,71 €	14276	350,45 €
		500	14270	421,44 €	14275	370,95 €



Breedvlakstellingen

Palletstellingen

Draagarmstellingen

Stellingsystemen en  
platformen

# Legbordstellingen inhaaksysteem

Speciale stellingen

Drankkragenstellingen

Wijnrekstellingen

Legbordstellingen  
Inhaaksysteem

Legbordstellingen  
Schroefstelsysteem

Legbordstellingen  
Kantoor

Breedvlakstellingen

Palletstellingen

Draagarmstellingen

Stellingsystemen en  
plattorven



1.000 mm breed

400 mm breed



## Drankkragenstellingen

Voor alle gangbare drankenkragen

enkelzijdig te gebruiken

### Eigenschappen

- buitengewoon robuust met een belastbaarheid tot 60 kg per vlak
- vlakken zijn in een 25mm-raster in hoogte verstelbaar
- stabilisering met traversen
- T-profiel-frames in zwart, drankenkrageninserts gecoat in zilver

### Voordeel

- overzichtelijke opslag van verschillende kragen
- flessen per stuk uitneembaar
- snel te monteren door eenvoudig inhaken van de vlakken

### Legbordbelasting 60 kg · veldbelasting 300 kg

Hoogte mm	Breedte mm	Diepte mm	Vlakken	Kragten per vlak	Basisstelling	Aanbouwstelling
1.800	400	300	3	1	37000-S 134,41 €	37002-S 93,04 €
Extra legbord met 2 traversen					37004 17,32 €	37004 17,32 €
1.800	750	300	3	2	37001-S 148,72 €	37003-S 107,34 €
Extra legbord met 2 traversen					37005 22,12 €	37005 22,12 €
1.800	1.000	300	3	3	37006-S 158,13 €	37007-S 118,45 €
Extra legbord met 2 traversen					37010 26,18 €	37010 26,18 €
1.800	1.300	300	3	4	37008-S 171,43 €	37009-S 131,66 €
Extra legbord met 2 traversen					37011 30,86 €	37011 30,86 €

Vanwege de dynamische belasting moeten deze stellingen worden gemonteerd met een wand- of voetverankering (zie pagina 85, 89).

## Wijnrekstellingen

Voor het liggend opslaan van flessen

enkelzijdig te gebruiken

### Eigenschappen

- tot 96 flessen per stelling en 1 vlak voor dozen
- vlakken zijn in een 25mm-raster in hoogte verstelbaar
- stabilisering met traversen
- T-profiel-frames in zwart, flesseninserts en legbord gecoat in zilver

### Voordeel

- snel plaatsen en uitnemen
- overzichtelijke opslag
- snel te monteren door eenvoudig inhaken van de flessendragers

### Veldbelasting 300 kg

Hoogte mm	Breedte mm	Diepte mm	Vlakken	Flessen per stelling	Basisstelling	Aanbouwstelling
1.800	1.000	250	9	72	26860 351,99 €	26861 317,22 €
2.300	1.000	250	12	96	26862 466,79 €	26863 417,80 €
Extra vlak met 1 paar flessendragers					26864 30,04 €	26864 30,04 €
Extra legbord met legborddragers					37291-B 17,96 €	37291-B 17,96 €

Vanwege de dynamische belasting moeten deze stellingen worden gemonteerd met een wand- of voetverankering (zie pagina 85, 89).



Alle prijzen zonder vulling. In de tabellen zijn bestelvoorbeelden weergegeven. Afwijkende afmetingen en uitvoeringen op aanvraag.

## Garderobestellingen

Voor beschermende beroeps- en werkkleding

**dubbelzijdig te gebruiken**

### Eigenschappen

- 3 **MULTIplus150**-legborden en 1 kledingroede
- vlakken zijn in een 25mm-raster in hoogte verstelbaar
- stabilisering met langstraversen
- T-profiel-frames, langstraversen en legborden verzinkt kledingroede glansverzinkt

### Voordeel

- optimaal voor hangend en liggend opslaan van beschermende beroeps- en werkkleding
- ideaal voor kleedruimtes, garagebedrijven enzovoort
- flexibiliteit door afzonderlijke hoogte-indeling van de afzonderlijke planken

### Legbordbelasting 150 kg · veldbelasting 500 kg

Hoogte mm	Breedte mm	Diepte mm	Basisstelling		Aanbouwstelling	
2.000	750	600	14150	198,70 €	14155	150,32 €
2.000	1.000	600	14151	224,76 €	14156	176,38 €
2.000	1.300	600	14152	252,04 €	14157	203,66 €

Draagvermogen van de kledingroede: 750 mm = 50 kg, 1.000 mm = 45 kg, 1.300 mm = 40 kg



Legbordstellingen  
Inhaaksysteem

Legbordstellingen  
Schroefstelsysteem

Legbordstellingen  
Kantoor

## Kasten met deuren

van inhaaksysteemelementen

**enkelzijdig te gebruiken**

### Eigenschappen

- 5 **MULTIplus150** legborden of bij 1.000 mm diepte 5 **MULTIplus250** legborden
- 1 deur, incl. driepuntssluiting, gelijksluitend
- 1 achterplaat en 2 zijwanden
- vlakken zijn in een 25mm-raster in hoogte verstelbaar
- leverbaar tot 1.000 mm diep
- stabilisering met kruisschoren
- T-profiel-frames RAL 7035 lichtgrijs legborden verzinkt

### Voordeel

- veilig afsluiten van producten
- stofvrije en vertrouwelijke opslag
- Opslag van dozen en artikelen tot 1.000 mm diep
- eenvoudig te integreren in stellingcombinaties

### Legbordbelasting 150 kg / 250 kg · veldbelasting 1,4 t

Hoogte mm	Breedte mm	Diepte mm	vakbelasting (kg)	Basisstelling		Aanbouwstelling	
2.000	1.000	500	150	12750-M6	911,44 €	12755-M6	811,38 €
2.000	1.000	600	150	12760-M6	935,66 €	12765-M6	830,02 €
2.000	1.000	800	150	12580-M6	987,87 €	12585-M6	869,41 €
2.000	1.000	1.000	250	12990-M6	1.155,01 €	12995-M6	1.023,30 €



Breedvlakstellingen

Palletstellingen

Draagarmstellingen

Stellingsystemen en  
platformen

Alle prijzen zonder vulling. In de tabellen zijn bestelvoorbeelden weergegeven. Afwijkende afmetingen en uitvoeringen op aanvraag.

## » Kleine onderdelenstellingsets voor optimaal beheer van kleine onderdelen

### STELLINGEN INCLUSIEF SYSTEEMBAKKEN



Met onze drie kleine onderdelenstellingsets bieden wij u compleet gevulde stellingen met een maximale verkleining van de opslagruimte. Volledig gevuld met verschillende systeembakken kunt u hier op 15 vlakken met **MULTIplus150**-legborden uw kleine onderdelen optimaal organiseren.



### Kleine onderdelenstellingset 1 met 150 systeembakken

#### Eigenschappen

- 15 **MULTIplus150**-legborden met systeembakken en 1 **MULTIplus150**-afdekbord
- stabilisering met kruisschoren
- stellingen verzinkt

#### Voordeel

- optimale opslag van kleine onderdelen
- optimale benutting van de vloeroppervlakte

#### Set 1 bestaat uit:

inhaaksysteemstelling

150 systeembakken rood (h x b x d): 83 x 93 x 300 / 400 / 500 / 600 mm



legbordbelasting 150 kg · veldbelasting 2,4 t											
		Diepte mm		300		400		500		600	
verzinkt	Hoogte mm	Breedte mm									
			Basis	Aanbouw	Basis	Aanbouw	Basis	Aanbouw	Basis	Aanbouw	
	2.000	1.000	12721	12722	12723	12724	12725	12726	12417	12418	
			1.075,01 €	1.001,78	1.275,50 €	1.327,35 €	1.788,47 €	1.716,19 €	2.138,56 €	2.186,68 €	

Voor toebehoren voor systeembakken; zie pagina 110.

Legbordstellingen Schroefstelsysteem  
Legbordstellingen Kantoor  
Breedvlakstellingen  
Palletstellingen  
Draagarmstellingen  
Stellingsystemen en platformen

## Kleine onderdelenstellingset 2

met 110 systeembakken

### Eigenschappen

- 15 **MULTIplus150**-legborden met systeembakken en 1 **MULTIplus150**-afdekbord
- stabilisering met kruisschoren
- stellingen verzinkt

### Voordeel

- optimale opslag van kleine onderdelen
- optimale benutting van de vloeroppervlakte
- kleurgecodeerde onderverdeling van magazijnproducten

### Set 2 bestaat uit:

inhaakstelsysteemstelling

70 systeembakken rood (h x b x d): 83 x 93 x 300 / 400 / 500 / 600 mm

40 Systeembakken blauw (h x b x d): 83 x 186 x 300 / 400 / 500 / 600 mm

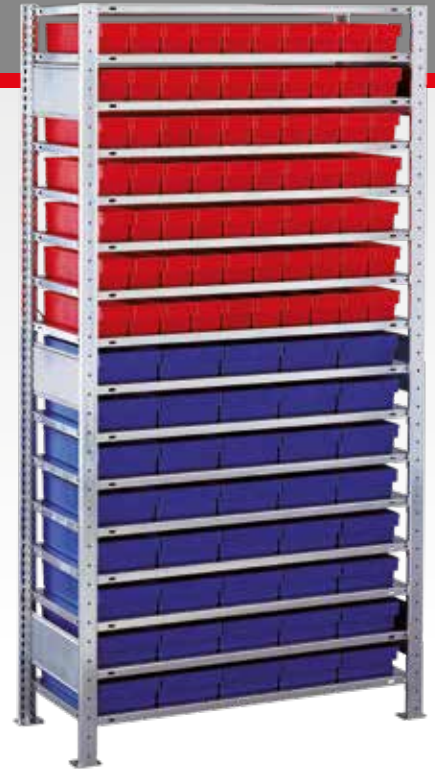

Legbordstellingen  
Schroefstelsysteem

Legbordstellingen  
Kantoor

Breedvlakstellingen

### legbordbelasting 150 kg · veldbelasting 2,4 t

Diepte mm		300		400		500		600	
Hoogte mm	Breedte mm	Basis	Aanbouw	Basis	Aanbouw	Basis	Aanbouw	Basis	Aanbouw
2.000	1.000	12727	12728	12790	12791	12792	12793	12802	12803
		969,40 €	908,11 €	1.114,90 €	1.148,84 €	1.559,30 €	1.494,16 €	1.888,81 €	1.919,03 €

## Kleine onderdelenstellingset 3

met 75 systeembakken

### Eigenschappen

- 15 **MULTIplus150**-legborden met systeembakken en 1 **MULTIplus150**-afdekbord
- stabilisering met kruisschoren
- stellingen verzinkt

### Voordeel

- optimale opslag van kleine onderdelen
- optimale benutting van de vloeroppervlakte

### Set 3 bestaat uit:

inhaakstelsysteemstelling

75 systeembakken blauw (h x b x d): 83 x 186 x 300 / 400 / 500 / 600 mm



Palletstellingen

Draagarmstellingen

Stellingsystemen en  
platformen

### legbordbelasting 150 kg · veldbelasting 2,4 t

Diepte mm		300		400		500		600	
Hoogte mm	Breedte mm	Basis	Aanbouw	Basis	Aanbouw	Basis	Aanbouw	Basis	Aanbouw
2.000	1.000	12794	12795	12796	12797	12798	12799	12800	12801
		876,99 €	817,16 €	900,33 €	918,60 €	1.358,78 €	1.299,89 €	1.670,29 €	1.684,84 €

Voor toebehoren voor systeembakken; zie pagina 110.



## » Snelle en beveiligde logistiek voor reserveonderdelen

In het nieuwe logistieke centrum van Landtechnik Vertrieb- & Dienstleistung Bernard Krone GmbH (LVD Krone) worden ongeveer 40.000 verschillende vervangende onderdelen op voorraad gehouden. In de meest letterlijke zin worden de vervangingsonderdelen 'gedragen' door pallet- en legbordstellingen van SCHULTE Lagertechnik, die met een bijzonder stellingconcept voldoen aan de hoge eisen die de onderdelenlogistiek van LVD Krone stelt.

Het nieuwe logistieke centrum voor onderdelen van LVD Krone werd in slechts negen maanden ontworpen, gebouwd en in gebruik genomen. Tot 40.000 verschillende vervangingsonderdelen hebben op een oppervlakte van ca. 3.900 m<sup>2</sup> en in de verschillende stellingssystemen hun eigen plekje gevonden. In krap drie weken tijd installeerden de gespecialiseerde monteurs van SCHULTE Lagertechnik palletstellingen met 2.000 magazijnposities voor smalganggebruik en legbordstellingen waarop ruimte is voor 10.000 magazijnposities.

Het omvangrijke en brede vervangingsonderdelen-spectrum is consequent gekoppeld aan het

passende stellingstelsysteem. Zo wordt elke magazijnpositie optimaal benut en wordt efficiënt picken mogelijk gemaakt. In het palletmagazijn worden voornamelijk grotere onderdelen op pallets opgeslagen in de betreffende verpakkingen.

In het legbordenmagazijn, dat is uitgerust met MULTIplus-legborden die 20 procent meer opslagcapaciteit bieden, zijn de kleinere reserveonderdelen in zichtbakken opgeslagen. Voor een optimale benutting van de ruimte zijn de afzonderlijke legbordssystemen op dit moment op twee niveaus geplaatst en via een door SCHULTE Lagertechnik ontwikkeld verdiepingstelsysteem met stalen prefabroosters bereikbaar.

De olie is opgeslagen in vaten op pallets in een speciaal voor gevaarlijke producten gereserveerde ruimte, die voldoet aan alle richtlijnen.

Een goed doordacht en een door de gebruiker en stellingenontwikkelaar gezamenlijk ontwikkeld magazijnconcept zorgt ervoor dat flexibel reageren op de behoeften van de klanten en een betrouwbare levering van reserveonderdelen, 365 dagen per jaar en 24 uur.



### In één oogopslag



#### Eisen

- » Nieuw logistiek centrum voor veilige en efficiënte opslag van reserveonderdelen

#### Orderomvang

- » Advies, ontwerp, levering en montage

#### Objectgegevens

- » 40.000 verschillende reserveonderdelen op 3.900 meter<sup>2</sup>
- » 2.000 magazijnposities op palletstellingen
- » 10.000 magazijnposities van legbordenstellingen met MULTIplus-legborden
- » Magazijnen met draagarmstellingen en stalen platformen

#### Bijzonderheden

- » Logistiek centrum bestaande uit vier verschillende magazijnsystemen

#### Voordelen

- » Betrouwbare levering van reserveonderdelen met geavanceerde magazijnsystemen
- » Optimale opslag van reserveonderdelen met verschillende maten



## » Autostellingen

voor magazijnen, werkplaatsen en garages

Bij het opslaan van auto-onderdelen moeten oplossingen worden gerealiseerd om zowel volumineuze als kwetsbare producten, zoals al gespoten carrosseriedelen, onbeschadigd op te slaan. Verpakte goederen, carrosseriedelen, banden of velgen: met de inbouwsets van SCHULTE Lagertechnik is alles perfect van de vloer.

Legbordstellingen  
5 JAAR  
garantie

Na levering  
10 JAAR  
garantie

5 DAGEN  
af magazijn



**Hoogtes:**  
2.000 mm  
tot  
7.500 mm

**Dieptes:**  
400 mm

**Breedtes:**  
900 mm  
1.000 mm  
1.050 mm  
1.150 mm  
1.200 mm  
1.300 mm  
1.500 mm

### Ontwerp

Bij wielstellingen bestaat een opslagvlak uit twee bandentraversen. Deze worden, net als langstraversen-traversen, in de T-profielen ingehaakt. Bandenstellingen zijn bij uitstek geschikt om wielen en banden materiaalvriendelijk op te slaan.

Door het 25mm-raster kan de stelling flexibel worden aangepast aan alle inchmaten.

### Veiligheid

**Stellingen met een hoogte/diepte-verhouding hoger dan 5:1 moeten volgens de Duitse DGUV-regel 108-007 (BGR 234) worden beveiligd tegen kantelen.**

#### Advies:

vanwege de dynamische belasting adviseren wij om alle wielstellingen te beveiligen tegen kantelen.

De vermelde draagvermogens gelden voor gelijkmatig over de opslagvlakken verdeelde belastingen.

### Opgebouwde afmetingen

#### Basisstelling:

Nominale lengte + 60 mm

#### Aanbouwstelling:

Nominale lengte + 6 mm

#### Framediepte totaal:

Nominale diepte + 36 mm

Legbordstellingen  
Inhaaksysteem  
Legbordstellingen  
Schroefstelsysteem  
Legbordstellingen  
Kantoor  
Breedvlakstellingen  
Palletstellingen  
Draagarmstellingen  
Stellingsystemen en  
plattorven





## bandvriendelijke opslag

Door speciaal gevormde bandentraversen worden wielen, banden en velgen optimaal opgeslagen zonder ze te beschadigen.



## Afgeronde breedspandraagbalken

De opslag van de grootvakwielenstellingen vindt plaats op afgeronde draagbalken met spanbreedtes tot 2.500 mm.

## Productkenmerken

- bandvriendelijke opslag door geoptimaliseerde bandentraversen of opslag op afgeronde breedspandraagbalken
- stellingen voor de opslag van kleine-, middelgrote en grote onderdelen
- alle auto-stellingen zijn voorzien van de 25mm-rasterperforatie
- te combineren met het complete inhaaksysteem
- omvangrijk toebehorenassortiment
- Speciale autostellingsets
- afzonderlijke aanpassing aan verschillende wiel-, band- en velgmaten
- snel te monteren door eenvoudig inhaken van de vlakken

### Snelzoeker

Garagestellingset	62
Wielenstellingen	63
Containerstellingsets	64
Grootvakwielenstellingen	65
Bandentraversen, per stuk	87
Universeelprofielsets	102
Roedesets	102
Ladenblokken	104 - 105
Aluminium ladders	112 - 113

Als download op ons catalogusportaal!



## Vraag onze autocatalogus aan



In onze autocatalogus vindt u een groot aantal branchespecifieke oplossingen voor (wielen-)magazijnen en autowerkplaatsen. Optimaliseer uw werkprocessen met onze stellingen en het omvangrijke assortiment toebehoren voor de opslag van auto-onderdelen.

## » Garagestellingset kant-en-klaar verpakt in karton



bandvriendelijke traversen

Legbordstellingen  
5 JAAR Garantie

Malever  
10 JAAR Garantie

48 UUR af magazijn

### Garagestellingset ...voor wielen en meer

#### Eigenschappen

- dubbelzijdig te gebruiken
- incl. 2 **MULTIplus150**-legborden en 2 wielenvlakken met elk een vakbelasting van 150 kg
- diepte 400 mm, vakkbreedte 1.000 mm
- wordt geleverd met gedeelde T-profielen
- handzaam verpakt in karton
- stabilisering met bandentraversen
- verzinkt

#### Voordeel

- ruimtebesparend opslaan van zomer- of winterbanden, gereedschappen en kleine onderdelen in garages
- ideaal te transporteren in personenauto's en voor verzending per pakketdienst
- snel te monteren door eenvoudig inhaken van de legborden en traversen

#### vakbelasting 150 kg · veldbelasting 600 kg

verzinkt	Diepte mm				400	
	Hoogte mm	Breedte mm	Veldbelasting kg	Wielenvlakken	Basisstelling	Aanbouwstelling
					20741-4	20746-4
2.000	1.000	600	2	176,55 €	140,30 €	
Extra legbord met 4 legborddragers					17240-B	17240-B
					18,00 €	18,00 €



#### » Ordening in de garage



Legbordstellingen Schroefstelsysteem  
Legbordstellingen Kantoor  
Breedvlakstellingen  
Palletstellingen  
Draagarmstellingen  
Stellingsystemen en platformen

## Wielensellingen

Met bandvriendelijke traversen

**dubbelzijdig te gebruiken**

### Eigenschappen

- plaatsen en uitnemen van wielen vanaf beide zijden
- te combineren met **MULTIplus**-inhaaksysteem en de grootvakwielenselling
- belastbaar tot 150 kg per vlak
- vlakken zijn in een 25mm-raster in hoogte verstelbaar
- stabilisering met bandentraversen
- verzinkt

### Voordeel

- bandvriendelijke opslag van de wielen door speciaal gevormde traversen
- geoptimaliseerde hoogte van 2.750 mm voor het opslaan van SUV-wielen
- variabel toepasbaar voor wielen met een diameter van 550 - 750 mm.



bandvriendelijke traversen

### Vakbelasting 150 kg

Veldbreedte mm				900		1.000		1.050		1.150		1.200		1.300		1.500														
Hoogte mm	Diepte mm	opslag-niveaus	Basis		Aanbouw		Basis		Aanbouw		Basis		Aanbouw		Basis		Aanbouw													
			2.000	400	3	13820	13821	13900	13901	20770	20771	13890	13891	20778	20779	13906	13907	13912	13913	134,53 €	90,07 €	137,75 €	93,29 €	139,95 €	95,49 €	143,84 €	99,38 €	145,45 €	100,99 €	148,75 €
2.750	4	20982	20983			20984	20985	20987	20988	20989	20990	20992	20993	20994	20995	20997	20998	190,25 €	125,53 €	194,54 €	129,82 €	197,47 €	132,76 €	202,66 €	137,95 €	204,80 €	140,09 €	209,21 €	144,49 €	222,07 €
3.500		5	20760		20761	20762	20763	20774	20775	20764	20765	20782	20783	20766	20767	20768	20769	245,51 €	160,77 €	250,87 €	166,13 €	254,54 €	169,80 €	261,03 €	176,28 €	263,71 €	178,96 €	269,21 €	184,47 €	285,29 €
4.500	6		20790		20791	20792	20793	20776	20777	20794	20795	20784	20785	20796	20797	20798	20799	307,55 €	199,39 €	313,98 €	205,82 €	318,38 €	210,22 €	326,16 €	218,01 €	329,38 €	221,22 €	335,98 €	227,82 €	355,28 €
Extra niveau			13810	13810	13918	13918	20786	20786	13896	13896	20787	20787	13919	13919	13920	13920	15,21 €	15,21 €	16,28 €	16,28 €	17,01 €	17,01 €	18,31 €	18,31 €	18,84 €	18,84 €	19,94 €	19,94 €	23,16 €	23,16 €

Veldbelasting gelijk aan het totaal van de legbordbelastingen.

### Voorbeeldvulling bij stellinghoogte 2.000 mm met verschillende stellingbreedtes

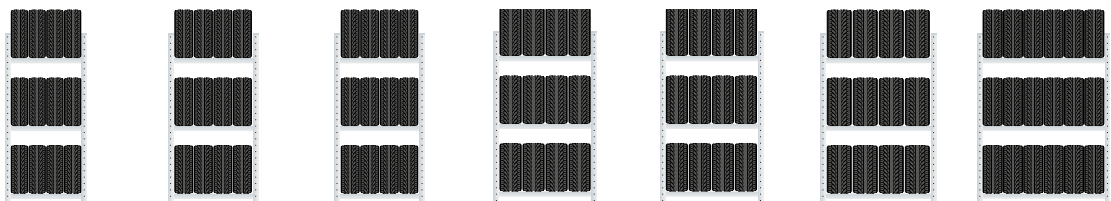

Stellingbreedte mm	900	1.000	1.050	1.150	1.200	1.300	1.500
Banden per vlak	4 x tot 195 mm	4 x tot 205 mm	4 x tot 225 mm	4 x tot 245 mm	4 x tot 255 mm	4 x tot 285 mm	6 x tot 225 mm
Max. inchmaat	18	18	18	18	18	18	18
Opslagvlakken	3	3	3	3	3	3	3
Banden per stelling	12	12	12	12	12	12	18

De vullingen van de stellingen zijn voorbeelden. Bij andere bandenmaten kan het aantal banden in de verschillende stellingbreedtes afwijken.

## » Containerstellingsets geschikt voor 20- en 40-voetcontainers



bandvriendelijke traversen

De stellingen zijn ontworpen voor niet-verplaatsbare systemen. De container mag niet worden getransporteerd terwijl de bandenstellingen zijn opgebouwd. Container en vulling worden niet meegeleverd.



### Containerstellingset

Voor 20-voet-containers

- 1 set bestaat uit:
  - 8 velden van 1.150 mm breed met elk 3 vlakken voor 4 wielen tot 245 mm
  - 2 velden van 1.000 mm breed met elk 3 vlakken voor 4 wielen tot 205 mm
- Framehoogte 2.000 mm
- Capaciteit: 30 sets / 120 wielen
- Draagvermogen per legbord 150 kg
- Optimale opslag door bandentraversen
- verzinkt

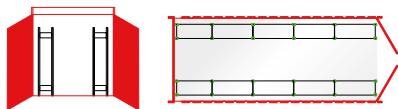



	Hoogte mm	Breedte mm	Diepte mm	Capaciteit Set	Stellingcombinatie
verzinkt	2.000	5.684	400	30 Sets 120 wielen	 20979 1.070,57 €

### Containerstellingset

Voor 40-voet-containers

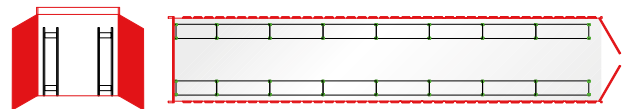
- 1 set bestaat uit:
  - 14 velden van 1.500 mm breed met elk 3 vlakken voor 6 wielen tot 225 mm
  - 2 velden van 1.150 mm breed met elk 3 vlakken voor 4 wielen tot 245 mm
- Framehoogte 2.000 mm
- Capaciteit: 69 sets / 276 wielen
- Draagvermogen per legbord 150 kg
- Optimale opslag door bandentraversen
- verzinkt



	Hoogte mm	Breedte mm	Diepte mm	Capaciteit Set	Stellingcombinatie
verzinkt	2.000	11.752	400	69 Sets 276 wielen	 20980 1.882,85 €

Alle prijzen zonder vulling. In de tabellen zijn bestelvoorbeelden weergegeven. Afwijkende afmetingen en uitvoeringen op aanvraag.

Legbordstellingen Schroefstelsysteem  
Legbordstellingen Kantoor  
Breedvlakstellingen  
Palletstellingen  
Draagarmstellingen  
Stellingssystemen en platformen

## Grootvakwielenstellingen met breedspandraagbalken

dubbelzijdig te gebruiken

### Eigenschappen

- plaatsen en uitnemen van wielen vanaf beide zijden
- belastbaar tot 400 kg per vlak
- de vlakken worden in het midden met een traversen bij elkaar gehouden
- te combineren met alle inhaaksysteemstellingen
- vlakken zijn in een 25mm-raster in hoogte verstelbaar
- stabilisering met breedspanliggers
- verzinkt

### Voordeel

- opslag van minimaal twee sets per vlak mogelijk
- geoptimaliseerde hoogte van 2.750 mm voor het opslaan van SUV-wielen
- variabel toepasbaar voor wielen met een diameter van 550 - 750 mm.



Afstandhouder			
Lengte	175 - 325 mm	265 - 465 mm	
verzinkt	13920-F 11,23 €	13921-F 12,84 €	

zie pagina 88

Wandbevestiging	
Lengte	175 - 325 mm
verzinkt	13920-E 15,37 €

zie pagina 89

Wordt geleverd zonder wandpluggen

		Vakbelasting 400 kg																	
		Veldbreedte mm				1.500		2.000		2.250		2.500							
Hoogte mm	Diepte mm	opslag-niveaus	Veldlast ton	Basis		Aanbouw		Basis		Aanbouw		Basis		Aanbouw					
				2.000	400	3	1,2	20930	20935	20950	20955	20960	20965	20970	20975	260,67 €	216,22 €	282,26 €	237,80 €
2.750	20931	20936	20941	20946				20991	20996	20981	20986	358,44 €	293,72 €	387,21 €	322,50 €	433,25 €	368,54 €	451,42 €	386,70 €
3.500	20932	20937	20952	20957				20962	20967	20972	20977	455,75 €	371,00 €	491,71 €	406,97 €	549,26 €	464,52 €	571,97 €	487,23 €
4.500	20933	20938	20953	20958				20963	20968	20973	20978	559,83 €	451,67 €	602,99 €	494,83 €	672,05 €	563,89 €	699,30 €	591,14 €
Extra legbord				20934	20934	20954	20954	20964	20964	20974	20974	57,25 €	57,25 €	64,45 €	64,45 €	75,96 €	75,96 €	80,50 €	80,50 €

Veldbelasting gelijk aan het totaal van de vakbelastingen.

### Voorbeeldvulling bij stellinghoogte 2.000 mm met verschillende stellingbreedtes



Stellingbreedte mm	1.500	2.000	2.225	2.500
Banden per vlak	6 x tot 225 mm	8 x tot 225 mm	8 x tot 245 mm	10 x tot 225 mm/8 x tot 285 mm
Max. inchmaat	18	18	18	18
Opslagvlakken	3	3	3	3
Banden per stelling	18	24	24	30/24

De vullingen van de stellingen zijn voorbeelden. Bij andere bandenmaten kan het aantal banden in de verschillende stellingbreedtes afwijken.

Legbordstellingen Inhaaksysteem  
Legbordstellingen Schroefstelsysteem  
Legbordstellingen Kantoor  
Breedvlakstellingen  
Palletstellingen  
Draagarmstellingen  
Stellingsystemen en platformen



## » **Wellnessvakantie** voor wielen met bandvriendelijke traversen

De door de eigenaar geleide automobielhandelonderneming, die trouwens de op vijf na oudste Volkswagendealer ter wereld is, is erin geslaagd om 5.000 wielensets onder te brengen in een ruimte van 5,5 meter hoog, 50 meter lang en 18,8 meter breed.

De om de zes maanden terugkerende piek met de bijbehorende processen kan hier zowel praktisch als economisch optimaal worden verwerkt. Het magazijn heeft twee etages zodat optimaal gebruik wordt gemaakt van de ruimtehoogte. Beide etages zijn 2,70 meter hoog wat betekent dat alle banden op grijphoogte liggen.

De kern van het stellingensysteem wordt gevormd door drie stellingen van vier rijen. Met twee dubbele en steeds een enkele stelling tegen de wand wordt de breedte van het magazijn optimaal benut. In de stellingen met vier rijen worden de sets per paar achter elkaar opgeslagen, in de stellingen met twee rijen per set naast elkaar. Daardoor blijft er in de paden een

ruimte over van 80 cm als de stellingen gevuld zijn. Dit is voldoende om de wielen met transportkarren te vervoeren. Dwarspaden verkorten routes en de wielensets worden via trappen en een etagelift naar de bovenste etage gebracht.

De magazijninrichting bestaat uit een inhaaksysteem, dat met name voor de opslag van wielen uiterst flexibel kan worden gebruikt. Door vier verschillende stellingbreedten te gebruiken, kunnen alle uiteenlopende bandenmaten optimaal worden opgeslagen. De hoogte kan in een 25mm-raster ook tijdens gebruik nog worden aangepast. De stellingvlakken hebben een draagvermogen van 150 kg, zodat ook banden met velgen kunnen worden opgeslagen.

Een bijzonder voordeel van het systeem: De vorm van de traversen die meer dan zes maanden onafgebroken worden belast, is geoptimaliseerd voor de toepassing en beschadigt het wiel niet.



### In één oogopslag



#### Eisen

- » Een magazijninrichting met twee etages ontwerpen voor een nieuw gebouwde hal

#### Realisatie

- » Advies, ontwerp en montage

#### Objectgegevens

- » Circa 400 wielensettingen voor een optimale opslag van ongeveer 5.000 sets wielen in uiteenlopende maten
- » Stellingen van 1.050 tot 1.200 mm breed en 5.200 mm hoog met bandentraversen met een draagvermogen van 150 kg
- » Geïntegreerde etagelift voor een veilig transport van de wielen naar de bovenetage

#### Bijzonderheden

- » Optimale opslag door speciale bandentraversen

#### Voordeel

- » Efficiënte afwikkeling van de grote drukte tijdens de seizoensgebonden piekmomenten



## » Milieustellingen

voor gecertificeerde veiligheid

Het veilig opslaan van waterverontreinigende stoffen is een bijzondere uitdaging. De milieustellingen van SCHULTE Lagertechnik zijn ideaal om oliën, lakken en verdunners in kleinverpakkingen adequaat en milieuvriendelijk op te slaan.



5  
DAGEN  
of langer



### Ontwerp

Bij complete stellingen worden de T-profielen en stabiliseringsprofielen standaard in de **MULTIplus**-inhaakuitvoering geleverd.

Als u voorgemonteerde frames wilt, kunnen die tot een hoogte van 2.500 mm en een diepte van 600 mm tegen meerprijs in de fabriek worden geklonken (zie pagina 83).

### Veiligheid

Stellingen met een hoogte/diepte-verhouding **groter dan 5:1** moeten in overeenstemming met de Duitse DGUV-regel 108-007 (BGR 234) **worden beveiligd tegen kantelen**.

#### Voorbeeld:

Een stelling met een diepte van 300 mm en een hoogte van 2.000 mm moet met een wand-, voetverankering of topverbindingen worden beveiligd (zie Bevestigingstoebehoren, pagina 85 - 89).

De vermelde draagvermogens gelden voor gelijkmatig over de legborden verdeelde belastingen.

### Opgebouwde afmetingen

#### Basisstelling:

Nominale lengte + 60 mm

#### Aanbouwstelling:

Nominale lengte + 6 mm

#### Framediepte totaal:

Nominale diepte + 36 mm

#### Opvangbak:

Basisstelling: 1.096 x 570 mm

Aanbouwstelling: 1.005 x 570 mm





## Baklegbord

eventuele uitstromende vloeistoffen worden veilig opgevangen.



## Opvangbak

de opvangbak voorkomt dat vloeistoffen in de grond kunnen wegsijpelen.



## Roosterlegbord

lekvloeistoffen stromen via het rooster direct in de gelaste opvangbak.

## Productkenmerken

- adequaat opslaan van waterverontreinigende stoffen
- kleinverpakkingstellingen leverbaar in verschillende uitvoeringen
- opvangbakken met ÜHP-conformiteitsverklaring
- bij weglekkende vloeistoffen voorkomen de opvangbakken dat vloeistoffen in de vloer of het grondwater wegsijpelen

Legbordstellingen  
Inhaaksysteem

Legbordstellingen  
Schroefstelsysteem

Legbordstellingen  
Kantoor

Breedvlakstellingen

Palletstellingen

Draagarmstellingen

Stellingsystemen en  
platformen

## Wet op de waterhuishouding - WHG

### opslag van waterverontreinigende stoffen in opvangbakken



Het doel van deze wet is het waarborgen van de duurzaam waterbeheer om de wateren als onderdeel van de natuurhuishouding, als basis van het menselijk leven, als leefruimte voor dieren en planten en als bruikbare hulpbron te beschermen.



# Legbordstellingen inhaaksysteem

Milieustellingen

Kleinverpakkingstellingen

Legbordstellingen  
Inhaaksysteem

Legbordstellingen  
Schroefstelsysteem

Legbordstellingen  
Kantoor



5  
DAGEN  
of magazijn

## Kleinverpakkingstellingen

Met legborden en opvangbak

dubbelzijdig te gebruiken

### Eigenschappen

- 5 **MULTIplus150**-legborden en 1 opvangbak
- Volume van de opvangbak (hoogte: 83 mm):  
basisstelling = 37 liter/Aanbouwstelling = 34 liter
- incl. conformiteitsverklaring volgens StawaR
- legborden zijn in een 25mm-raster in hoogte verstelbaar
- stabilisering met langstraversen
- verzinkt

### Voordeel

- doordat de opvangbak van 3 mm verzinkt plaatstaal gelast is kunnen vloeistoffen niet in de grond wegsijpelen
- kortere loopafstanden door dubbelzijdige toegankelijkheid

#### legbordbelasting 150 kg · veldbelasting 1,3 t

Hoogte mm	Breedte mm	Diepte mm	Basisstelling		Aanbouwstelling	
2.000	1.000	500	14944	427,86 €	14945	369,61 €
Extra legbord met 4 legborddragers	1.000	500	17250-B	20,47 €	17250-B	20,47 €
Opvangbak basisstelling	1.096	570	14944-G	208,18 €		
Opvangbak Aanbouwstelling	1.005	570			14944-A	195,62 €

Breedvlakstellingen

Palletstellingen

Draagarmstellingen

Stellingsystemen en  
platformen



5  
DAGEN  
of magazijn

## Kleinverpakkingstellingen

Met roosterlegborden en opvangbak

dubbelzijdig te gebruiken

### Eigenschappen

- 4 roosterlegborden met elk een legbordbelasting van 150 kg, 1 **MULTIplus150**-afdekbord en 1 opvangbak
- Volume van de opvangbak (hoogte: 83 mm):  
basisstelling = 37 liter/Aanbouwstelling = 34 liter
- incl. conformiteitsverklaring volgens StawaR
- maaswijdte 30 x 30 mm, drager 25 x 2 mm
- roosterlegborden kunnen in een 25mm-raster worden ingehaakt
- stabilisering met langstraversen
- verzinkt

### Voordeel

- lekvloeistoffen stromen via het rooster direct in de gelaste opvangbak van 3 mm verzinkt plaatstaal
- kortere loopafstanden door dubbelzijdige toegankelijkheid

#### legbordbelasting 150 kg · veldbelasting 1,3 t

Hoogte mm	Breedte mm	Diepte mm	Basisstelling		Aanbouwstelling	
2.000	1.000	500	14946	724,12 €	14947	665,87 €
Extra roosterlegbord met 4 universele dragers	1.000	500	14948	97,04 €	14948	97,04 €
Opvangbak basisstelling	1.096	570	14944-G	208,18 €		
Opvangbak Aanbouwstelling	1.005	570			14944-A	195,62 €

Alle prijzen zonder vulling. In de tabellen zijn bestelvoorbeelden weergegeven. Afwijkende afmetingen en uitvoeringen op aanvraag.

## Milieu-baklegbordstellingen

met veiligheid op elk vlak

dubbelzijdig te gebruiken

### Eigenschappen

- 4 milieu-baklegborden en 1 **MULTIplus150**-afdekbord
- tot 150 kg belastbare bakken met een randhoogte van 60 mm
- incl. conformiteitsverklaring volgens StawaR
- Volume van de milieu-baklegborden:  
diepte 500 mm = 18 liter/diepte 600 mm = 22 liter
- opvangbakken zijn in een 25mm-raster in hoogte verstelbaar
- stabilisering met langstraversen
- verzinkt

### Voordeel

- Milieu-baklegborden van 3 mm verzinkt plaatstaal vangen eventuele lekvloeistoffen veilig op
- kortere loopafstanden door dubbelzijdige toegankelijkheid

#### vakbelasting 150 kg · veldbelasting 1,3 t

Hoogte mm	Breedte mm	Diepte mm	Basisstelling		Aanbouwstelling	
2.000	1.000	500	14870	921,21 €	14871	875,51 €
Extra baklegbord met 4 universele dragers	1.000	500	14872	198,36 €	14872	198,36 €
2.000	1.000	600	14875	989,16 €	14876	942,21 €
Extra baklegbord met 4 universele dragers	1.000	600	14877	214,07 €	14877	214,07 €

**NIEUW**

5 DAGEN of magazijn



Legbordstellingen Inhaaksysteem

Legbordstellingen Schroefstelsysteem

Legbordstellingen Kantoor

Breedvlakstellingen

Palletstellingen

Draagarmstellingen

Stellingsystemen en platformen

## Baklegbordstellingen

met veiligheid op elk vlak

dubbelzijdig te gebruiken

### Eigenschappen

- 4 baklegborden en 1 **MULTIplus150**-afdekbord
- tot 150 kg belastbare bakken met een randhoogte van 60 mm
- volume van de baklegborden:  
diepte 500 mm = 18 liter/diepte 600 mm = 22 liter
- opvangbakken zijn in een 25mm-raster in hoogte verstelbaar
- stabilisering met langstraversen
- verzinkt

### Voordeel

- Milieu-baklegborden van 1,5 mm verzinkt plaatstaal vangen eventuele lekvloeistoffen veilig op
- kortere loopafstanden door dubbelzijdige toegankelijkheid

#### legbordbelasting 150 kg · veldbelasting 1,3 t

Hoogte mm	Breedte mm	Diepte mm	Basisstelling		Aanbouwstelling	
2.000	1.000	500	14940	585,23 €	14941	539,53 €
Extra baklegbord met 4 universele dragers	1.000	500	14994	114,36 €	14994	114,36 €
2.000	1.000	600	14942	618,25 €	14943	571,31 €
Extra baklegbord met 4 universele dragers	1.000	600	14992	121,35 €	14992	121,35 €

5 DAGEN of magazijn



# » Levensmiddelenstellingen

Van roestvaststaal of geanodiseerd aluminium



**Aluminium stelling**

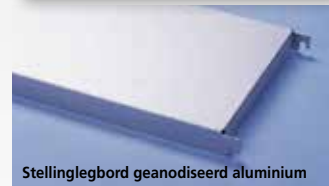

Stellinglegbord geanodiseerd aluminium

**RVS-stelling**



Stellinglegbord roestvaststaal

**Hoogtes:**  
1.800 mm  
1.950 mm

**Dieptes:**  
400 mm  
500 mm  
600 mm

**Breedtes:** 800/1.000/1.200 mm

## Eigenschappen

- bijzonder geschikt voor horeca en levensmiddelenverwerkende bedrijven
- tot 150 kg belastbare stellinglegborden

## Voordeel

- roestvaststaal: geschikt voor levensmiddelen, ook geschikt voor het opslaan van onverpakte levensmiddelen
- stabiel door in hoogte verstelbare voeten en kruisschoren

- hygiënisch en eenvoudig te reinigen
- snel gereed voor gebruik doordat de legborden gemakkelijk kunnen worden ingehangen
- flexibele toepassing door mogelijkheid van hoekstelling

## Ontwerp

De complete stellingen worden geleverd met voorgemonteerde frames.

De vermelde draagvermogens gelden voor gelijkmatig over de legborden verdeelde belastingen.

De stellinglegborden hebben een randhoogte van 40 mm.

### Opmerking:

Niet compatibel met SCHULTE-inhaaksysteem.

## Veiligheid

**Stellingen met een hoogte/diepte-verhouding hoger dan 5:1 moeten in overeenstemming met de Duitse DGUV-regel 108-007 (BGR 234) worden beveiligd tegen kantelen.**

### Voorbeeld:

Een stelling met een diepte van 300 mm en een hoogte van 2.000 mm moet met een wandverankering worden beveiligd.

## Opgebouwde afmetingen

**Basisstelling:** nominale lengte + 50 mm

**Aanbouwstelling:** nominale lengte + 25 mm

### Framediepte totaal:

Nominale diepte = framediepte  
Legbordmaat = nominale diepte - 59 mm

### Veldbelasting:

Aluminium stellingen tot 800 kg

RVS-stellingen tot 1.200 kg

Legborden kunnen in een 150 mm-raster worden gemonteerd

## vakbreedte 800 mm · legbordbelasting 150 kg

Diepte mm				400				500				600			
Geanodi-seerd aluminium	Hoogte mm	Leg-borden	Veldbelasting kg	Basisstelling		Aanbouwstelling		Basisstelling		Aanbouwstelling		Basisstelling		Aanbouwstelling	
				1.800	4	800	18950	638,90 €	18951	480,23 €	18954	709,45 €	18955	541,10 €	18958
1.950	18952	657,63 €	18953	489,60 €			18956	729,99 €	18957	551,36 €	18960	805,03 €	18961	615,88 €	
Extra legbord		18697	80,37 €	18697			80,37 €	18677	93,16 €	18677	93,16 €	18670	106,66 €	18670	106,66 €
Roestvast-staal	1.800	4	1.200	18986	1.076,23 €	18987	760,65 €	18990	1.165,14 €	18991	842,97 €	18994	1.253,89 €	18995	925,12 €
	1.950			18988	1.106,10 €	18989	775,59 €	18992	1.195,02 €	18993	857,91 €	18996	1.283,77 €	18997	940,06 €
	Extra legbord			18616	111,26 €	18616	111,26 €	18598	130,19 €	18598	130,19 €	18592	149,08 €	18592	149,08 €

## vakbreedte 1.000 mm · legbordbelasting 150 kg

Diepte mm				400				500				600			
Geanodi-seerd aluminium	Hoogte mm	Leg-borden	Veldbelasting kg	Basisstelling		Aanbouwstelling		Basisstelling		Aanbouwstelling		Basisstelling		Aanbouwstelling	
				1.800	4	800	18962	703,01 €	18963	542,62 €	18966	786,09 €	18967	616,01 €	18970
1.950	18964	721,74 €	18965	551,99 €			18968	806,62 €	18969	626,28 €	18972	895,65 €	18973	704,78 €	
Extra legbord		18724	95,56 €	18724			95,56 €	18730	111,49 €	18730	111,49 €	18736	128,48 €	18736	128,48 €
Roestvast-staal	1.800	4	1.200	18998	1.170,53 €	18999	852,68 €	19002	1.277,39 €	19003	952,93 €	19006	1.384,93 €	19007	1.053,87 €
	1.950			19000	1.200,41 €	19001	867,61 €	19004	1.307,27 €	19005	967,87 €	19008	1.414,80 €	19009	1.068,81 €
	Extra legbord			18824	133,69 €	18824	133,69 €	18830	157,10 €	18830	157,10 €	18836	180,69 €	18836	180,69 €

## Vakbreedte 1.200 mm · legbordbelasting 125 kg

Diepte mm				400				500				600			
Geanodi-seerd aluminium	Hoogte mm	Leg-borden	Veldbelasting kg	Basisstelling		Aanbouwstelling		Basisstelling		Aanbouwstelling		Basisstelling		Aanbouwstelling	
				1.800	4	800	18974	768,85 €	18975	606,88 €	18978	869,93 €	18979	698,27 €	18982
1.950	18976	787,58 €	18977	616,25 €			18980	890,46 €	18981	708,54 €	18984	990,10 €	18985	797,65 €	
Extra legbord		18725	111,23 €	18725			111,23 €	18731	131,66 €	18731	131,66 €	18737	151,30 €	18737	151,30 €
Roestvast-staal	1.800	4	1.200	19010	1.264,88 €	19011	944,51 €	19014	1.388,95 €	19015	1.061,98 €	19018	1.514,26 €	19019	1.180,69 €
	1.950			19012	1.294,75 €	19013	959,45 €	19016	1.418,82 €	19017	1.076,92 €	19020	1.544,13 €	19021	1.195,62 €
	Extra legbord			18825	156,02 €	18825	156,02 €	18831	183,73 €	18831	183,73 €	18837	211,76 €	18837	211,76 €



### Hangrails

- voor S-haak

Aluminium	Draagvermogen (kg)	
	Breedte mm	80
Aluminium	800	18623 ■ 128,30 €
	1.000	18783 ■ 146,09 €
	1.200	18784 ■ 163,31 €



### S-haak

122 mm hoog

Roestvaststaal	18886 ■ 14,49 €
----------------	-----------------

### Hoekverbinders\*

- Voor het eenvoudig realiseren van een hoekopstelling
- Zowel bij roestvaststaal- als aluminiumstellingen toepasbaar
- Stabiele positionering door zijdelings opschuiven
- Per legbord zijn 2 stuks nodig



Aluminium	18887 ■ 10,38 €
-----------	-----------------

\* Bij toepassing van hoekverbinders wordt de vakbelasting per legbord 30% lager.

## » De toebehoren van SCHULTE Lagertechnik voor optimale opslag van goederen

Met veelzijdige systeemmodules en de op specifieke doelgroepen gerichte toebehoren van SCHULTE Lagertechnik kan elke magazijnruimte overzichtelijker worden ontworpen en kunnen kleine onderdelenmagazijnen optimaal worden beheerd. Kleine onderdelen kunnen in een oogopslag worden gevonden en gepickt. Dat bespaart ruimte en kostbare tijd. Op die manier wordt de werkstroom in een handomdraai verbeterd.

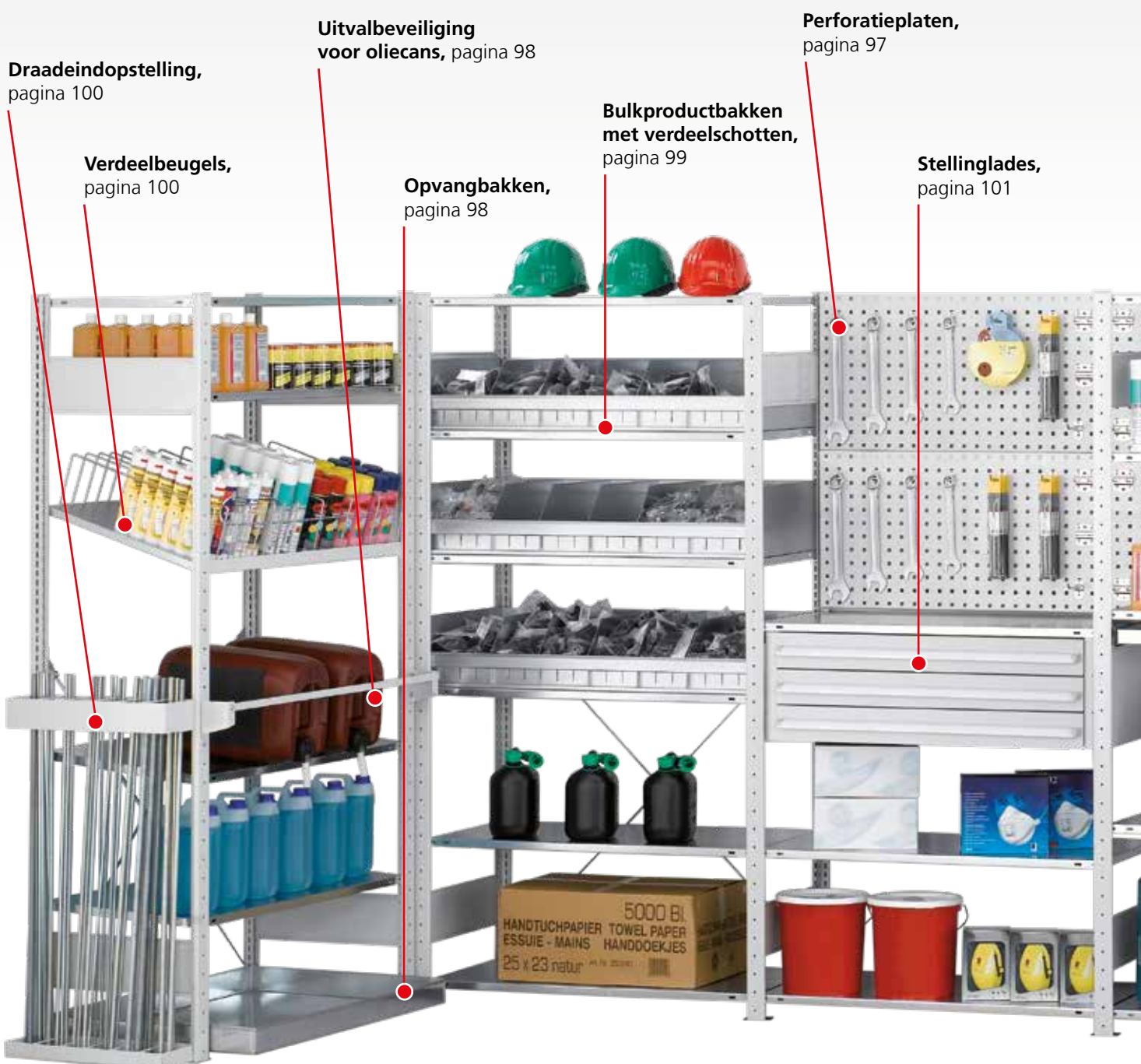

## Uw voordelen in een oogopslag

- versnellen van pickingprocessen
- Optimale stellingen voor de toepassing
- Genormeerde opslag van gevaarlijke stoffen
- veelzijdige onderverdelingsmogelijkheden
- Overzichtelijke indeling van de magazijnruimte

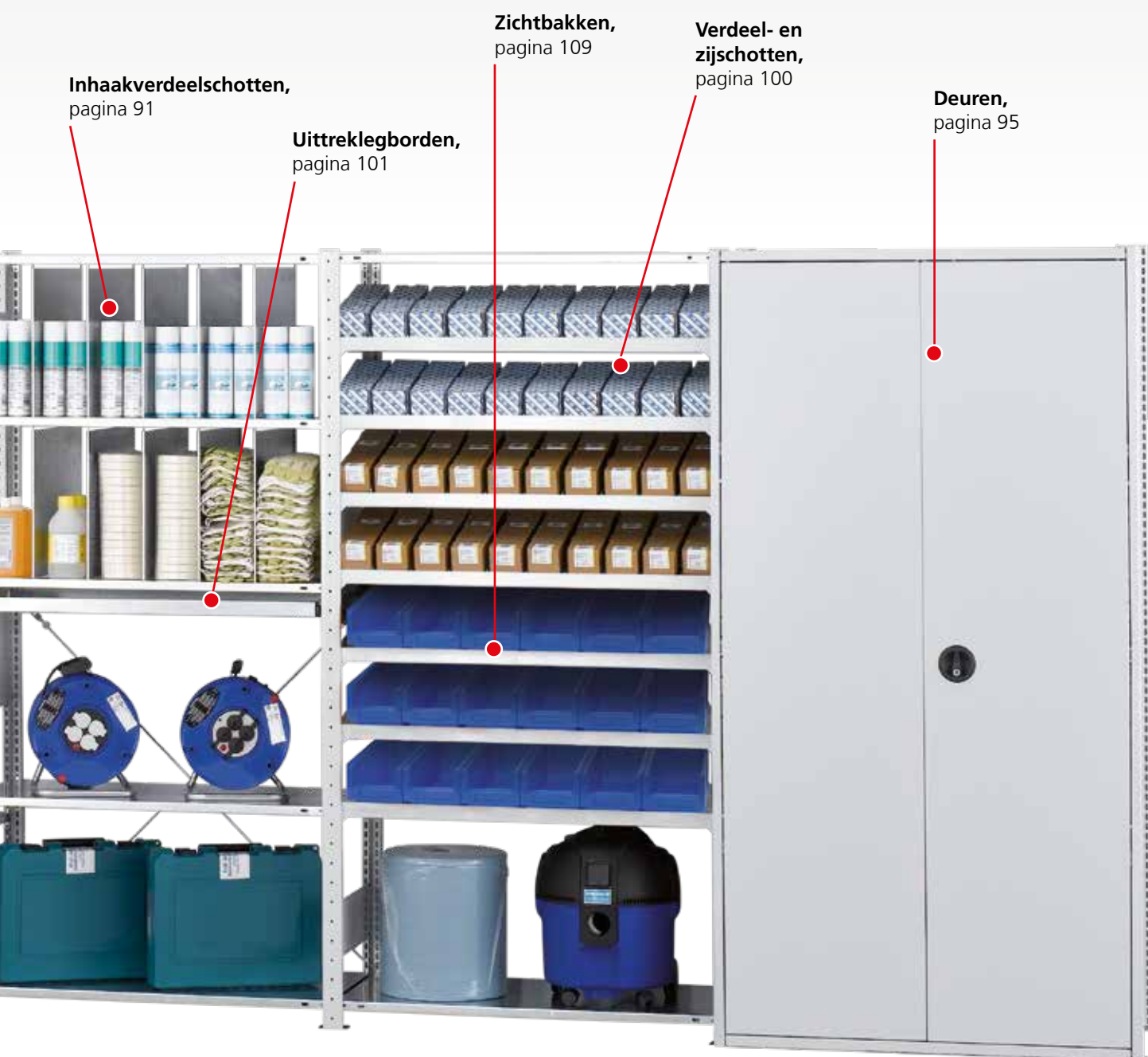

Alle prijzen zonder vulling. In de tabellen zijn bestelvoorbeelden weergegeven. Afwijkende afmetingen en uitvoeringen op aanvraag.

# » Het **MULTIplus** inhaaksysteem

## efficiënt gebruik en ergonomische voordelen

De perforatie van de **MULTIplus**-profielen in het legbordstelling-inhaaksysteem van SCHULTE Lagertechnik heeft een 25 mm-raster. In combinatie met de **MULTIplus85**- en **MULTIplus150**-legborden, die ook een randhoogte van 25 mm hebben, ontstaat een ongekende flexibiliteit in de hoogteverstelbaarheid en de benutting van de magazijn capaciteit.

De afstemming tussen het raster en de legborden maakt het mogelijk de stelling optimaal aan te passen op de goederen die moeten worden opgeslagen en zo de beschikbare ruimte in de stelling zo volledig mogelijk te benutten.

Door de lage 25 mm rand kunt u ook meer vlakken per veld creëren dan bij vergelijkbare hogere vlakken. Plaats de randhoogtes en bereik een lagere positionering van de legborden. Dit leidt bij picking tot een veel ergonomischere bediening.







Legbordstellingen  
Inhaaksysteem

Legbordstellingen  
Schroefstelsysteem

Legbordstellingen  
Kantoor

Breedvlakstellingen

Palletstellingen

Draagarmstellingen

Stellingsystemen en  
platformen

## » Meer opslagvlakken met dezelfde stellinghoogte

- Meer opslagvlakken met dezelfde stellinghoogte
- met meer dan 10 stellingvlakken bespaart u een hele stelling

### 17 opslagvlakken bij 2.000 mm stellinghoogte

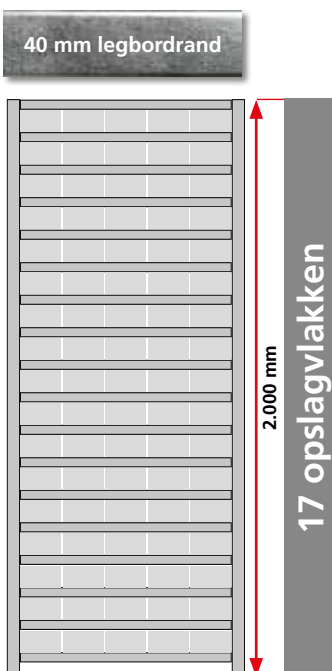

### 19 opslagvlakken bij 2.000 mm stellinghoogte

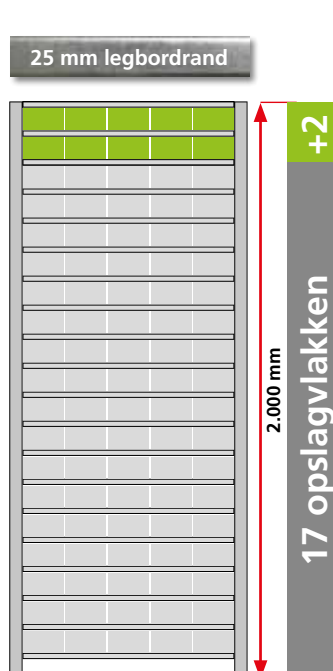

## » Ergonomische bediening door lagere totale hoogte

- ergonomische bediening door geoptimaliseerde grijphoogtes
- kortere pickingafstanden door sneller wegnemen van de goederen

### 2.300 mm hoogte met 19 opslagvlakken

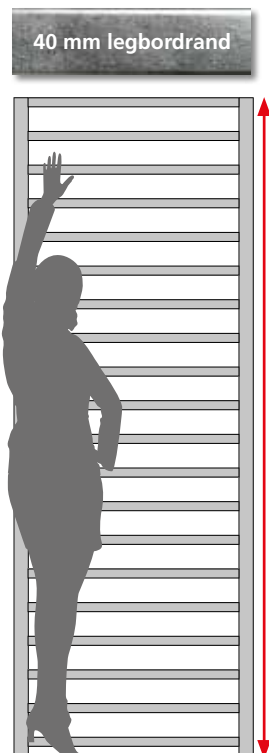

### 2.000 mm hoogte met 19 opslagvlakken

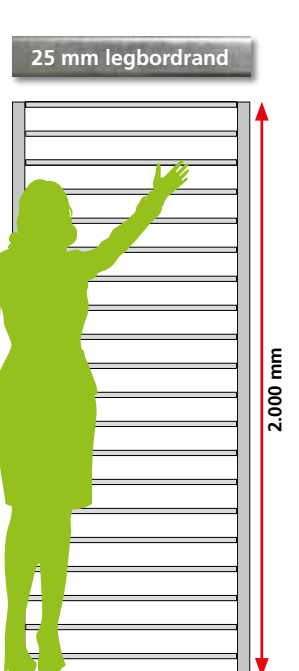

## » **MULTIplus**-legborden

hoge kwaliteit en belastbaarheid



■ **Milieuvriendelijke bevestigingstechniek:**  
Drukvoegverbindingen in plaats van lassen

■ **Geoptimaliseerd kokerprofiel** verhoogt het draagvermogen per legbord met 25 %

■ **Extra stabilisering** door dubbele hoeveelheid materiaal aan de oplegzijden

■ **Eenvoudig in te haken** in de legbodendragers

■ **Maximale stabiliteit** doordat het kokerprofiel doorloopt tot in de hoeken

■ **Hoge stabiliteit** door drievoudige omzetting van het materiaal in de diepterichting

■ **Transportbeveiliging** door stapelnokken

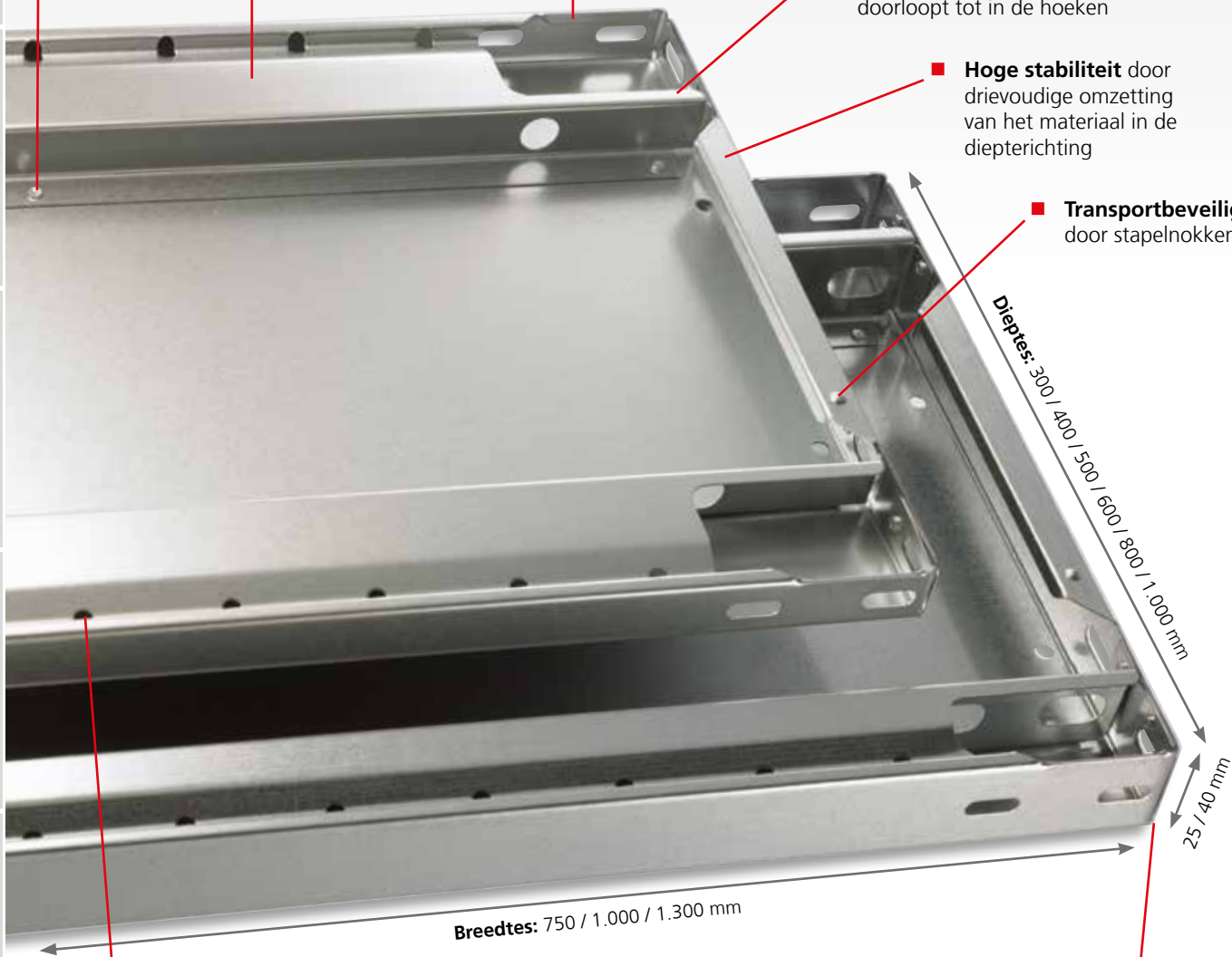

■ **Systeemperforatie** voor het eenvoudig monteren van toebehoren, zoals bijvoorbeeld inhaakverdeelschotten of -draadroosters.  
Afstand van de systeemperforatie: 50 mm

**Randhoogtes**

**MULTIplus85/MULTIplus150**  
randhoogte 25 mm

**MULTIplus250 / MULTIplus330**  
40 mm randhoogte

Legbordstellingen Inhaaksysteem  
Legbordstellingen Schroefstelsysteem  
Legbordstellingen Kantoor  
Breedvlakstellingen  
Palletstellingen  
Draagarmstellingen  
Stellingsystemen en platformen

# Legbordstellingen inhaaksysteem

Legborden

Toebehoren

## MULTIplus150

legborden worden altijd zonder legborddragers geleverd, a.u.b. afzonderlijk bestellen (zie pagina 85)

### randhoogte 25 mm · legbordbelasting 150 kg

	Diepte mm	Vakbreedte mm					
		750 mm		1.000 mm		1.300 mm	
verzinkt	300	17203 ■	12,44 €	17230 ■	14,22 €	17530 ■	21,89 €
	400	17204 ■	13,94 €	17240 ■	16,98 €	17540 ■	24,88 €
	500	17205 ■	15,43 €	17250 ■	19,45 €	17550 ■	27,83 €
	600	17206 ■	16,90 €	17260 ■	22,06 €	17560 ■	30,78 €
	800	17208 ■	23,71 €	17280 ■	27,38 €	17580 ■	45,74 €
RAL 7035 lichtgrijs	300	37203 ■	14,08 €	37230 ■	15,05 €	37530 ■	24,71 €
	400	37204 ■	15,52 €	37240 ■	18,12 €	37540 ■	27,48 €
	500	37205 ■	18,25 €	37250 ■	22,06 €	37550 ■	33,54 €
	600	37206 ■	19,69 €	37260 ■	25,02 €	37560 ■	36,33 €
	800	37208 ■	26,52 €	37280 ■	30,50 €	37580 ■	56,93 €

## MULTIplus250

legborden worden altijd zonder legborddragers geleverd, a.u.b. afzonderlijk bestellen (zie pagina 85)

### randhoogte 40 mm · legbordbelasting 250 kg

	Diepte mm	Vakbreedte mm					
		750 mm		1.000 mm*		1.300 mm	
verzinkt	300	17303 ■	14,06 €	17330 ■	17,24 €	17630 ■	24,03 €
	400	17304 ■	16,15 €	17340 ■	20,42 €	17640 ■	27,86 €
	500	17305 ■	18,20 €	17350 ■	24,44 €	17650 ■	31,65 €
	600	17306 ■	20,25 €	17360 ■	27,50 €	17660 ■	35,47 €
	800	17308 ■	27,45 €	17380 ■	33,40 €	17680 ■	50,14 €
	1.000			17395 ■*	55,49 €		
RAL 7035 lichtgrijs	300	37303 ■	15,77 €	37330 ■	19,58 €	37630 ■	28,21 €
	400	37304 ■	17,94 €	37340 ■	21,71 €	37640 ■	32,22 €
	500	37305 ■	20,20 €	37350 ■	26,48 €	37650 ■	38,86 €
	600	37306 ■	22,48 €	37360 ■	30,58 €	37660 ■	42,84 €
	800	37308 ■	30,45 €	37380 ■	34,85 €	37680 ■	60,81 €
	1.000*			37395 ■*	63,18 €		

\* Legborden 1.000 x 1.000 mm worden geleverd met 2 verstevingen!

## MULTIplus330

Legborden worden altijd zonder legborddragers geleverd, a.u.b. afzonderlijk bestellen (zie pagina 85)

### randhoogte 40 mm · legbordbelasting 330 kg

	Diepte mm	Vakbreedte 1.000 mm	
verzinkt	300	17430 ■	19,45 €
	400	17440 ■	25,53 €
	500	17450 ■	26,84 €
	600	17460 ■	31,16 €
	800	17480 ■	40,20 €
RAL 7035 lichtgrijs	300	37430 ■	23,22 €
	400	37440 ■	27,79 €
	500	37450 ■	32,85 €
	600	37460 ■	37,21 €
	800	37480 ■	41,06 €

## MULTIplus85

Legborden worden altijd zonder legborddragers geleverd, a.u.b. afzonderlijk bestellen (zie pagina 85)

### randhoogte 25 mm · legbordbelasting 85 kg

	Diepte mm	Vakbreedte mm					
		750 mm		1.000 mm		1.300 mm	
verzinkt	300	11023 ■	11,16 €	11333 ■	13,10 €	11053 ■	17,73 €
	350	11028 ■	12,07 €	11332 ■	14,20 €		
	400			11344 ■	15,26 €		
	500			11355 ■	17,41 €		
	600			11366 ■	19,62 €		
RAL 7035 lichtgrijs	300	30023 ■	12,82 €	31330 ■	14,66 €	30053 ■	20,24 €
	350	30028 ■	13,72 €	31331 ■	15,59 €		
	400			31340 ■	16,71 €		
	500			31350 ■	20,07 €		
	600			31360 ■	22,10 €		

## Verstevingingen

voor het verhogen van legbordbelastingen



### voor MULTIplus150-legborden · randhoogte 25 mm

	Breedtes mm		
	750	1.000	1.300
verzinkt	12590-25 ■	6,21 €	
	12591-25 ■	7,24 €	
	12592-25 ■	9,66 €	

### voor MULTIplus250/330-legborden · randhoogte 40 mm

	Breedtes mm		
	750	1.000	1.300
verzinkt	12590-40 ■	6,21 €	
	12591-40 ■	7,24 €	
	12592-40 ■	10,18 €	

MULTIplus150-legbordbelastingverhoging tot 220 kg				MULTIplus250-legbordbelastingverhoging tot 330 kg			MULTIplus330-legbordbelastingverhoging tot 410 kg		
Diepte mm	zonder versteving	1 versteving	2 verstevingen	zonder versteving	1 versteving	2 verstevingen	zonder versteving	1 versteving	2 verstevingen
300	150 kg	---	---	250 kg	---	---	330 kg	---	---
400	150 kg	+ 35 kg	+ 70 kg	250 kg	+ 50 kg	+ 80 kg	330 kg	+ 50 kg	+ 80 kg
500	150 kg	+ 35 kg	+ 70 kg	250 kg	+ 50 kg	+ 80 kg	330 kg	+ 50 kg	+ 80 kg
600	150 kg	+ 35 kg	+ 70 kg	250 kg	+ 50 kg	+ 80 kg	330 kg	+ 50 kg	+ 80 kg
800	150 kg	geen belastingverhoging slechts geringere doorbuiging		250 kg	---	+ 50 kg	330 kg	---	+ 50 kg
1.000	150 kg			250 kg	---	+ 25 kg	330 kg	---	---

Alle prijzen zonder vulling. In de tabellen zijn bestelvoorbeelden weergegeven. Afwijkende afmetingen en uitvoeringen op aanvraag. ■ 5 dagen, af magazijn · ■ binnen 2 weken gereed voor verzending

Legbordstellingen Inhaaksysteem

Legbordstellingen Schroefstelsysteem

Legbordstellingen Kantoor

Breedvlakstellingen

Paletstellingen

Draagarmstellingen

Stellingssystemen en platformen

## » **MULTIplus** T-profielen

hoge kwaliteit en precisie



### Perforatie en randhoogte 25 mm

Optimale combinatie van de 25mm-rasterperforatie van de **MULTIplus** T-profielen en de randhoogte van 25 mm van de **MULTIplus85**- en **MULTIplus150**-legborden.



■ **Systeemperforatie**  
met hoogtemarkeringen vereenvoudigen de montage van de systeemcomponenten

■ **Twee materiaaldiktes**  
voor maximale stabiliteit bij alle stellinghoogtes

■ **Dubbele sleutelgatperforatie**  
voor het bevestigen van het stabiliseringsprofiel

■ **Optimale ruimtebenutting**  
door rasterperforatie en randhoogte van de legborden van 25 mm

■ **Maximale stabiliteit**  
door omgefelste verstijvingsrib en extra kraalrand

■ **Hoge draagvermogens**  
door geoptimaliseerd kokerprofiel met kleine afrondingsstralen

■ **Standaard in 5 kleuren**  
leverbaar

■ **Voldoet aan de hoogste eisen**  
voor fabricagetoleranties, met name de evenwijdigheid, welving en tordering

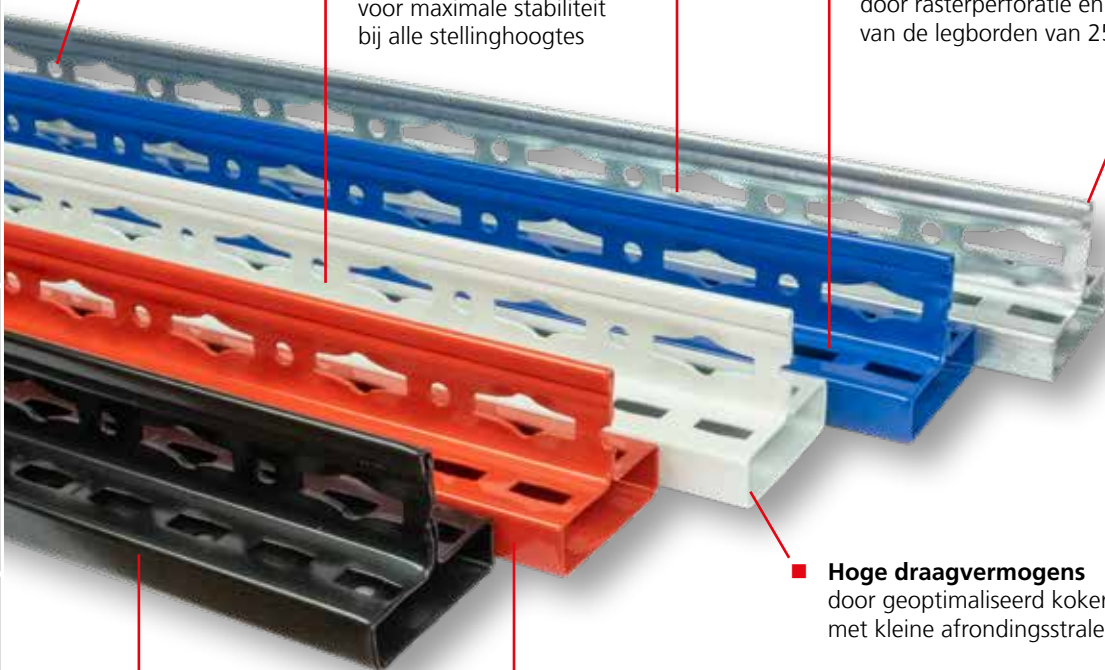

## MULTIplus T-profiel inhaakbaar

- voor het monteren van **MULTIplus** T-profiel-frames
- vanaf een hoogte van 3.000 mm geschikt voor achteraf monteren van etage
- verzinkt, RAL 7035 lichtgrijs, RAL 5010 gentiaanblauw, RAL 3000 vuurrood, zwart



Hoogte mm	1.000	1.500	1.800	2.000	2.300	2.500	2.750	3.000	3.500	4.000	4.500	5.000	5.500	6.000	6.500	7.000	7.500
<b>verzinkt</b>	15210 ■ 9,14 €	15215 ■ 13,65 €	15218 ■ 15,39 €	15220 ■ 16,55 €	15223 ■ 19,23 €	15225 ■ 20,89 €	15228 ■ 24,27 €	15230 ■ 27,08 €	15235 ■ 31,89 €	15240 ■ 36,42 €	15245 ■ 41,20 €	15250 ■ 45,80 €	15251 ■ 50,85 €	15252 ■ 55,43 €	15253 ■ 60,07 €	15254 ■ 64,74 €	15255 ■ 69,31 €
<b>RAL 7035 lichtgrijs</b>	35210 ■ 11,04 €	35215 ■ 16,47 €	35218 ■ 18,56 €	35220 ■ 20,61 €	35223 ■ 23,92 €	35225 ■ 26,04 €	35228 ■ 28,90 €	35230 ■ 33,03 €	35235 ■ 38,10 €	35240 ■ 44,37 €	35245 ■ 49,66 €	35250 ■ 55,70 €	35251 ■ 64,78 €	35252 ■ 70,65 €	35253 ■ 76,56 €	35254 ■ 82,49 €	35255 ■ 88,31 €
<b>RAL 5010 gentiaanblauw</b>			35218-B ■ 18,56 €	35220-B ■ 20,61 €	35223-B ■ 23,92 €	35225-B ■ 26,04 €	35228-B ■ 28,90 €	35230-B ■ 33,03 €	35235-B ■ 38,10 €	35240-B ■ 44,37 €	35245-B ■ 49,66 €	35250-B ■ 55,70 €	35251-B ■ 64,78 €	35252-B ■ 70,65 €	35253-B ■ 76,56 €	35254-B ■ 82,49 €	35255-B ■ 88,31 €
<b>RAL 3000 Vuurrood</b>				35220-R ■ 20,61 €	35223-R ■ 23,92 €	35225-R ■ 26,04 €		35230-R ■ 33,03 €									
<b>zwart</b>			35218-S ■ 18,56 €	35220-S ■ 20,61 €	35223-S ■ 23,92 €												
<b>Enkele klemvoet</b>	15280 ■	0,49 €															
<b>Dubbele klemvoet</b>	15281 ■	0,96 €															
<b>Afdekkap</b>	15282 ■	0,39 €															

## MULTIplus-stabiliseringsprofiel inhaakbaar

- voor het monteren van **MULTIplus** T-profiel-frames
- eenvoudig in te haken in de T-profielen
- gegalvaniseerd, RAL 7035 lichtgrijs, RAL 5010 gentiaanblauw, RAL 3000 vuurrood, zwart



Diepte mm	300	350	400	500	600	800	1.000
<b>verzinkt</b>	15263 ■ 4,13 €	15261 ■ 4,50 €	15264 ■ 4,80 €	15265 ■ 5,42 €	15266 ■ 6,04 €	15268 ■ 7,59 €	15270 ■ 9,90 €
<b>RAL 7035 lichtgrijs</b>	35263 ■ 5,77 €	35261 ■ 6,04 €	35264 ■ 6,21 €	35265 ■ 7,00 €	35266 ■ 7,66 €	35268 ■ 9,20 €	35270 ■ 10,71 €
<b>RAL 5010 gentiaanblauw</b>	35263-B ■ 5,77 €	35261-B ■ 6,04 €	35264-B ■ 6,21 €	35265-B ■ 7,00 €	35266-B ■ 7,66 €	35268-B ■ 9,20 €	35270-B ■ 10,71 €
<b>RAL 3000 Vuurrood</b>	35263-R ■ 5,77 €	35261-R ■ 6,04 €	35264-R ■ 6,21 €	35265-R ■ 7,00 €	35266-R ■ 7,66 €	35268-R ■ 9,20 €	35270-R ■ 10,71 €
<b>zwart</b>	35263-S ■ 5,77 €	35261-S ■ 6,04 €	35264-S ■ 6,21 €	35265-S ■ 7,00 €	35266-S ■ 7,66 €	35268-S ■ 9,20 €	35270-S ■ 10,71 €

■ 5 dagen, af magazijn · ■ binnen 2 weken gereed voor verzending · ■ binnen 4 weken gereed voor verzending

Legbordstellingen  
Inhaakstelsysteem

Legbordstellingen  
Schroefstelsysteem

Legbordstellingen  
Kantoor

Breedvlakstellingen

Palletstellingen

Draagarmstellingen

Stellingsystemen en  
platformen

# Legbordstellingen inhaaksysteem

Toebehoren

Dichte T-profiel-frames

T-profiel-frame

Legbordstellingen  
Inhaaksysteem

Legbordstellingen  
Schroefstelsysteem

Legbordstellingen  
Kantoor

Breedvlakstellingen

Palletstellingen

Draagarmstellingen

Stellingsystemen en  
platformen



## MULTIplus T-profiel-frames, voorgemonteerd inhaakbaar, zonder voeten

- inhaaksysteemframe voor gebruik in combinatie met **MULTIplus 85/150/250**-legborden en toebehoren
- bestaand uit T-profielen, stabiliseringsprofielen (geklonken) en afdekkappen
- verzinkt, RAL 7035 lichtgrijs en RAL 5010 gentiaanblauw

### Gemonteerde frames

	Hoogte mm	Stabiliseringsprofielen	Diepte mm							
			300		400		500		600	
verzinkt	1.800	2	12920-M	49,28 €	12921-M	50,61 €	12922-M	51,85 €	12923-M	53,09 €
	2.000	2	12870-M	51,60 €	12871-M	52,92 €	12872-M	54,16 €	12873-M	55,40 €
	2.300	2	12890-M	58,65 €	12891-M	59,97 €	12892-M	61,22 €	12893-M	62,46 €
	2.500	3	12874-M	69,14 €	12875-M	71,13 €	12876-M	72,99 €	12877-M	74,86 €
RAL 7035 lichtgrijs	1.800	2	32920-M	58,90 €	32921-M	59,78 €	32922-M	61,36 €	32923-M	62,68 €
	2.000	2	32770-M	62,99 €	32771-M	63,87 €	32772-M	65,45 €	32773-M	66,77 €
	2.300	2	32930-M	71,31 €	32931-M	72,19 €	32932-M	73,77 €	32933-M	75,10 €
	2.500	3	32774-M	84,35 €	32775-M	85,66 €	32776-M	88,03 €	32777-M	90,02 €
RAL 5010 gentiaanblauw	1.800	2	32920-B-M	58,90 €	32921-B-M	59,78 €	32922-B-M	61,36 €	32923-B-M	62,68 €
	2.000	2	32770-B-M	62,99 €	32771-B-M	63,87 €	32772-B-M	65,45 €	32773-B-M	66,77 €
	2.300	2	32930-B-M	71,31 €	32931-B-M	72,19 €	32932-B-M	73,77 €	32933-B-M	75,10 €
	2.500	3	32774-B-M	84,35 €	32775-B-M	85,66 €	32776-B-M	88,03 €	32777-B-M	90,02 €
Enkele klemvoet		15280	0,49 €	Dubbele klemvoet		15281	0,96 €			

Bestel voor het toepassen van 330 kg-legborden speciale T-profiel-frames met gewijzigd aantal stabiliseringsprofielen.



## MULTIplus dichte T-profiel-frames, voorgemonteerd inhaakbaar, zonder voeten

- volledig gemonteerd dicht inhaaksysteemframe voor gebruik in combinatie met **MULTIplus**-legborden
- dichte frames zijn bijzonder geschikt als eindframe
- bestaand uit T-profielen, dichte zijwanden en afdekkappen
- verzinkt, RAL 7035 lichtgrijs en RAL 5010 gentiaanblauw

### Gemonteerde dichte frames

	Hoogte mm	Diepte mm								
		300		400		500		600		
verzinkt	1.800	10251	65,48 €	10252	71,77 €	10253	79,10 €	10254	84,60 €	
	2.000	10256	67,99 €	10257	74,28 €	10258	81,61 €	10259	87,11 €	
	2.300	10261	78,96 €	10262	86,13 €	10263	94,57 €	10264	101,01 €	
	2.500	10266	88,85 €	10267	96,89 €	10268	106,45 €	10269	113,81 €	
RAL 7035 lichtgrijs	1.800	30251	76,62 €	30252	82,71 €	30253	89,99 €	30254	95,58 €	
	2.000	30256	80,91 €	30257	87,00 €	30258	94,28 €	30259	99,86 €	
	2.300	30261	93,84 €	30262	100,91 €	30263	109,23 €	30264	115,66 €	
	2.500	30266	105,32 €	30267	113,36 €	30268	122,73 €	30269	130,01 €	
RAL 5010 gentiaanblauw	1.800	30251-B	76,62 €	30252-B	82,71 €	30253-B	89,99 €	30254-B	95,58 €	
	2.000	30256-B	80,91 €	30257-B	87,00 €	30258-B	94,28 €	30259-B	99,86 €	
	2.300	30261-B	93,84 €	30262-B	100,91 €	30263-B	109,23 €	30264-B	115,66 €	
	2.500	30266-B	105,32 €	30267-B	113,36 €	30268-B	122,73 €	30269-B	130,01 €	
Enkele klemvoet		15280	0,49 €	Dubbele klemvoet		15281	0,96 €			

Alle prijzen zonder vulling. In de tabellen zijn bestelvoorbeelden weergegeven. Afwijkende afmetingen en uitvoeringen op aanvraag.

■ 5 dagen, af magazijn · ■ binnen 2 weken gereed voor verzending

## MULTIplus T-profiel-frames, ongemonteerd inhaakbaar, zonder voeten

- inhaakstelsysteemframe voor gebruik in combinatie met MULTIplus 85/150/250-legborden en toebehoren
- Vanaf een hoogte van 3.000 mm geschikt voor achteraf monteren van etage
- bestaand uit T-profielen, stabiliseringsprofielen en afdekkappen
- verzinkt, RAL 7035 lichtgrijs en RAL 5010 gentiaanblauw

### Ongemonteerd frame

	Hoogte mm	Stabiliseringsprofielen	Diepte mm											
			300		400		500		600		800		1.000	
verzinkt	1.800	2	12920 ■	39,83 €	12921 ■	41,16 €	12922 ■	42,40 €	12923 ■	43,64 €	12924 ■	46,74 €	12925 ■	51,37 €
	2.000	2	12870 ■	42,15 €	12871 ■	43,47 €	12872 ■	44,71 €	12873 ■	45,95 €	12882-A ■	49,06 €	12883-A ■	53,68 €
	2.300	2	12890 ■	47,51 €	12891 ■	48,83 €	12892 ■	50,07 €	12893 ■	51,31 €	12898 ■	54,42 €	12899 ■	59,04 €
	2.500	3	12874 ■	54,97 €	12875 ■	56,96 €	12876 ■	58,82 €	12877 ■	60,68 €	12884-A ■	65,33 €	12885-A ■	72,27 €
	3.000	3	12878 ■	67,35 €	12879 ■	69,34 €	12880 ■	71,20 €	12881 ■	73,06 €	12886-A ■	77,72 €	12887-A ■	84,66 €
RAL 7035 lichtgrijs	1.800	2	32920 ■	49,45 €	32921 ■	50,33 €	32922 ■	51,91 €	32923 ■	53,23 €	32924 ■	56,31 €	32929 ■	59,33 €
	2.000	2	32770 ■	53,54 €	32771 ■	54,42 €	32772 ■	56,00 €	32773 ■	57,32 €	32782-A ■	60,40 €	32783-A ■	63,42 €
	2.300	2	32930 ■	60,17 €	32931 ■	61,05 €	32932 ■	62,63 €	32933 ■	63,95 €	32934 ■	67,03 €	32935 ■	70,05 €
	2.500	3	32774 ■	70,17 €	32775 ■	71,48 €	32776 ■	73,85 €	32777 ■	75,84 €	32784-A ■	80,45 €	32785-A ■	84,98 €
	3.000	3	32778 ■	84,16 €	32779 ■	85,48 €	32780 ■	87,85 €	32781 ■	89,83 €	32786-A ■	94,45 €	32787-A ■	98,97 €
RAL 5010 gentiaanblauw	1.800	2	32920-B ■	49,45 €	32921-B ■	50,33 €	32922-B ■	51,91 €	32923-B ■	53,23 €	32924-B ■	56,31 €	32929-B ■	59,33 €
	2.000	2	32770-B ■	53,54 €	32771-B ■	54,42 €	32772-B ■	56,00 €	32773-B ■	57,32 €	32782-A-B ■	60,40 €	32783-A-B ■	63,42 €
	2.300	2	32930-B ■	60,17 €	32931-B ■	61,05 €	32932-B ■	62,63 €	32933-B ■	63,95 €	32934-B ■	67,03 €	32935-B ■	70,05 €
	2.500	3	32774-B ■	70,17 €	32775-B ■	71,48 €	32776-B ■	73,85 €	32777-B ■	75,84 €	32784-A-B ■	80,45 €	32785-A-B ■	84,98 €
	3.000	3	32778-B ■	84,16 €	32779-B ■	85,48 €	32780-B ■	87,85 €	32781-B ■	89,83 €	32786-A-B ■	94,45 €	32787-A-B ■	98,97 €
Enkele klemvoet			15280 ■	0,49 €	Dubbele klemvoet			15281 ■	0,96 €					



Bestel voor het toepassen van 330 kg-legborden speciale T-profiel-frames met gewijzigd aantal stabiliseringsprofielen.



## Complete stellingen met voorgemonteerde T-profielframes



Bij de complete stellingen worden de T-profielen en stabiliseringsprofielen standaard gdemonteerd geleverd.

Wanneer u de frames voorgemonteerd wilt ontvangen, worden deze tegen een meerprijs in de fabriek geklonken. Om transporttechnische redenen worden uitsluitend frames tot een hoogte van 2.500 mm en diepte tot 600 mm geklonken. Voeg aan het artikelnummer de aanvulling '-M'-toe (bijvoorbeeld 12750-M).

Stellinghoogte:	Meerprijs Basisstelling:	Meerprijs Aanbouwstelling:
2.000 mm	17,40 €	8,70 €
2.300 mm	20,60 €	10,30 €
2.500 mm	26,30 €	13,15 €

Prijzen uitsluitend geldig voor T-profiel-frames en legorden tot 250 kg.

## Toebehoren

# Inhaaksysteem in een oogopslag

## Componenten en onderdelen

Legbordstellingen  
Inhaaksysteem

Legbordstellingen  
Schroefstelsysteem

Legbordstellingen  
Kantoor

Breedvlakstellingen

Palletstellingen

Draagarmstellingen

Stellingsystemen en  
plattorren

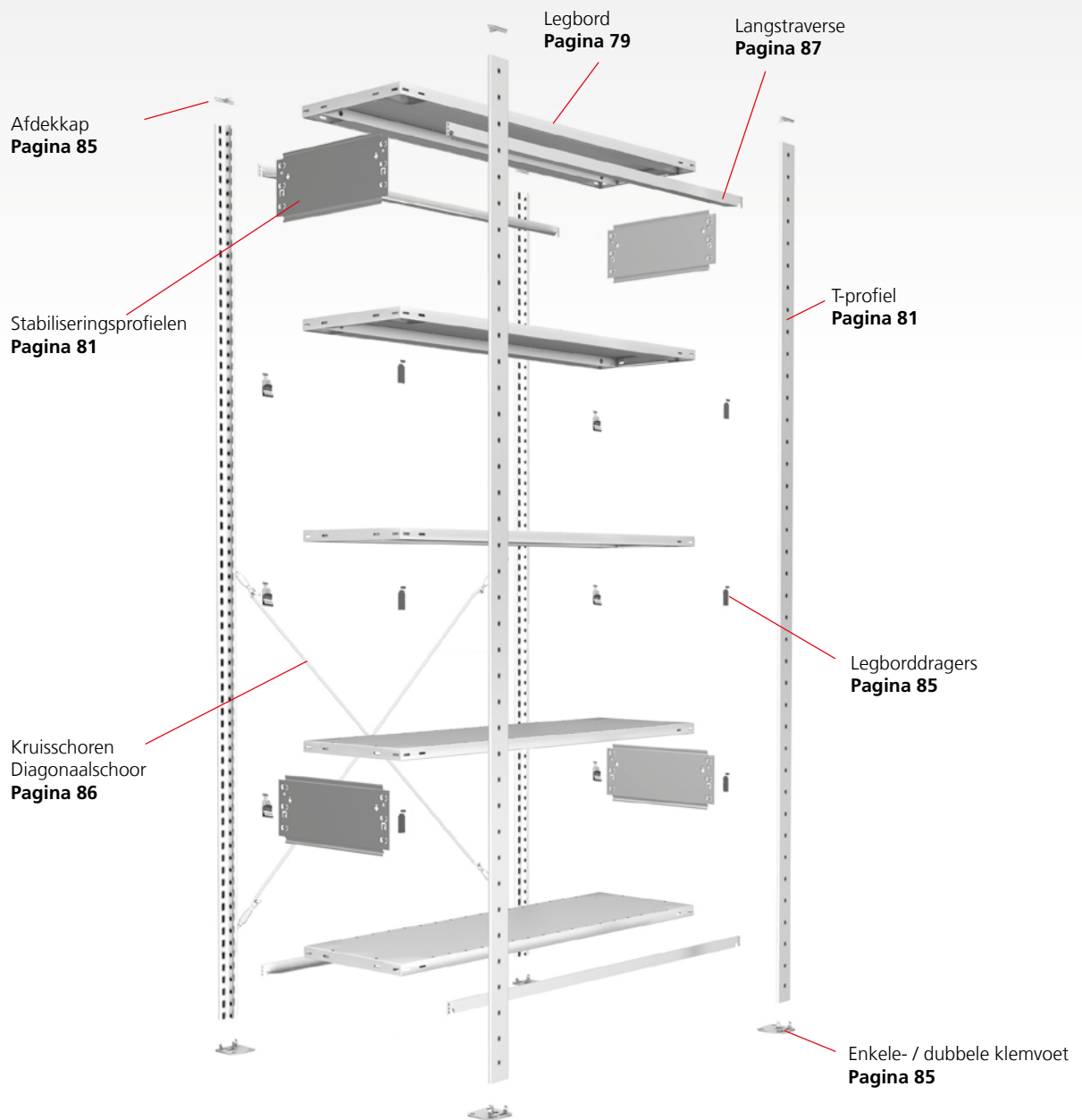



# Legbordstellingen inhaakstelsysteem

Onderdelen

Componenten

Toebehoren



## Legborddragers voor MULTIplus-legborden

- voor het inhangen van de legborden in T-profiel-frames
- per legbord 4 stuks nodig
- verzinkt

voor MULTIplus85 MULTIplus150	29150 ■	0,25 €
voor MULTIplus250 MULTIplus330	39250 ■	0,48 €

## Universele dragers

### Onder andere voor houten legborden en roosterlegborden

- voor het monteren van onder andere houten legborden in T-profiel-frames
- per legbord 4 stuks nodig
- Tot 200 kg draagvermogen per vlak
- verzinkt

voor houten legborden, roosterlegborden	10337 ■	2,76 €
--	---------	--------



Legbordstellingen  
Inhaakstelsysteem

Legbordstellingen  
Schroefstelsysteem



## Enkele klemvoet voor MULTIplus T-profielen

- voor het stabiel opstellen van inhaakstellingen
- verzinkt

Klemvoet	15280 ■	0,49 €
Folie	12693-TF ■	2,37 €

Bij magnesiethoudende legborden moet onder de klemvoeten een folie worden aangebracht.

## Dubbele klemvoet

### voor MULTIplus T-profielen

- voor het veilig opstellen van de middelste T-profielen bij dubbele stellingen
- verzinkt

Klemvoet	15281 ■	0,96 €
Folie	12692-TF ■	3,94 €

Bij magnesiethoudende legborden moet onder de klemvoeten een folie worden aangebracht.



Legbordstellingen  
Kantoor

Breedvlakstellingen



## Onderlegplaat voor enkele- en dubbele klemvoet

- 2 mm dik, voor het uitvullen van oneffenheden in de vloer
- verzinkt

Onderlegplaat Enkele klemvoet	12694 ■	0,49 €
Onderlegplaat dubbele klemvoet	12695 ■	0,96 €

## Afdekkap

### voor MULTIplus T-profielen

- optisch einde
- van kunststof
- RAL 7035 lichtgrijs

RAL 7035 lichtgrijs	15282 ■	0,39 €
zwart	35282-S ■	0,39 €



Palletstellingen



## Zelftappende schroef 4,8 x 13 mm (per stuk)

Bout	12710 ■	0,35 €
------	---------	--------

## Bevestigingsset

### 1 x schroefanker 8 x 75 mm 2 x zelftappende schroef

- voor het bevestigen van stellingen op de vloer
- passend voor inhaakstelsysteem-klemvoeten
- voor het bevestigen van voetplaten bij MULTIplus T-profielen

Bevestigingsset	12709 ■	2,64 €
-----------------	---------	--------

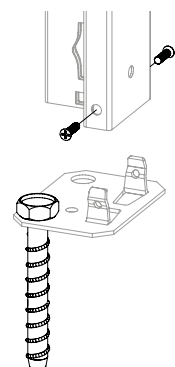

Draagarmstellingen



## Schroefanker 8 x 75 mm (per stuk)

Schroefanker	19956 ■	1,93 €
--------------	---------	--------

Stellingsystemen en  
platformen

# Legbordstellingen inhaaksysteem

Legbordstellingen  
Inhaaksysteem

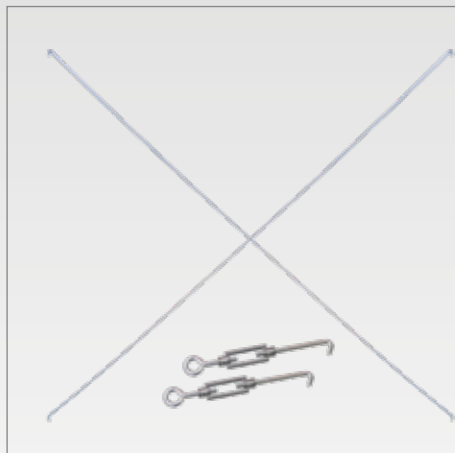

## Kruisschorenset

### voor basisstellingen met inhaaksysteem

- bestaand uit: 2 diagonaalschoren, 2 spanners
- voor het stabiliseren van enkelzijdig te gebruiken basisstellingen met inhaaksysteem
- toepasbaar vanaf stellinghoogte 1.200 mm
- van rondstaal
- verzinkt

Stellingbreedte mm	Kruisschorenset		Diagonaalschoor los		Spanner	
750/1.000	12690	9,59 €	13591	3,34 €	13590	1,45 €
1.300	12690-L	12,47 €	13591-X	4,78 €	13590	1,45 €

Legbordstellingen  
Schroefstelsysteem

Legbordstellingen  
Kantoor



## Diagonaalschorenset

### voor uitbreidingsstellingen met inhaaksysteem

- bestaand uit: 1 diagonaalschoor, 1 spanner
- voor het stabiliseren van enkelzijdig te gebruiken uitbreidingsstellingen met inhaaksysteem
- toepasbaar vanaf stellinghoogte 1.200 mm
- van rondstaal
- verzinkt

Stellingbreedte mm	Diagonaalschorenset		Diagonaalschoor los		Spanner	
750/1.000	12691	4,80 €	13591	3,34 €	13590	1,45 €
1.300	12691-L	6,23 €	13591-X	4,78 €	13590	1,45 €

Breedvlakstellingen

Palletstellingen

Draagarmstellingen

Stellingsystemen en  
platformen

## Stellingen snel monteren in slechts enkele stappen



### Stabilisering met kruisschoren



Elke tweede stelling moet worden gestabiliseerd met kruisschoren. Gebruik het voorgeschreven minimale aantal kruisschoren:

- tot 2.500 mm stellinghoogte = 1 kruisschoor
- tot 3.000 mm stellinghoogte = 2 kruisschoren
- tot 4.500 mm stellinghoogte = 3 kruisschoren

### Stabilisering met langstraversen

Gebruik bij het opbouwen van legbordstellingen met langstraversen het voorgeschreven minimale aantal stabiliseringsvlakken:

- tot 2.000 mm stellinghoogte = 2 paar
- tot 3.500 mm stellinghoogte = 3 paar
- vanaf 3.500 mm stellinghoogte = op aanvraag

Bij gebruik van 330 kg-legborden is het minimale aantal kruisschoren, respectievelijk langstraversen afwijkend!

Alle prijzen zonder vulling. In de tabellen zijn bestelvoorbeelden weergegeven. Afwijkende afmetingen en uitvoeringen op aanvraag.

■ 5 dagen, af magazijn

## Langstraverse voor legbordstellingen

voor het stabiliseren van dubbelzijdig te gebruiken stellingen

- incl. 2 borgstiften om te voorkomen dat de langstraverse onbedoeld loskomt
- verzinkt of RAL 7035 lichtgrijs

voor MULTIplus85/150-legborden · rand van 25 mm					
Lengte mm	750		1.000		1.300
verzinkt	13448	6,05 €	13449	7,00 €	13450 9,11 €
RAL 7035 lichtgrijs	33448	6,98 €	33449	8,15 €	33450 9,53 €

voor MULTIplus250/330-legborden · rand van 40 mm					
Lengte mm	750		1.000		1.300
verzinkt	13417	6,05 €	13418	7,00 €	13418-L 9,11 €
RAL 7035 lichtgrijs	33415	6,98 €	33416	8,15 €	33416-L 9,53 €

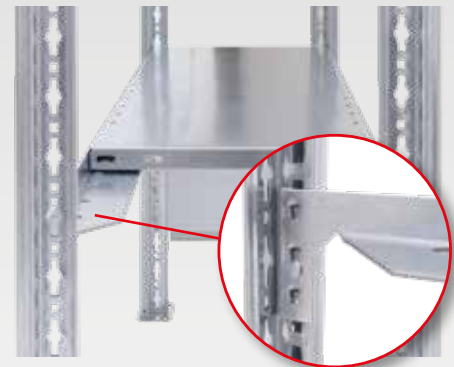

Borgstift los 13920-S 0,21 €

## Langstraverse voor stellingen met schuine legborden

voor het stabiliseren van dubbelzijdig te gebruiken stellingen

- eenvoudige montage van de schuine legborden zonder legborddragers
- verhoogde langstraverse voor met randhoogte 40 mm
- speciale langstraverse achter met schuine afkanting voor legborden met hellingshoek 14°
- incl. 2 borgstiften om te voorkomen dat de langstraverse onbedoeld loskomt
- max. 150 kg draagvermogen per vlak
- RAL 7035 lichtgrijs

Langstraverse voor schuine legborden · rand van 25 mm					
	Lengte mm	verhoogde langstraverse 40 mm voor		speciale langstraverse achter	
RAL 7035 lichtgrijs	750	33415	6,98 €	33415-25-S14	6,54 €
	1.000	33416	8,15 €	33416-25-S14	8,15 €
	1.300	33416-L	9,53 €	33420-25-S14	9,53 €

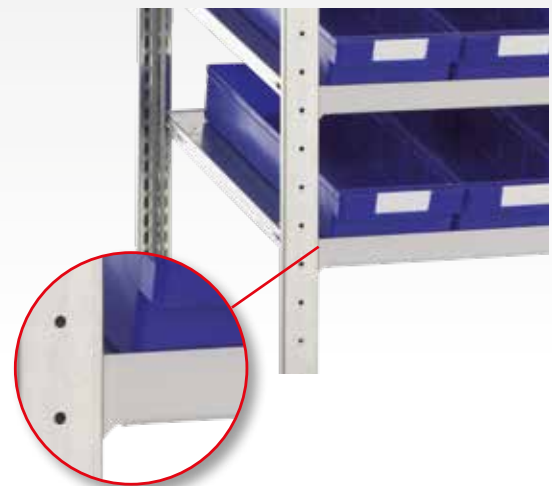

Borgstift los 13920-S 0,21 €

## Langstraverse voor stellingen met schuine legborden



Gebruik voor het monteren van stellingen met schuine legborden twee verschillende langstraversen. Om te voorkomen dat magazijnproducten aan de voorkant uit de stelling kunnen vallen, wordt aan de voorzijde een verhoogde langstraverse toegepast. Om het schuine legbord beter af te steunen wordt aan de achterzijde een speciale langstraverse met schuine afkanting toegepast.

## Bandentraversen, per stuk

voor het bandvriendelijk opslaan van wielen en banden

- incl. 2 borgstiften om te voorkomen dat de traverse onbedoeld loskomt
- verzinkt

	Lengte mm	Hoogte mm		
verzinkt	900	50	13993	7,60 €
	1.000		13921	8,14 €
	1.050		13988	8,51 €
	1.150		13929	9,15 €
	1.200		13989	9,42 €
	1.300		13922	9,97 €
	1.500		13923	11,58 €
Borgstift voor bandentraverse			13920-S	0,21 €



2 bandentraversen per vlak nodig.

# Legbordstellingen inhaaksysteem

Toebehoren

Componenten

Onderdelen

Legbordstellingen  
Inhaaksysteem

Legbordstellingen  
Schroefstelsysteem

Legbordstellingen  
Kantoor

Breedvlakstellingen

Palletstellingen

Draagarmstellingen

Stellingsystemen en  
plattorren

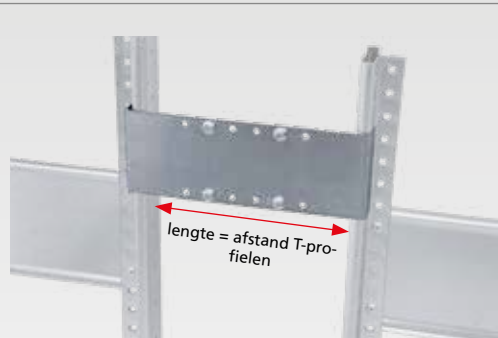

## Afstandhouder voor dubbelstellingen

- voor de benodigde afstand tussen 2 stellingen
- zowel in de diepte als in de hoogte in het 25mm-raster verstelbaar
- inhaakbaar in de T-profiel-frames
- incl. 4 vlakkopbouten M6 x 12
- verzinkt

Lengte	175 - 325 mm	265 - 465 mm
verzinkt	13920-F ■ 11,23 €	13921-F ■ 12,84 €



## Profielklem voor dubbelstellingen

- eenvoudige klemverbinding van T-profielen bij dubbelstellingen

Profielklem	12696 ■	1,61 €
-------------	---------	--------

## Montageplaat enkelzijdig voor dubbelstellingen

- voor het monteren van kruisschoren bij dubbelstellingen

Montageplaat	12697 ■	4,42 €
--------------	---------	--------

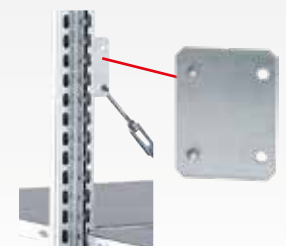

## Montageplaat dubbelzijdig voor dubbelstellingen

- voor speciale oplossingen bij dubbelstellingen

Montageplaat	12698 ■	5,12 €
--------------	---------	--------



## Dubbelstellingverbinder voor T-profielen bij dubbelstellingen

- voor een veilige en stabiele schroefverbinding van de T-profielen bij dubbelstellingen
- te gebruiken vanaf 3.000 mm hoogte
- incl. 2 zeskantbouten

Hoogte 40 mm		
verzinkt	10346 ■	3,78 €
RAL 7035 lichtgrijs	30348 ■	4,13 €
RAL 5010 gentiaanblauw	30348-B ■	4,13 €

## Opvulstuk voor dubbelstellingen

- overbruggt de spleet tussen de legborden bij dubbelstellingen
- Montage bij langstraverse-stabilisering mogelijk, niet bij kruisschoren

	Lengte mm	voor legborddragers		voor langstraversen	
verzinkt	750	12701-FB ■	5,20 €	12701-LR ■	4,01 €
	1.000	12702-FB ■	5,71 €	12702-LR ■	4,50 €
	1.300	12703-FB ■	6,30 €	12703-LR ■	5,12 €
RAL 7035 lichtgrijs	750	32704-FB ■	5,95 €	32704-LR ■	4,70 €
	1.000	32705-FB ■	6,46 €	32705-LR ■	5,32 €
	1.300	32706-FB ■	7,11 €	32706-LR ■	5,91 €



## Kunststof hamer voor het bevestigen van stellingonderdelen

- slagkop 40 mm
- met stabiele houten steel

Hamer	18540 ■	22,85 €
-------	---------	---------

## Ophangsteunen voor hoekstelling voor het inhangen in langstraversen

- per hoekvlak zijn 2 langstraversen en 2 ophangsteunen nodig
- draagvermogen van de ophangsteunen: 150 kg
- verzinkt

voor MULTIplus -legborden 25 mm rand	10353-25 ■	4,63 €
voor MULTIplus -legborden 40 mm rand	10353-40 ■	4,63 €



Alle prijzen zonder vulling. In de tabellen zijn bestelvoorbeelden weergegeven. Afwijkende afmetingen en uitvoeringen op aanvraag. ■ 5 dagen, af magazijn · ■ binnen 2 weken gereed voor verzending

# Legbordstellingen inhaaksysteem

Onderdelen

Componenten

Toebehoren

## Wandbevestiging

### voor vrijstaande stellingen

- voor het bevestigen van stellingen aan de wand en als kantelbeveiliging
- zowel in de diepte als in de hoogte in het 25mm-raster verstelbaar
- incl. 4 vlakkopbouten M6 x 12
- verzinkt

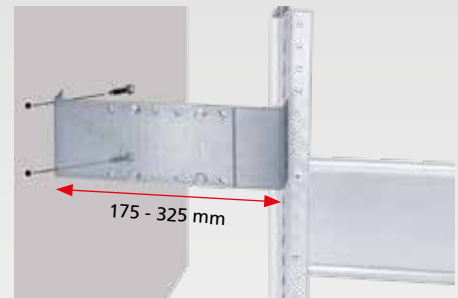

voor wandafstand	175 - 325 mm	
verzinkt	13920-E ■	15,37 €

Wordt geleverd zonder wandpluggen

Legbordstellingen  
Inhaaksysteem

Legbordstellingen  
Schroefstelsysteem

Legbordstellingen  
Kantoor

Breedvlakstellingen

Palletstellingen

Draagarmstellingen

Stellingsystemen en  
platformen

## Wandbevestiging

### verticale uitvoering

- te gebruiken als kantelbeveiliging van legbordstellingen bij een hoogte/diepte-verhouding groter of gelijk aan 5:1
- voor wandafstand tot 15 mm
- Wordt geleverd zonder schroeven en pluggen
- verzinkt



Bevestiging	10330 ■	4,29 €
-------------	---------	--------

## Wandbevestiging

### horizontale uitvoering

- te gebruiken als kantelbeveiliging van legbordstellingen bij een hoogte/diepte-verhouding groter of gelijk aan 5:1
- direct aanliggend tegen de wand
- Wordt geleverd zonder schroeven en pluggen
- verzinkt



Bevestiging	12699 ■	1,14 €
-------------	---------	--------

## Zeskantbouten

Maat	VE		
M6x12	50	10323 ■	12,17 €

## Enkele klemvoet

15280 ■	0,49 €
---------	--------

## Hoekprofielen

	Breedte mm	Diepte mm	Materiaaldikte mm	Lengte mm	
				1.500	2.000
verzinkt	40	40	2.0	11195 ■	11200 ■
				9,08 €	12,00 €

## Dwarsverbandset

### voor het monteren van dwarsverbanden

- 1 hoekprofiel 40 x 40 mm
- 2 enkele klemvoeten
- 2 zeskantbouten
- 4 zelftappende schroeven

Set 1: 1.500 mm	13305 ■	12,07 €
Set 2: 2.000 mm	13306 ■	14,99 €
Set 3: 2.500 mm	13307 ■	18,42 €
Set 4: 3.000 mm	13308 ■	23,13 €

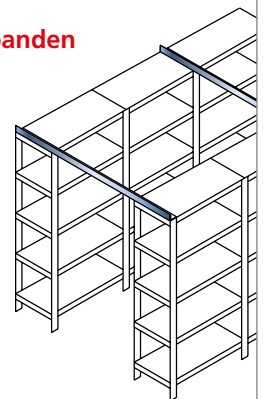

## Koppelstuk voor 2 T-profielen 1-delig

- voor het verhogen van stellingsystemen
- voor het aan elkaar schroeven van T-profielen
- incl. 4 zelftappende schroeven
- Te monteren op de perforatie aan de voorzijde van de T-profielen

Hoogte 200 mm	1-delig	
verzinkt	10350 ■	5,39 €
RAL 7035 lichtgrijs	30350 ■	5,80 €
RAL 5010 gentiaanblauw	30350-B ■	5,80 €

## Koppelstuk voor 4 T-profielen 2-delig

- voor het verhogen van dubbelstellingsystemen
- voor het aan elkaar schroeven van de middelste T-profielen
- incl. 8 zeskantbouten
- 2 verbinders omsluiten 4 tegen elkaar geplaatste T-profielen

Hoogte 200 mm	2-delig	
verzinkt	10347 ■	10,49 €
RAL 7035 lichtgrijs	30349 ■	11,17 €
RAL 5010 gentiaanblauw	30349-B ■	11,17 €



# Legbordstellingen inhaaksysteem

Toebehoren

Componenten

Onderdelen

Legbordstellingen  
Inhaaksysteem



## Vloerfrontplaat

voorkomt dat voorwerpen onder de stelling rollen

- incl. 2 kunststof borgpennen
- verzinkt en RAL 7035 lichtgrijs

	Breedte mm	Hoogte mm		
verzinkt	750	90	12564 ■	10,18 €
	1.000		12566 ■	11,72 €
	1.300		12567 ■	15,23 €
RAL 7035 lichtgrijs	750	90	32554 ■	10,55 €
	1.000		32556 ■	11,82 €
	1.300		32557 ■	15,35 €

Legbordstellingen  
Schroefstelsysteem

Legbordstellingen  
Kantoor

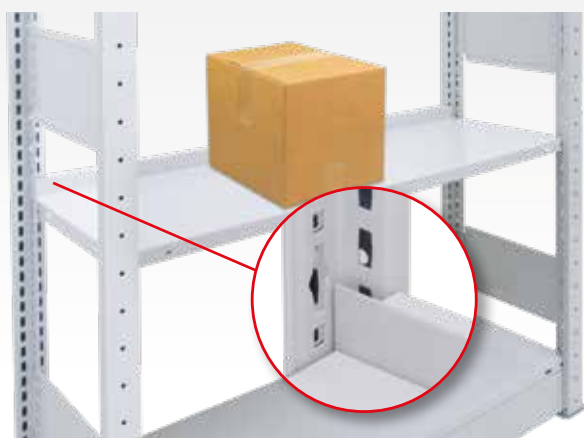

## Achteraanslag

voorkomt dat producten aan de achterzijde doorglijden

- in te haken in de legbodemplaat
- verzinkt en RAL 7035 lichtgrijs

	Breedte mm	Hoogte mm		
verzinkt	750	55	10491 ■	2,81 €
	1.000		10490 ■	3,57 €
	1.300		10497 ■	4,29 €
RAL 7035 lichtgrijs	750	55	30481 ■	5,30 €
	1.000		30480 ■	5,95 €
	1.300		30487 ■	6,78 €

Breedvlakstellingen

Palletstellingen

Draagarmstellingen

Stellingsystemen en  
plattorven

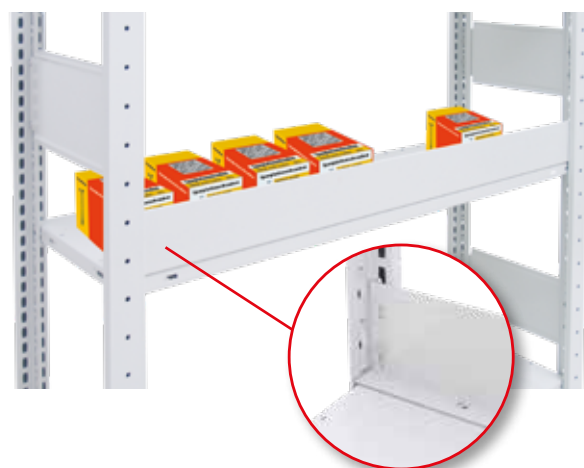

## Bulkproductranden

Voorkomt dat magazijnproducten uit de stelling vallen

- incl. 2 kunststof borgpennen
- verzinkt en RAL 7035 lichtgrijs

voor MULTIplus 85/150-legborden				
	Breedte mm	Hoogte mm		
verzinkt	750	88	12572-25 ■	10,18 €
	1.000		12573-25 ■	11,23 €
	1.300		12574-25 ■	14,67 €
RAL 7035 lichtgrijs	750	88	32570-25 ■	10,55 €
	1.000		32571-25 ■	11,82 €
	1.300		32575-25 ■	15,23 €

voor MULTIplus 250/330-legborden				
	Breedte mm	Hoogte mm		
verzinkt	750	95	12572-40 ■	10,18 €
	1.000		12573-40 ■	11,23 €
	1.300		12574-40 ■	14,67 €
RAL 7035 lichtgrijs	750	95	32570-40 ■	10,55 €
	1.000		32571-40 ■	11,82 €
	1.300		32575-40 ■	15,23 €

## Inhaakverdeelschotten voor MULTIplus-legborden

- om de legborden onder te verdelen voor het optimaal opslaan van kleine onderdelen
- eenvoudig in te haken in de MULTIplus-systeemperforatie
- verzinkt en RAL 7035 lichtgrijs

### Gefixeerd

voor MULTIplus 85/150-legborden · rand van 25 mm

		Diepte mm					
	Hoogte mm	Totale hoogte mm	300	400	500	600	800
verzinkt	190	200	12380-25 6,60 €	12384-25 7,26 €	12388-25 7,90 €	12392-25 8,60 €	12396-25 9,90 €
	290	300	12381-25 7,80 €	12385-25 8,82 €	12389-25 9,80 €	12393-25 10,80 €	12397-25 12,81 €
	390	400	12382-25 9,03 €	12386-25 10,38 €	12390-25 11,75 €	12394-25 13,13 €	12398-25 15,81 €
	490	500	12383-25 10,21 €	12387-25 11,93 €	12391-25 13,65 €	12395-25 15,36 €	12399-25 18,77 €
RAL 7035 lichtgrijs	190	200	32360-25 8,49 €	32364-25 9,11 €	32368-25 9,75 €	32372-25 10,42 €	32376-25 11,74 €
	290	300	32361-25 9,59 €	32365-25 10,64 €	32369-25 11,58 €	32373-25 12,64 €	32377-25 14,57 €
	390	400	32362-25 10,83 €	32366-25 12,20 €	32370-25 13,48 €	32374-25 14,85 €	32378-25 17,56 €
	490	500	32363-25 12,12 €	32367-25 13,78 €	32371-25 15,46 €	32375-25 17,04 €	32379-25 20,41 €

Productie op bestelling; producten worden niet teruggenomen

voor MULTIplus 250/330-legborden · rand van 40 mm

		Diepte mm					
	Hoogte mm	Totale hoogte mm	300	400	500	600	800
verzinkt	200	210	12380-40 6,84 €	12384-40 7,60 €	12388-40 8,32 €	12392-40 9,07 €	12396-40 10,55 €
	300	310	12381-40 8,08 €	12385-40 9,11 €	12389-40 10,21 €	12393-40 11,26 €	12397-40 13,46 €
	400	410	12382-40 9,28 €	12386-40 10,71 €	12390-40 12,17 €	12394-40 13,61 €	12398-40 16,47 €
	500	510	12383-40 10,51 €	12387-40 12,27 €	12391-40 14,03 €	12395-40 15,81 €	12399-40 19,41 €
RAL 7035 lichtgrijs	200	210	32360-40 8,49 €	32364-40 9,11 €	32368-40 9,75 €	32372-40 10,42 €	32376-40 11,74 €
	300	310	32361-40 9,65 €	32365-40 10,69 €	32369-40 11,64 €	32373-40 12,68 €	32377-40 14,63 €
	400	410	32362-40 10,83 €	32366-40 12,20 €	32370-40 13,48 €	32374-40 14,85 €	32378-40 17,56 €
	500	510	32363-40 12,16 €	32367-40 13,85 €	32371-40 15,52 €	32375-40 17,10 €	32379-40 20,45 €

Productie op bestelling; producten worden niet teruggenomen

### Vrijstaand

voor MULTIplus 85/150-legborden · rand van 25 mm

		Diepte mm				
	Hoogte mm	300	400	500	600	800
RAL 7035	140	32380-25 7,81 €	32381-25 8,32 €	32382-25 8,82 €	32383-25 9,24 €	32384-25 10,30 €

Productie op bestelling; producten worden niet teruggenomen

voor MULTIplus 250/330-legborden · rand van 40 mm

		Diepte mm				
	Hoogte mm	300	400	500	600	800
RAL 7035	140	32380-40 7,86 €	32381-40 8,36 €	32382-40 8,84 €	32383-40 9,28 €	32384-40 10,34 €

Productie op bestelling; producten worden niet teruggenomen



# Legbordstellingen inhaaksysteem

Toebehoren

Componenten

Onderdelen

Legbordstellingen  
Inhaaksysteem

Legbordstellingen  
Schroefstelsysteem

Legbordstellingen  
Kantoor

Breedvlakstellingen

Palletstellingen

Draagarmstellingen

Stellingsystemen en  
plattorven



uitsluitend toepasbaar in vlakken met legborddragers.

## Vakverdeler

### voor MULTIplus-legborden

- vrij beweegbaar op de planken
- vrijstaand
- traploos verstelbaar in de lengterichting
- RAL 7035 lichtgrijs

### voor MULTIplus 85/150-legborden · rand van 25 mm

RAL 7035 lichtgrijs	Diepte mm	Hoogte mm		
	300	200		
400	33436-25 ■		12,37 €	
500	33437-25 ■		13,34 €	
600	33438-25 ■		14,54 €	

Productie op bestelling; producten worden niet teruggenomen

### voor MULTIplus 250/330-legborden · rand van 40 mm

RAL 7035 lichtgrijs	Diepte mm	Hoogte mm		
	300	200		
400	33436-40 ■		12,37 €	
500	33437-40 ■		13,34 €	
600	33438-40 ■		14,54 €	

Productie op bestelling; producten worden niet teruggenomen



## Boekensteun

### voor MULTIplus-legborden

- vrij verschuifbaar
- vrijstaand, los
- Ook toepasbaar als zijdelingse begrenzing
- RAL 7035 lichtgrijs

RAL 7035 lichtgrijs	Voor stelling- diepte mm	Afmetingen			
		Diepte mm	Hoogte mm		
	300	280	200	32493 ■	7,29 €
	400	380		32494 ■	8,53 €
	500	480		32495 ■	9,87 €
	600	580		32496 ■	11,13 €

Alle prijzen zonder vulling. In de tabellen zijn bestelvoorbeelden weergegeven. Afwijkende afmetingen en uitvoeringen op aanvraag. ■ 5 dagen, af magazijn · ■ binnen 2 weken gereed voor verzending



## Inhaakdraadscheiding voor MULTIplus-legborden

- om de legborden onder te verdelen voor het optimaal opslaan van kleine onderdelen
- eenvoudig in te haken in de MULTIplus-systeemperforatie
- maaswijdte 45/50 x 50 mm
- kan worden gecombineerd met bulkproductdraadrand
- glansverzinkt



### voor MULTIplus 85/150-legborden · rand van 25 mm

	Diepte mm	Hoogte mm		
verzinkt	300	140	12425-25 ■	6,50 €
	400		12426-25 ■	6,90 €
	500		12427-25 ■	7,66 €
	600		12428-25 ■	9,97 €

Productie op bestelling; producten worden niet teruggenomen

### voor MULTIplus 250/330-legborden · rand van 40 mm

	Diepte mm	Hoogte mm		
verzinkt	300	140	12425-40 ■	6,50 €
	400		12426-40 ■	6,90 €
	500		12427-40 ■	7,66 €
	600		12428-40 ■	9,97 €

Productie op bestelling; producten worden niet teruggenomen

## Bulkproductdraadrand voor MULTIplus-legborden

- voorkomt dat magazijnproducten doorglijden of uit de stelling vallen
- eenvoudig in te haken in de MULTIplus-systeemperforatie
- Draadafstand 20 mm
- kan worden gecombineerd met inhaakdraadscheiding
- glansverzinkt



### voor MULTIplus 85/150-legborden · rand van 25 mm

	Breedte mm	Hoogte mm		
verzinkt	750	80	12576-25 ■	14,46 €
	1.000		12577-25 ■	16,40 €
	1.300		12578-25 ■	19,17 €

Productie op bestelling; producten worden niet teruggenomen

### voor MULTIplus 250/330-legborden · rand van 40 mm

	Breedte mm	Hoogte mm		
verzinkt	750	80	12576-40 ■	14,46 €
	1.000		12577-40 ■	16,40 €
	1.300		12578-40 ■	19,17 €

Productie op bestelling; producten worden niet teruggenomen

# Legbordstellingen inhaaksysteem

Toebehoren

Componenten

Onderdelen

Legbordstellingen  
Inhaaksysteem

Legbordstellingen  
Schroefstelsysteem

Legbordstellingen  
Kantoor

Breedvlakstellingen

Palletstellingen

Draagarmstellingen

Stellingsystemen en  
platformen



## Dichte zijwanden

### voor basis- en uitbreidingsstellingen

- combineerbare hoogtes, achterafmontage mogelijk
- incl. bouten/moeren M6 x 8 voor de bevestiging
- verzinkt, RAL 7035 lichtgrijs en RAL 5010 gentiaanblauw

	Hoogte mm	Diepte mm											
		300		400		500		600		800		1.000	
verz.	1.050	22736 ■	12,43 €	22738 ■	15,57 €	22739 ■	19,24 €	22740 ■	21,99 €	22741 ■	28,38 €	22742 ■	35,11 €
	1.300	22743 ■	16,15 €	22745 ■	20,17 €	22746 ■	24,95 €	22747 ■	28,63 €	22748 ■	36,84 €	22749 ■	45,62 €
RAL 7035	1.050	26516 ■	14,82 €	26518 ■	17,87 €	26519 ■	21,51 €	26520 ■	24,30 €	26521 ■	30,71 €	26522 ■	37,34 €
	1.300	26523 ■	19,24 €	26525 ■	23,26 €	26526 ■	27,94 €	26527 ■	31,58 €	26528 ■	39,93 €	26529 ■	48,48 €
RAL 5010	1.050	26516-B ■	14,82 €	26518-B ■	17,87 €	26519-B ■	21,51 €	26520-B ■	24,30 €	26521-B ■	30,71 €	26522-B ■	37,34 €
	1.300	26523-B ■	19,24 €	26525-B ■	23,26 €	26526-B ■	27,94 €	26527-B ■	31,58 €	26528-B ■	39,93 €	26529-B ■	48,48 €

## Dichte achterwanden

### voor basis- en uitbreidingsstellingen

- combineerbare hoogtes, achterafmontage mogelijk
- incl. achterwandklemmen voor de bevestiging
- verzinkt en RAL 7035 lichtgrijs

	Hoogte mm	Breedte mm					
		750	1.000	1.300			
verzinkt	500	12544 ■	13,63 €	12542 ■	18,29 €	12547 ■	23,82 €
	800	12551 ■	21,98 €	12549 ■	29,30 €	12550 ■	38,08 €
	1.000	12545 ■	26,52 €	12543 ■	34,71 €	12548 ■	45,14 €
RAL 7035 lichtgrijs	500	32526 ■	15,33 €	32522 ■	20,61 €	32547 ■	26,80 €
	800	32551 ■	24,73 €	32549 ■	26,29 €	32550 ■	42,87 €
	1.000	32527 ■	28,75 €	32523 ■	36,43 €	32548 ■	47,35 €

## Dichte zijpanelen

### voor eindframes

- past exact in T-profiel-frames
- achterafmontage mogelijk
- Aantrekkelijke afdichting voor eindframes
- flexibel door 3 combineerbare hoogtes
- De dichte zijpanelen kunnen uitsluitend worden gemonteerd op T-profiel-frames met stabiliseringsprofielen
- incl. bouten/moeren M6 x 12 voor de bevestiging
- RAL 7035 lichtgrijs, RAL 5010 gentiaanblauw en RAL 3000 vuurrood,

aansluitende afsluiting met T-profiel-frames

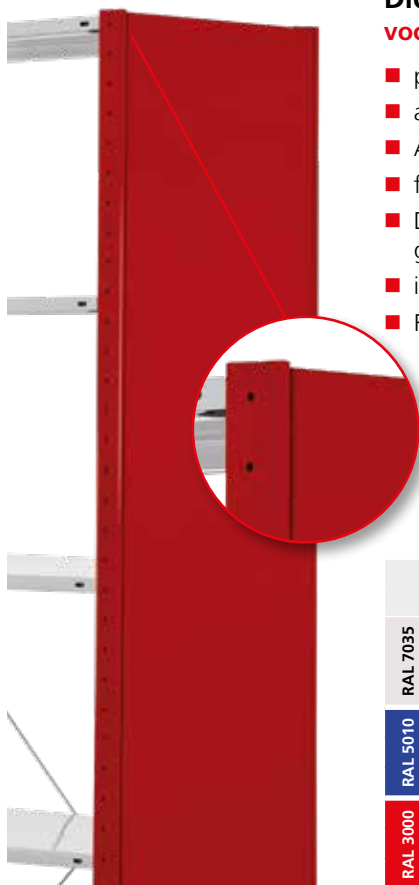

	Hoogte mm	Diepte mm									
		300		400		500		600		800	
RAL 7035	1.000	25000 ■	41,61 €	25001 ■	46,62 €	25002 ■	54,13 €	25003 ■	63,67 €	25004 ■	78,85 €
	1.250	25005 ■	48,13 €	25006 ■	53,49 €	25007 ■	62,09 €	25008 ■	72,91 €	25009 ■	91,47 €
	1.300	25010 ■	48,37 €	25011 ■	53,73 €	25012 ■	62,39 €	25013 ■	73,54 €	25014 ■	91,91 €
RAL 5010	1.000	25000-B ■	42,51 €	25001-B ■	47,22 €	25002-B ■	54,83 €	25003-B ■	64,57 €	25004-B ■	80,05 €
	1.250	25005-B ■	48,78 €	25006-B ■	54,19 €	25007-B ■	62,94 €	25008-B ■	73,99 €	25009-B ■	93,21 €
	1.300	25010-B ■	48,97 €	25011-B ■	54,43 €	25012-B ■	62,67 €	25013-B ■	74,66 €	25014-B ■	93,36 €
RAL 3000	1.000	25000-R ■	42,51 €	25001-R ■	47,22 €	25002-R ■	54,83 €	25003-R ■	64,57 €	25004-R ■	80,05 €
	1.250	25005-R ■	48,78 €	25006-R ■	54,19 €	25007-R ■	62,94 €	25008-R ■	73,99 €	25009-R ■	93,21 €
	1.300	25010-R ■	48,97 €	25011-R ■	54,43 €	25012-R ■	62,67 €	25013-R ■	74,66 €	25014-R ■	93,36 €

Alle prijzen zonder vulling. In de tabellen zijn bestelvoorbeelden weergegeven. Afwijkende afmetingen en uitvoeringen op aanvraag.

■ 5 dagen, af magazijn - ■ binnen 2 weken gereed voor verzending - ■ binnen 4 weken gereed voor verzending

## Draadroosterzijwanden

### voor basis- en uitbreidingsstellingen

- maaswijdte 50 x 50 x 3 mm
- achterafmontage mogelijk
- incl. klemhaken
- glansverzinkt

	Voor stelling- diepte mm	Draadrooster- diepte mm	Hoogte 300 mm		Hoogte 500 mm		Hoogte 1.000 mm		Hoogte 1.950 mm	
verzinkt	300	200	12453-B	22,65 €	12453-C	23,25 €	12453-D	26,55 €	12453-A	32,31 €
	400	300	12455-B	23,80 €	12455-C	25,78 €	12455-D	30,51 €	12455-A	36,84 €
	500	400	12457-B	25,12 €	12457-C	28,20 €	12457-D	34,42 €	12457-A	41,40 €
	600	500	12459-B	26,32 €	12459-C	30,66 €	12459-D	38,27 €	12459-A	45,97 €
	800	700	12461-B	28,69 €	12461-C	35,56 €	12461-D	46,19 €	12461-A	56,97 €
Combi-klemhaken			12463	1,22 €						

## Draadroosterachterwanden

### voor basis- en uitbreidingsstellingen

- maaswijdte 50 x 50 x 3 mm
- achterafmontage mogelijk
- incl. klemhaken
- glansverzinkt

	voor stelling- breedte mm	Draadrooster- breedte mm	Hoogte 300 mm		Hoogte 500 mm		Hoogte 1.000 mm		Hoogte 1.950 mm	
verzinkt	750	650	12468-A	10,92 €	12468-B	17,87 €	12448-D	29,10 €	12448-A	52,41 €
	1.000	900	12469-A	13,99 €	12469-B	23,03 €	12451-D	37,10 €	12451-A	67,89 €
	1.300	1.200	12470-A	17,67 €	12470-B	29,18 €	12452-D	46,63 €	12452-A	86,35 €
Combi-klemhaken			12463	1,22 €						



Legbordstellingen  
Inhaaksysteem

Legbordstellingen  
Schroefstelsysteem

Legbordstellingen  
Kantoor

Breedvlakstellingen

Palletstellingen

Draagarmstellingen

Stellingsystemen en  
platformen

## Deuren

### voor basis- en uitbreidingsstellingen

ideaal voor het monteren van afsluitbare stellingssystemen in combinatie met zij- en achterwanden. kan worden gecombineerd met toebehoren van het inhaaksysteem.

Stabiele deuren door geïntegreerde verstevigingen.

De deuren van 1.000 mm hoog kunnen worden gecombineerd met ladenblok 36269, zie pagina 105. Bestel in dat geval frontpaneel 32349 mee.

- 2 deurelementen van elk 500 mm breed
- Draaiknop met driepuntssluiting, incl. 2 sleutels
- montagevriendelijke componenten
- achterafmontage mogelijk
- RAL 7035 lichtgrijs

#### Deur voor hoogte 2.000 mm

Kleur	Hoogte mm	Breedte mm	Gelijksluitend		Verschillend sluitend	
RAL 7035 lichtgrijs	2.000	1.000	32311	536,12 €	32312	536,12 €

#### Deur voor hoogte 1.000 mm

Kleur	Hoogte mm	Breedte mm	Gelijksluitend		Verschillend sluitend	
RAL 7035 lichtgrijs	1.000	1.000	32313	404,53 €	32314	404,53 €

Voorpaneel	32349	11,31 €				
------------	-------	---------	--	--	--	--



Complete kasten met deuren vindt u op pagina 55.

Stellingen met deuren moeten altijd worden beveiligd tegen kantelen (zie pagina 85, 89)!

# Legbordstellingen inhaaksysteem

Toebehoren

Componenten

Onderdelen

Legbordstellingen  
Inhaaksysteem

Legbordstellingen  
Schroefstelsysteem

Legbordstellingen  
Kantoor

Breedvlakstellingen

Palletstellingen

Draagarmstellingen

Stellingsystemen en  
plattorven



Wordt geleverd zonder vulling!

## Zijwanden met perforatie voor T-profiel-frames

- voor het monteren van eurohaken
- met perforatiediameter 5 mm in rechte rijen
- incl. 10 bouten M6 x 8
- verzinkt

Kleur	Hoogte mm	Diepte mm		
verzinkt	1.000	300	22750	24,77 €
		400	22751	40,55 €
		500	22752	46,36 €
		600	22753	59,57 €
		800	22754	65,28 €
		1.000	22755	76,27 €

## Achterwanden met perforatie voor basis- en uitbreidingsstellingen

- voor het monteren van eurohaken
- met perforatiediameter 5 mm in rechte rijen
- incl. Achterwandklemmen
- verzinkt

ver-zinkt	Hoogte mm	Breedte mm			
		750	1.000		
ver-zinkt	500	22770	38,83 €	22780	47,52 €
	1.000	22771	62,77 €	22781	68,14 €

## Haak voor wanden met perforatie



### Type 1

- VE 50 stuks
- voor hangend opslaan van kleine onderdelen
- glansverzinkt

Lengte mm		Per stuk
120	12490	0,89 €

Let op de verpakkingseenheid.



### Type 2

- VE 50 stuks
- bijvoorbeeld voor blisterverpakkingen
- glansverzinkt

Lengte mm		Per stuk
140	12491	0,85 €



### Type 3

- VE 25 stuks
- voor hangend opslaan van kleine onderdelen
- glansverzinkt

Lengte mm		Per stuk
200	12492	2,84 €

## Zijpanelen met perforatie voor T-profiel-frames

- past exact in de T-profiel-frames
- voor het overzichtelijk opbergen van gereedschappen en onderdelen
- functionele geperforeerde platen voor eindframes
- Flexibel door 3 combineerbare hoogtes
- achterafmontage mogelijk
- de geperforeerde zijpanelen kunnen uitsluitend worden gemonteerd op T-profiel-frames met stabiliseringsprofielen
- incl. bouten/moeren M5 x 25 voor de bevestiging
- RAL 7035 lichtgrijs, RAL 5010 gentiaanblauw en RAL 3000 vuurrood

	Hoogte mm	Diepte mm									
		300		400		500		600		800	
RAL 7035	1.000	35665	49,38 €	35666	55,98 €	35667	66,41 €	35668	79,33 €	35669	98,58 €
	1.250	35680	57,31 €	35681	65,21 €	35682	77,63 €	35683	92,84 €	35684	117,51 €
	1.300	35672	58,41 €	35673	65,97 €	35674	78,72 €	35675	94,26 €	35676	119,24 €
RAL 5010	1.000	35665-B	50,17 €	35666-B	56,77 €	35667-B	67,20 €	35668-B	80,10 €	35669-B	99,37 €
	1.250	35680-B	58,10 €	35681-B	66,00 €	35682-B	78,41 €	35683-B	93,63 €	35684-B	118,30 €
	1.300	35672-B	59,21 €	35673-B	66,74 €	35674-B	79,51 €	35675-B	95,05 €	35676-B	120,03 €
RAL 3000	1.000	35665-R	50,17 €	35666-R	56,77 €	35667-R	67,20 €	35668-R	80,10 €	35669-R	99,37 €
	1.250	35680-R	58,10 €	35681-R	66,00 €	35682-R	78,41 €	35683-R	93,63 €	35684-R	118,30 €
	1.300	35672-R	59,21 €	35673-R	66,74 €	35674-R	79,51 €	35675-R	95,05 €	35676-R	120,03 €

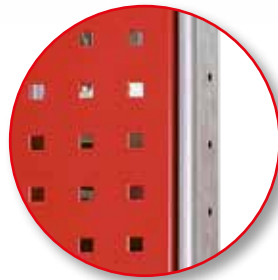

Ook in RAL 3000 vuurrood beschikbaar

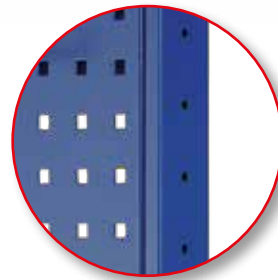

aansluitende afsluiting met T-profiel-frames



Wordt geleverd zonder vulling!

## Geperforeerde achterwanden voor basis- en uitbreidingsstellingen

- past exact in de T-profiel-frames
- voor het overzichtelijk opbergen van gereedschappen en onderdelen
- incl. bouten/moeren M6 x 12 voor de bevestiging
- RAL 7035 lichtgrijs en RAL 5010 gentiaanblauw

	Hoogte x breedte mm	
RAL 7035 lichtgrijs	500 x 1.000	35690 ■ 77,34 €
RAL 5010 gentiaanblauw	500 x 1.000	35690-B ■ 77,34 €

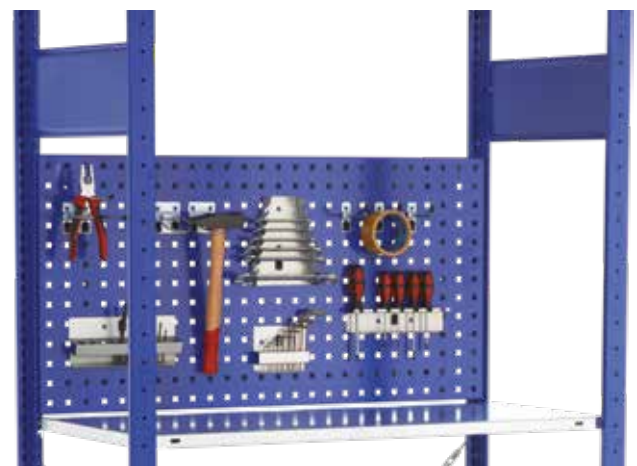

Wordt geleverd zonder vulling!

# Legbordstellingen inhaaksysteem

Toebehoren

Componenten

Onderdelen

Legbordstellingen  
Inhaaksysteem

Legbordstellingen  
Schroefstelsysteem

Legbordstellingen  
Kantoor

Breedvlakstellingen

Palletstellingen

Draagarmstellingen

Stellingsystemen en  
plattorven

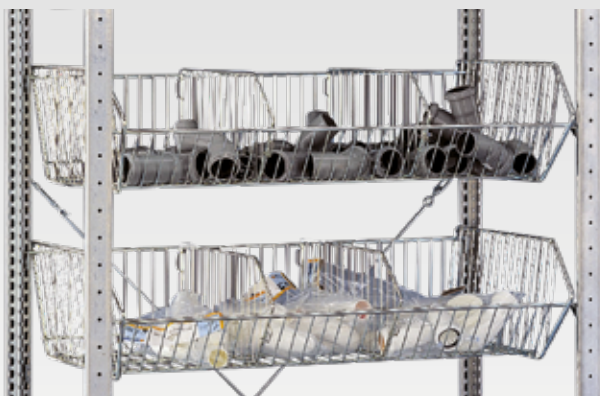

## Draadkorf

om in te hangen in **MULTIplus T-profiel-frames**

- voor stellingen van 1.000 mm breed en 500 mm diep
- draagvermogen 35 kg bij gelijkmatig verdeelde belasting
- maaswijdte 27 mm
- incl. 4 universele dragers (artikelnr. 10337)
- Wordt geleverd zonder draadschotten
- glansverzinkt

Breedte mm	Diepte mm	Hoogte mm		
950	500	240	13676 ■	123,90 €



## Draadschotten

voor draadkorven

- om draadkorven onder te verdelen
- maaswijdte 27 mm
- glansverzinkt

13677 ■	14,87 €
---------	---------



## Uitvalbeveiliging voor oliecan's

om vast te schroeven op **MULTIplus T-profiel-frames**

- 1 uitvalbeveiliging, 2 houderprofielen, incl. bouten
- vaten eenvoudig te vervangen door klapmechanisme
- voor het borgen van vloeistofcontainers, bijvoorbeeld oliecan's
- voor stellingvelden met een vakbreedte van 1.000 mm
- RAL 7035 lichtgrijs

Breedte mm		
1.000	33771 ■	21,58 €



## Opvangbak

voor oliecan's met een stellingdiepte van 500 mm

- kunnen tussen de T-profiel-frames worden geplaatst
- voor het opvangen van weglekkende vloeistoffen
- verzinkt

Breedte mm	Diepte mm	Inhoud (liter)		
950	650	30	14997 ■	124,91 €

## Bulkproductbakken

### voor MULTIplus-legborden

- bulkproductbakken bestaan uit: voor- en achterplaat, 2 zijdelen (zonder verdeelschotten)
- voor het opslaan van kleine onderdelen en losse producten
- bulkproductbakken worden op de legborden geplaatst
- hoogte voor: 100 mm; hoogte achter 200 mm
- met extra verdeelschotten kunnen bulkproducten nog verder worden onderverdeeld
- onderverdeling per 50 mm mogelijk
- per bulkproductbak tenminste 1 verdeelschot nodig
- verzinkt



Diepte mm		300	400	500	600	800
Breedte mm						
verzinkt	750	16220-750 ■	16221-750 ■	16222-750 ■	16223-750 ■	16224-750 ■
		37,45 €	38,01 €	38,61 €	39,23 €	43,03 €
	1.000	16220 ■	16221 ■	16222 ■	16223 ■	16224 ■
		40,31 €	40,88 €	41,47 €	42,09 €	45,90 €
	1.300	16220-130 ■	16221-130 ■	16222-130 ■	16223-130 ■	16224-130 ■
		47,93 €	48,49 €	49,09 €	49,71 €	53,51 €

## Onderdelen voor bulkproductbakken

### om bulkproductbakken onder te verdelen

- voor een optimale onderverdeling van bulkproducten
- hoogte voor: 100 mm; hoogte achter 200 mm
- verzinkt

Verdeelschot			
Diepte mm			
verzinkt	300	16220-A ■	7,57 €
	400	16221-A ■	7,84 €
	500	16222-A ■	8,14 €
	600	16223-A ■	8,39 €
	800	16225-A ■	12,71 €

Voorplaat, hoogte 100 mm			
Breedte mm			
verzinkt	750	16220-V-750 ■	15,05 €
	1.000	16220-V ■	16,26 €
	1.300	16220-V-130 ■	20,96 €

Achterplaat, hoogte 200 mm			
Breedte mm			
verzinkt	750	16220-H-750 ■	14,89 €
	1.000	16220-H ■	16,55 €
	1.300	16220-H-130 ■	19,46 €

Zijdeel, hoogte 200 mm			
Diepte mm			
verzinkt	300	16220-S ■	3,75 €
	400	16221-S ■	4,03 €
	500	16222-S ■	4,33 €
	600	16223-S ■	4,64 €
	800	16224-S ■	6,54 €

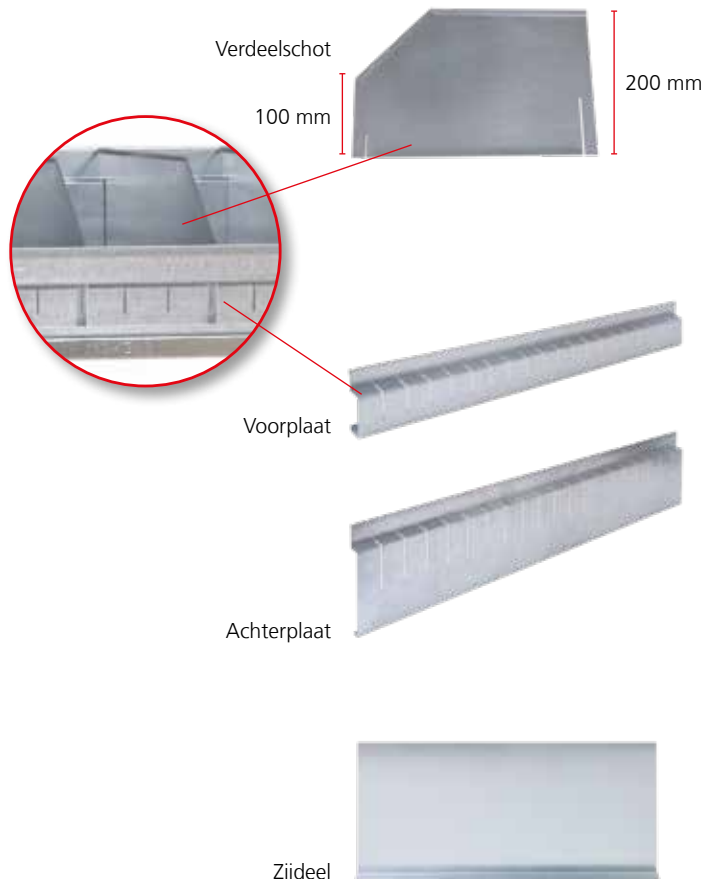

# Legbordstellingen inhaaksysteem

Toebehoren

Componenten

Onderdelen

Legbordstellingen  
Inhaaksysteem



## Draaeindmagazijn

om te monteren op de zijkant van **MULTIplus T-profiel-frames**

- voor het opslaan van lange producten, bijvoorbeeld draaeinden, profielen, lijsten
- om vast te schroeven op de T-profiel-frames
- bestaand uit: top- en vloerdeel, incl. bouten
- RAL 7035 lichtgrijs

voor stellingdieptes mm	Aantal compartimenten	Breedte van de compartimenten mm		
400	5	75	33770-400 ■	35,25 €
500	6	78	33770-500 ■	39,49 €
600	7	80	33770-600 ■	41,61 €
800	10	74,5	33770-800 ■	47,65 €

Legbordstellingen  
Schroefstelsysteem

Legbordstellingen  
Kantoor

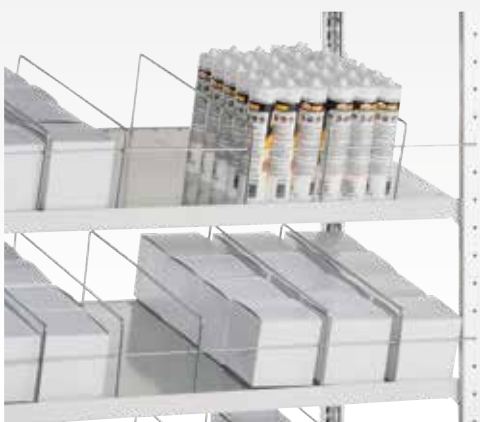

## Verdeelbeugels en kantelbeveiligingen

voor systeempreforatie van de **schuine legborden MULTIplus150**

- verdeelbeugel om legborden onder te verdelen, hoogte 150 mm
- kantelbeveiliging voorkomt dat producten naar voor uit de stelling vallen
- glansverzinkt

Verdeelbeugel, diepte 400 mm	13771-400 ■	2,91 €
Verdeelbeugel, diepte 500 mm	13771-500 ■	3,58 €
Verdeelbeugel, diepte 600 mm	13771-600 ■	4,34 €
Verdeelbeugel, diepte 800 mm	13771-800 ■	5,80 €
Kantelbeveiliging, breedte 750 mm	13772-75 ■	2,34 €
Kantelbeveiliging, breedte 1.000 mm	13772-100 ■	2,98 €
Kantelbeveiliging, breedte 1.300 mm	13772-130 ■	3,86 €

Breedvlakstellingen

Palletstellingen



## Verdeel- en zijschotten

voor **kanbanstellingen met MULTIplus150-legborden**

- verdeelschotten om legborden onder te verdelen, hoogte 25 mm
- zijschotten voorkomen dat producten naar de zijkant uit de stelling vallen
- verdeelschotten glansverzinkt, zijschotten verzinkt

Verdeelschotten			
400 mm	500 mm	600 mm	800 mm
10366-25 ■	10367-25 ■	10368-25 ■	10369-25 ■
3,34 €	3,50 €	3,60 €	3,95 €

Zijschotten			
400 mm	500 mm	600 mm	800 mm
10380-25 ■	10381-25 ■	10382-25 ■	10383-25 ■
1,73 €	2,16 €	2,36 €	2,76 €

Draagarmstellingen

Stellingsystemen en  
platformen



## Zijsteunen

om te monteren op de zijkant van **MULTIplus T-profiel-frames**

- voorkomt dat producten zijdelings uit de stelling vallen
- incl. 2 bouten M6 x 12
- RAL 7035 lichtgrijs

	Lengte mm	Hoogte mm		
RAL 7035 lichtgrijs	300	39	30470 ■	3,31 €
	350		30470-A ■	3,44 €
	400		30471 ■	3,57 €
	500		30472 ■	3,88 €
	600		30473 ■	4,19 €



## Stellinglades

### om in te bouwen in MULTIplus inhaaksysteemstellingen

- vakkbreedte 1.000 mm, passend voor inhaaksysteem
- volledige uittrekbare lades met telescoopgeleiding
- draagvermogen 70 kg bij gelijkmatig verdeelde belasting
- greeplijst met opschriftetiket en transparante afdekfolie
- lade aan de bovenzijde open (de bovenzijde kan worden afgedekt met een legbord)
- binnenafmetingen van de lade: 856 x 425 x 80 mm (B x D x H)
- indelingssets met sleuvingoten, zie pagina 107
- RAL 7035 lichtgrijs



Stellinglade, enkel  
kan worden afgedekt met een legbord



Stellinglade, set van 3  
kan worden afgedekt met een legbord

#### Stellinglade, per stuk

Hoogte mm	Breedte mm	Diepte mm		
100	1.000	500	25015 ■	263,80 €

#### Stellinglade, set van 3

Hoogte mm	Breedte mm	Diepte mm		
300	1.000	500	25016 ■	765,38 €

TIP:  
stellingen met laden moeten altijd tegen kantelen beveiligd worden.

## Uittrekblad

### om te monteren in MULTIplus inhaaksysteemstellingen

- kogelgelagerde telescopische geleiders met 70 kg draagvermogen
- volledig uittrekbaar bij diepte 300 mm
- uittrekbaar tot 88% bij diepte 400/500/600 mm
- Uitschuifbaar legbord met 40 mm rand en 3-voudige afkanting
- verzinkt en RAL 7035 lichtgrijs



Breedte mm	Diepte mm	verzinkt		RAL 7035 lichtgrijs	
1.000	300	12719 ■	124,34 €	32723 ■	134,90 €
1.000	400	12716 ■	131,63 €	37726 ■	144,39 €
1.000	500	12718 ■	139,06 €	32721 ■	157,43 €
1.000	600	12717 ■	149,43 €	37727 ■	166,44 €

## Kledingroedes

### om in te bouwen in MULTIplus inhaaksysteemstellingen

- voor het hangend opslaan van beschermende beroeps- en werkkleding
- incl. houders en bouten
- versterkte kledingroedes op aanvraag
- ovale buis: 30 x 15 mm
- glansverzinkt

Lengte mm	Belastbaarheid		
750	50	12711-75 ■	25,18 €
1.000	45	12711 ■	25,33 €
1.300	40	12711-130 ■	25,49 €

Meerprijs voor geperforeerde stabiliseringsprofielen voor de bevestiging van de kledingstang € 0,92.  
Bij bestelling -G toevoegen aan artikelnummer! Passende stabiliseringsprofielen vindt u op pagina 81.



# Legbordstellingen inhaaksysteem

Toebehoren

Componenten

Onderdelen

Legbordstellingen  
Inhaaksysteem

Legbordstellingen  
Schroefstelsysteem

Legbordstellingen  
Kantoor

Breedvlakstellingen

Palletstellingen

Draagarmstellingen

Stellingsystemen en  
plattorven



## Universeelprofielsets

om te monteren in **MULTIplus-inhaaksysteemstellingen**

### Set bestaat uit:

- 2 stabiliseringsprofielen, incl. 4 legborddragers
- 1 universeelprofiel met anti-slipmantel
- universeelprofiel voor monteren van tot 9 onderverdelingsbuizen met een onderlinge afstand van 100 mm
- ideaal voor het opslaan van staande producten
- in de hoogte verstelbaar in stappen van 25 mm
- verzinkt

### Universeelprofielset, vakbreedte 1.000 mm

Diepte mm	400	500	600	800	1.000
Set	14070 ■ 57,62 €	14071 ■ 58,38 €	14072 ■ 60,98 €	14073 ■ 63,88 €	14074 ■ 66,45 €

Stabiliseringsprofiel	13924 ■ 10,73 €	13925 ■ 11,10 €	13926 ■ 12,40 €	13927 ■ 13,85 €	13928 ■ 15,13 €
-----------------------	-----------------	-----------------	-----------------	-----------------	-----------------

Universeelprofiel, lengte 1.000 mm	13968 ■ 35,50 €
------------------------------------	-----------------

Legborddragers	39250 ■ 0,48 €
----------------	----------------

- Onderverdelingsbuizen met schuimrubbermantel Ø 36 mm incl. eindkap
- 5 kg schuine last per onderverdelingsbuizen

### Vakverdelers

Onderverdelingsbuis, lengte 300 mm	14045 ■ 6,74 €
------------------------------------	----------------

Onderverdelingsbuis, lengte 400 mm	14046 ■ 7,83 €
------------------------------------	----------------

Onderverdelingsbuis, lengte 500 mm	14047 ■ 8,89 €
------------------------------------	----------------



## Roedesets

om te monteren in **MULTIplus-inhaaksysteemstellingen**

### Set bestaat uit:

- 2 stabiliseringsprofielen, incl. 4 legborddragers
- 1 ronde roede, incl. bevestiging
- ronde roede, Ø 30 mm
- ideaal voor het opslaan van hangende producten tot 50 kg
- in de hoogte verstelbaar in stappen van 25 mm
- verzinkt

### Vakbreedte 750 mm

Diepte mm	400	500	600	800	1.000
	14113 ■ 35,62 €	14114 ■ 36,38 €	14118 ■ 38,97 €	14119 ■ 41,88 €	14120 ■ 44,44 €

### Vakbreedte 1.000 mm

Diepte mm	400	500	600	800	1.000
	14121 ■ 36,08 €	14122 ■ 36,84 €	14123 ■ 39,44 €	14124 ■ 42,34 €	14125 ■ 44,91 €

### Vakbreedte 1.300 mm

Diepte mm	400	500	600	800	1.000
	14126 ■ 37,51 €	14127 ■ 38,27 €	14128 ■ 40,86 €	14129 ■ 43,77 €	14131 ■ 46,33 €

## Scannerstrips

### voor MULTiplus-legborden

- zelfklevend, transparant

voor breedte mm	Totale hoogte mm	Inschuifhoogte mm		€ / stuk
750	21	18	13694-A ■	2,58 €
750	33	30	13688-A ■	2,82 €
750	37	35	13669-A ■	2,89 €
1.000	21	18	13694 ■	3,39 €
1.000	33	30	13688 ■	3,70 €
1.000	37	35	13669 ■	3,74 €
1.300	21	18	13694-B ■	4,43 €
1.300	33	30	13688-B ■	4,78 €
1.300	37	35	13669-B ■	4,84 €



## Magneetborden

### voor legborden, T-profielen enzovoort

- voor het aanbrengen van opschriften op stalen stellingen
- flexibel en herbruikbaar
- permanent magnetisch, met wit oppervlak

Losse borden				
Breedte mm	Hoogte mm	VE (stuks)		€ / VE
80	25	50	13700 ■	28,15 €
100	30	50	13685 ■	30,03 €
150	50	50	13701 ■	59,11 €

Op rol				
Lengte (m)	Hoogte mm	VE (rollen)		€ / rol
10	25	1	13632 ■	68,25 €
10	30	1	13633 ■	81,75 €
10	50	1	13634 ■	115,87 €
10	80	1	13635 ■	165,64 €

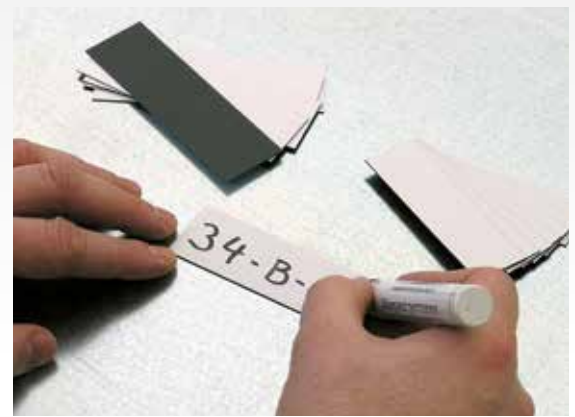

## Stellingplaatslabels

zie pagina 215

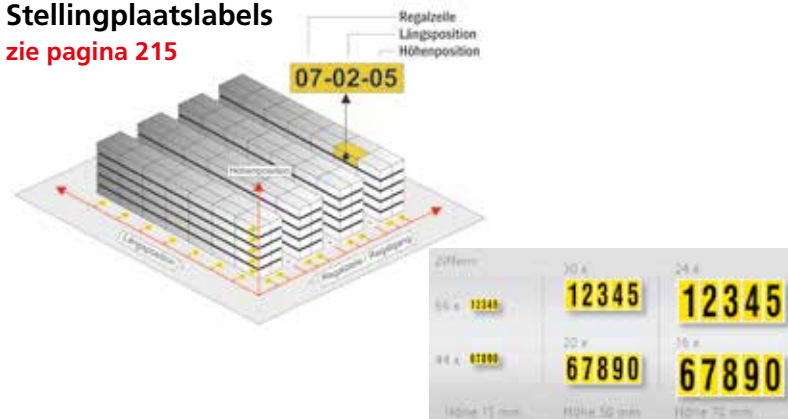

## Stellingrijborden

zie pagina 215



## Tekstpaneel

### voor teksten op stellingen

- kan worden ingehaakt in de MULTiplus T-profielen
- 1.000 x 200 mm
- RAL 7035 lichtgrijs

#### voor enkele stellingen

32559 ■ 27,08 €

#### voor stellingcombinaties

Links	32559-L ■	27,08 €	
Midden	32559-M ■	27,08 €	
rechts	32559-R ■	27,08 €	

## Belastbaarheidsborden

### DIN A4 of DIN A3

- op maat passend voor het stellingstelsysteem
- Bedrukking op hardschuimplaat
- Ophanging met veren
- conform DIN EN 15635



Formaat		
DIN A4	13710 ■	53,67 €
DIN A3	13711 ■	68,30 €

## » Ladenblokken

ideale werkplekaanvulling voor het opslaan van kleine onderdelen

Geribbelde rubber mat  
voor Ladenblokken optionaal



### voor legbordstellingen met inhaaksysteem of vrijstaand

- gelaste staalconstructie
- Greeplijst met opschriftetiket en afdekfolie
- Lades met uittrekbeveiliging
- draagvermogen 70 kg per lade bij gelijkmatig verdeelde belasting
- indeling van de producten door ladeverdelers en verdeelschotten optioneel verkrijgbaar
- veilige opslag door centrale sluiting
- speciaal ladenblok om te combineren met deuren 1.000 mm

#### Ontwerp

- vrijstaand te plaatsen of geïntegreerd in het inhaaksysteem van SCHULTE Lagertechnik.
- ladenblokken moeten worden ingebouwd tijdens de montage van de stelling. **Bij achteraf monteren moeten de aanwezige stellingen gedeeltelijk worden gedemonteerd!**

#### Veiligheid

- vrijstaande ladenblokken en stellingen met ladenblokken **moeten worden beveiligd tegen kantelen.**
- Afzonderlijke uittrekbeveiliging
- Geleiders met kogellagers, uittrekbaar tot 90%
- Laden met eindaanslag

#### Opgebouwde afmetingen

- Bodemoppervlakte:**  
856 x 425 mm
- Aluminium greeplijst:**  
800 mm breed
- Totale hoogte van het ladenblok:**  
Totaal van de ladehoogtes  
+ 100 mm corpushoogte

## Ladenblokken

voor legbordstellingen inhaaksysteem of vrijstaand

Kleurvoorbeelden

Nieuwe kleurencombinaties



### Ladenblokken

Lade-configuratie	Aantal en hoogte van de laden	Hoogte mm	Breedte mm	Diepte mm	Corpus: RAL 7035 lichtgrijs		Corpus: RAL 7035 lichtgrijs		Corpus: RAL 7035 lichtgrijs	
					Laden: RAL 7035 lichtgrijs		Laden: RAL 9005 diepzwart		Laden: RAL 5010 gentiaanblauw	
	5 x 100 mm	600	1.000	500	36265 □	1.049,23 €	36315 □	1.049,23 €	36284 □	1.049,23 €
	5 x 200 mm	1.100			36266 □	1.152,07 €	36316 □	1.152,07 €	36285 □	1.152,07 €
	4 x 100 mm 3 x 200 mm				36267 ■ ex voorraad	1.401,48 €	36317 □	1.401,48 €	36286 □	1.401,48 €
	10 x 100 mm				36268 □	1.775,60 €	36318 □	1.775,60 €	36287 □	1.775,60 €

### Onze bestseller: Combinatie ladeblok

Ideaal in combinatie met legborden van 2.000 mm hoog en vleugeldeuren van 1.000 mm.

	2 x 100 mm 3 x 200 mm	900	1.000	500	36269 ■ ex voorraad	1.039,53 €	36319 ■ ex voorraad	1.039,53 €	36288 □	1.039,53 €
--	--------------------------	-----	-------	-----	------------------------	------------	------------------------	------------	---------	------------

Geribbelde rubber mat 1.000 x 500 mm 16224-500 ■ 13,95 €

## Ladekast-Stelling **NIEUW**

afsluitbaar met vleugeldeur

- 3 **MULTIplus150** legborden
- 1 Ladenblok (Art.-Nr. 36269)  
Laden: 2 x 100 mm en 3 x 200 mm hoogte, met centrale sluiting
- 1 vleugeldeur 1.000 mm hoogte, incl. driepuntssluiting, gelijksluitend
- 1 achterplaat en 2 zijwanden
- stabilisering met kruisschoren
- T-profiel-frames, legborden, ladenblok RAL 7035 lichtgrijs

Hoogte mm	Breedte mm	Diepte mm	Legordbelasting kg	Basis stelling
2.000	1.000	500	150	22615 ■ 1.786,73 €



Alle prijzen zonder vulling. In de tabellen zijn bestelvoorbeelden weergegeven. Afwijkende afmetingen en uitvoeringen op aanvraag. ■ 5 dagen, af magazijn - □ binnen 5 - 6 weken gereed voor verzending

# Legbordstellingen inhaaksysteem

Toebehoren

Inzetbakken

Legbordstellingen  
Inhaaksysteem

Legbordstellingen  
Schroefstelsysteem

Legbordstellingen  
Kantoor

Breedvlakstellingen

Palletstellingen

Draagarmstellingen

Stellingsystemen en  
plattorren



## Inzetbakken

om laden onder te verdelen

- afzonderlijk uitneembaar
- vakken 63 mm hoog
- voor laden van 100 hoogte
- van uiterst slagvast polystyrol
- op kleur gesorteerd (grijs, rood, geel)

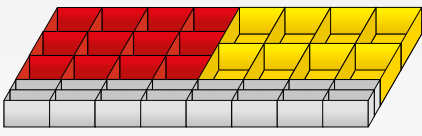

**Inzetbakkenset 1**  
voor laden

Stuk	B x D x H	kleur
8	108 x 162 x 63 mm	geel
12	108 x 108 x 63 mm	rood
16	108 x 49 x 63 mm	grijs

Inzetbakkenset 1    25047 ■    83,28 €

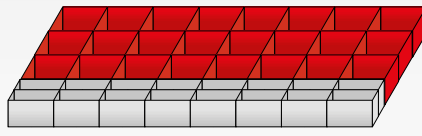

**Inzetbakkenset 2**  
voor laden

Stuk	B x D x H	kleur
24	108 x 108 x 63 mm	rood
16	108 x 49 x 63 mm	grijs

Inzetbakkenset 2    25048 ■    91,84 €

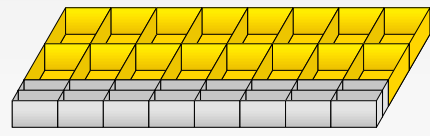

**Inzetbakkenset 3**  
voor laden

Stuk	B x D x H	kleur
16	108 x 162 x 63 mm	geel
16	108 x 49 x 63 mm	grijs

Inzetbakkenset 3    25049 ■    74,72 €



## Sleuvingoten

om laden onder te verdelen

- sleuvingoten om kleine onderdelen ideaal op te slaan
- sleufafstand 10 mm
- verzinkt

Om de lade optimaal te benutten moet de totale breedte van alle sleuvingoten 856 mm zijn.

**Voorbeeld:** 2 sleuvingoten van 214 mm breed  
+ 3 sleuvingoten van 107 mm breed  
+ 2 sleuvingoten van 53 mm breed  
= totaal 856 mm



Hoogte mm	Breedte mm	Diepte mm		
70	53	425	16210 ■	18,36 €
70	107	425	16211 ■	18,82 €
70	214	425	16212 ■	20,01 €
115	53	425	16208 ■	19,07 €
115	107	425	16213 ■	19,82 €
115	214	425	16214 ■	21,21 €



## Verdeelschotten

om sleuvingoten onder te verdelen

- aluminium

voor hoogte mm	voor breedte mm		
70	53	16215 ■	1,50 €
70	107	16216 ■	2,26 €
70	214	16217 ■	3,71 €
115	53	16209 ■	2,55 €
115	107	16218 ■	3,85 €
115	214	16219 ■	5,25 €

Alle prijzen zonder vulling. In de tabellen zijn bestelvoorbeelden weergegeven. Afwijkende afmetingen en uitvoeringen op aanvraag. ■ 5 dagen, af magazijn · ■ binnen 2 weken gereed voor verzending

## Sleuvingoten

om laden onder te verdelen

- sleuvingoten van 425 mm diep
- voor laden van 100 en 200 mm hoog
- variabele indeling mogelijk
- sleufafstand 10 mm
- sleuvingoten verzinkt
- verdeelschotten aluminium

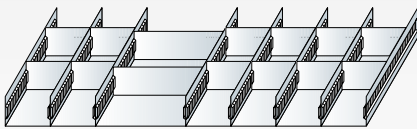

### Sleuvingotenset 1 voor laden van 100 mm hoog

1 sleuvingoot 214 x 70 mm  
met 2 verdeelschotten

6 sleuvingoten 107 x 70 mm  
met elk 2 verdeelschotten

Sleuvingotenset 1 25050 ■ 167,41 €

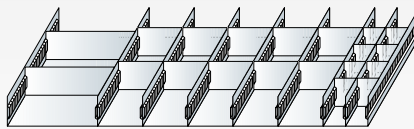

### Sleuvingotenset 2 voor laden van 100 mm hoog

1 sleuvingoot 214 x 70 mm  
met 2 verdeelschotten

5 sleuvingoten 107 x 70 mm  
met elk 2 verdeelschotten

2 sleuvingoten 53 x 70 mm  
met elk 4 verdeelschotten

Sleuvingotenset 2 25051 ■ 186,79 €

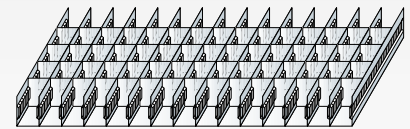

### Sleuvingotenset 3 voor laden van 100 mm hoog

15 sleuvingoten 53 x 70 mm  
met elk 4 verdeelschotten

Sleuvingotenset 3 25052 ■ 389,52 €

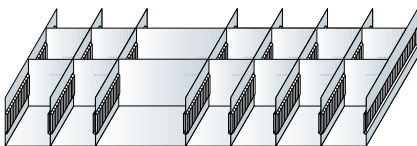

### Sleuvingotenset 4 voor laden van 200 mm hoog

1 sleuvingoot 214 x 115 mm  
met 2 verdeelschotten

6 sleuvingoten 107 x 115 mm  
met elk 2 verdeelschotten

Sleuvingotenset 4 25060 ■ 196,82 €

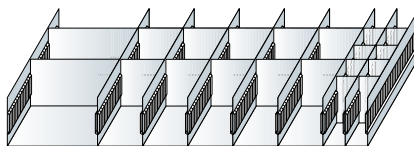

### Sleuvingotenset 5 voor laden van 200 mm hoog

1 sleuvingoot 214 x 115 mm  
met 2 verdeelschotten

5 sleuvingoten 107 x 115 mm  
met elk 2 verdeelschotten

2 sleuvingoten 53 x 115 mm  
met elk 4 verdeelschotten

Sleuvingotenset 5 25061 ■ 234,85 €

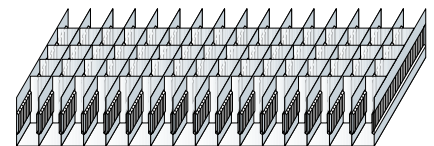

### Sleuvingotenset 6 voor laden van 200 mm hoog

15 sleuvingoten 53 x 115 mm  
met elk 4 verdeelschotten

Sleuvingotenset 6 25062 ■ 468,51 €

## » Bakken en kratten

om kleine onderdelen overzichtelijk op te slaan

Legbordstellingen  
Inhaaksysteem

Legbordstellingen  
Schronefsysteem

Legbordstellingen  
Kantoor

Breedvlakstellingen

Palletstellingen

Draagarmstellingen

Stellingsystemen en  
plattorren



Op de foto: voorbeeldvulling met zichtbakken.



## Zichtbakken

### van polypropyleen

- voor het overzichtelijk en systematisch opslaan van kleine onderdelen
- veilig en ruimtebesparend stapelbaar door rondlopende stapelrand
- te gebruiken op transport- en rollenbanen
- optimale benutting van het volume en eenvoudig te reinigen door de gladde binnenwanden
- stabiel door de verstevigingsribben in de greepopeningen
- modellen A, B en C met greepopening aan de achterzijde
- bestand tegen oliën, de meeste zuren en basen
- temperatuurbestendig van -20 tot +80 °C
- milieuvriendelijk, volledig recyclebaar en geschikt voor levensmiddelen
- geïntegreerd etiketvak



Legbordstellingen  
Inhaaksysteem

Legbordstellingen  
Schroefstelsysteem

Legbordstellingen  
Kantoor

Breedvlakstellingen

Palletstellingen

Draagarmstellingen

Stellingsystemen en  
platformen

Model	Uitw. afmetingen L x B x H mm	inw. afmetingen L x B x H mm	VE	blauw		rood		groen		geel		grijs	
				Prijs/stuk	Prijs/stuk	Prijs/stuk	Prijs/stuk	Prijs/stuk	Prijs/stuk	Prijs/stuk	Prijs/stuk		
A	500 x 315 x 200	432 x 273 x 185	8	20200 ■	20,44 €	20201 ■	20,44 €	20202 ■	20,44 €	20203 ■	20,44 €	20204 ■	20,44 €
B	500 x 315 x 150	432 x 273 x 135	10	20205 ■	17,74 €	20206 ■	17,75 €	20207 ■	17,75 €	20208 ■	17,75 €	20209 ■	17,75 €
C	345 x 213 x 200	280 x 179 x 185	10	20210 ■	12,51 €	20211 ■	12,51 €	20212 ■	12,51 €	20213 ■	12,51 €	20214 ■	12,51 €
D	330 x 213 x 150	280 x 179 x 137	10	20215 ■	10,29 €	20216 ■	10,30 €	20217 ■	10,30 €	20218 ■	10,30 €	20219 ■	10,30 €
E	290 x 150 x 125	254 x 122 x 113	25	20220 ■	7,70 €	20221 ■	7,70 €	20222 ■	7,70 €	20223 ■	7,70 €	20224 ■	7,70 €
F	230 x 150 x 125	194 x 122 x 113	25	20225 ■	5,70 €	20226 ■	5,70 €	20227 ■	5,70 €	20228 ■	5,70 €	20229 ■	5,70 €
G	164 x 105 x 75	135 x 85 x 62	25	20230 ■	2,68 €	20231 ■	2,68 €	20232 ■	2,68 €	20233 ■	2,68 €	20234 ■	2,68 €
H	89 x 102 x 50	70 x 87 x 43	50	20235 ■	1,21 €	20236 ■	1,21 €	20237 ■	1,21 €	20238 ■	1,21 €	20239 ■	1,21 €

Alle prijzen zijn stuksprijzen. Levering uitsluitend per verpakkingseenheid. Voorbeeld artikelnr. 20200: VE 8 x 22,55 € = 180,40 € volledige prijs.

### Frontklep voor zichtbakken



Voor model		
A	13506 ■	10,95 €
B	13507 ■	10,00 €
C	13508 ■	8,40 €
D	13509 ■	6,93 €
F	13511 ■	3,03 €

### Labels geschikt voor het aanbrengen van labels



- Labels worden geleverd op geperforeerde vellen

Voor model	Labels per vel		
A - F	24	13496 ■	6,54 €
G	60	13497 ■	16,27 €

# Legbordstellingen inhaaksysteem

Toebehoren

Systeembakken

Legbordstellingen  
Inhaaksysteem

Legbordstellingen  
Schroefstelsysteem

Legbordstellingen  
Kantoor

Breedvlakstellingen

Palletstellingen

Draagarmstellingen

Stellingsystemen en  
platformen



## Systeembakken

van polypropyleen

- geoptimaliseerde bodem met hoge stabiliteit
- optimale benutting van de stellingdiepte
- voor het overzichtelijk en systematisch opslaan van kleine onderdelen in de stelling
- Verdeelschotten zijn optioneel
- met labelhouder
- geschikt voor levensmiddelen

Alle prijzen zijn stuksprijzen. Levering uitsluitend per verpakkingseenheid. Voorbeeld artikelnr. 36000-VKB: VE 16 x 4,85 € = 77,60 € volledige prijs. Zie ook Complete stellingen pagina 56-57.

Diepte mm	Breedte mm	Hoogte mm	Kleur	blauw		rood		groen		grijs	
				VE	Prijs/stuk	Prijs/stuk	Prijs/stuk	Prijs/stuk			
300	93	83	16	36000-VKB	4,85 €	36001-VKB	4,85 €	36002-VKB	4,85 €	36004-VKB	4,85 €
	152		10	36010-VKB	5,71 €	36011-VKB	5,71 €	36012-VKB	5,71 €	36014-VKB	5,71 €
	186		8	36020-VKB	7,06 €	36021-VKB	7,06 €	36022-VKB	7,06 €	36024-VKB	7,06 €
400	93		16	36030-VKB	6,10 €	36031-VKB	6,10 €	36032-VKB	6,10 €	36034-VKB	6,10 €
	152		10	36040-VKB	7,19 €	36041-VKB	7,19 €	36042-VKB	7,19 €	36044-VKB	7,19 €
	186		8	36050-VKB	8,09 €	36051-VKB	8,09 €	36052-VKB	8,09 €	36054-VKB	8,09 €
500	93		16	36060-VKB	8,61 €	36061-VKB	8,61 €	36062-VKB	8,61 €	36064-VKB	8,61 €
	152		10	36070-VKB	15,30 €	36071-VKB	15,30 €	36072-VKB	15,30 €	36074-VKB	15,30 €
	186		8	36080-VKB	11,77 €	36081-VKB	11,77 €	36082-VKB	11,77 €	36084-VKB	11,77 €
600	93	16	36090-VKB	11,70 €	36091-VKB	11,70 €	36092-VKB	11,70 €	36094-VKB	11,70 €	
	152	10	36100-VKB	15,28 €	36101-VKB	15,28 €	36102-VKB	15,28 €	36104-VKB	15,28 €	
	186	8	36110-VKB	16,71 €	36111-VKB	16,71 €	36112-VKB	16,71 €	36114-VKB	16,71 €	



Verdeelschot 93 mm



Verdeelschot 152 mm



Verdeelschot 186 mm

Onderverdelingsmogelijkheden:  
 maximaal 3 verdeelschotten (4 compartimenten) bij diepte 300 mm  
 maximaal 4 verdeelschotten (5 compartimenten) bij diepte 400 mm  
 maximaal 5 verdeelschotten (6 compartimenten) bij diepte 500 mm  
 maximaal 6 verdeelschotten (7 compartimenten) bij diepte 600 mm

## Verdeelschotten voor systeembakken

- om systeembakken variabel op te delen in compartimenten
- met labelhouder
- inklikbaar
- volkomen transparant

voor breedte mm	VE		Prijs/stuk
93	25	36095-VKB	1,21 €
152	25	36093-VKB	1,34 €
186	25	36096-VKB	1,60 €



## Labels voor systeembakken

- passend op maat in drie breedtes
- te beschrijven of te printen
- van wit papier en transparante kunststof als bescherming

voor breedte mm	Papier, wit		Kunststof, transparant	
		Prijs/stuk		Prijs/stuk
93	36091	0,43 €	36092	0,61 €
152	36094	0,74 €	36095	0,63 €
186	36097	0,91 €	36098	0,99 €

Alle prijzen zonder vulling. In de tabellen zijn bestelvoorbeelden weergegeven. Afwijkende afmetingen en uitvoeringen op aanvraag.

■ binnen 2 weken gereed voor verzending

## Euro-stapelkragen

### van polypropyleen

- afgestemd op de afmetingen van europallets
- hoge belastbaarheid tot 80 kg
- geoptimaliseerde zijwandconstructie en stabiel bodem met verstevigingsribben
- met open grepen aan de korte zijden (vanaf krathoogte 210 mm)
- geschikt voor rollenbanen
- labelhouders aan alle vier de zijden
- temperatuurbestendig van -20 tot +80 °C
- bestand tegen oliën, de meeste zuren en basen
- geschikt voor levensmiddelen en eenvoudig te reinigen
- volkomen recyclebaar



Kleur			blauw	rood	grijs
Diepte mm	Breedte mm	Hoogte mm	Prijs/stuk	Prijs/stuk	Prijs/stuk
300	200	120	20400 ■ 12,60 €	20401 ■ 12,60 €	20402 ■ 12,60 €
400	300	120	20403 ■ 23,03 €	20404 ■ 23,03 €	20405 ■ 23,03 €
400	300	145	20460 ■ 24,41 €	20461 ■ 24,41 €	20462 ■ 24,41 €
400	300	175	20406 ■ 25,58 €	20407 ■ 25,58 €	20408 ■ 25,58 €
400	300	210	20409 ■ 28,61 €	20410 ■ 28,61 €	20411 ■ 28,61 €
400	300	270	20412 ■ 33,16 €	20413 ■ 33,16 €	20414 ■ 33,16 €
400	300	320	20470 ■ 35,49 €	20471 ■ 35,49 €	20472 ■ 35,49 €
600	400	120	20415 ■ 34,11 €	20416 ■ 34,11 €	20417 ■ 34,11 €
600	400	145	20480 ■ 37,35 €	20481 ■ 37,35 €	20482 ■ 37,35 €
600	400	175	20418 ■ 40,51 €	20419 ■ 40,51 €	20420 ■ 40,51 €
600	400	210	20421 ■ 43,54 €	20422 ■ 43,54 €	20423 ■ 43,54 €
600	400	270	20424 ■ 48,65 €	20425 ■ 48,65 €	20426 ■ 48,65 €
600	400	320	20427 ■ 58,22 €	20428 ■ 58,22 €	20429 ■ 58,22 €
600	400	420	20430 ■ 67,44 €	20431 ■ 67,44 €	20432 ■ 67,44 €

### Opklapdeksel met scharnieren

- van polypropyleen
- zwart



Diepte mm	Breedte mm		
300	200	20439 ■	8,79 €
400	300	20440 ■	15,24 €
600	400	20441 ■	23,03 €

\*Doos niet inbegrepen in de levering!

### Oplegdeksel voor Euro-stapelkragen

- van polypropyleen
- zwart



Diepte mm	Breedte mm		
300	200	20444 ■	5,76 €
400	300	20445 ■	7,19 €
600	400	20446 ■	13,94 €

### Verdeelkammen om de kragen onder te verdeelen

- lengte op maat te maken
- van polypropyleen, antraciet



Afmetingen L x H mm	geschikt vanaf krathoogte mm		
1.150 x 80	120	20450 ■	19,26 €
1.150 x 100	175	20451 ■	20,13 €
1.150 x 120	175	20452 ■	21,94 €
1.150 x 180	270	20453 ■	27,61 €



### Labels voor Euro-stapelkragen

- Papier, wit



B x H mm	voor krathoogte		Prijs/stuk
210 x 45	tot 210 mm	20454 ■	0,39 €
210 x 60	vanaf 210 mm	20455 ■	0,39 €
210 x 74	vanaf 270 mm	20456 ■	0,43 €

## » Aluminium ladders voor veilig werken bij stellingen

SCHULTE Lagertechnik levert voor veilig werken op de hoogste stellingvlakken de meest uiteenlopende aluminium ladders. Vrijrijdbaar op rollen of stationair bevestigd aan de stelling; alle ladders zijn gemakkelijk te hanteren en uiterst stabiel. Alle ladders hebben geribbelde sporten voor een hoge standzekerheid.



### Aluminium trappen

#### enkelzijdig beloopbaar, met rollen

- hoge standzekerheid door 80 mm diepe, geribbelde treden
- duurzame verbinding tussen treden en bomen
- draagvermogen per trede 150 kg
- stabiel te gebruiken door 4 zelfblokkerende veerrollen, Ø 80 mm
- starre verbinding door dubbele, wegklapbare metalen schoren
- geoptimaliseerd trapscharnier 'safe cap'
- zesvoudige klinkverbinding en grote wanddikte voor nog meer stabiliteit en lange levensduur van de ladder
- antislip nivello®-ladderschoenen
- trapbreedtes van 620 tot 800 mm, afstand tussen de treden 235 mm
- helling 20°



werkhoogte tot ca. (m)	2,75	3,00	3,25	3,50	3,75	4,00	4,25
Platformhoogte m	0,70	0,93	1,17	1,40	1,64	1,87	2,11
Breedte mm	620	650	680	700	740	770	800
Aantal treden	3	4	5	6	7	8	9
Artikelnr.	34893 ■	34894 ■	34895 ■	34896 ■	34897 ■	34898 ■	34899 ■
Prijs	718,16 €	789,32 €	830,69 €	910,11 €	1.047,46 €	1.007,03 €	1.168,26 €

## Aluminium platformtrappen

### dubbelzijdig beloopbaar, met rollen

- om eenvoudig producten uit stellingen te nemen
- stabiele bomen van rechthoekig aluminiumprofiel
- draagvermogen per trede 150 kg
- platformafmetingen 600 x 800 mm
- diepte 200 mm, geribbelde treden
- compleet met balustrade aan beide zijden, voet- en knieschot
- 4 zelfblokkerende zwenkwielen, Ø 125 mm, waarvan 2 met voetrem
- Leuning wordt niet meegeleverd

werkhoogte tot ca. (m)	2,70	3,00	3,20	3,50	3,70	3,90
Platformhoogte zonder balustrade (m)	0,72	0,96	1,20	1,44	1,68	1,92
Voetafmetingen B x D (m)	0,77 x 1,51	0,82 x 1,79	0,88 x 2,07	0,94 x 2,35	1,00 x 2,62	1,06 x 2,90
Vereiste gangbreedte mm	1.020	1.070	1.130	1.190	1.250	1.310
Aantal treden incl. platform	3	4	5	6	7	8
Artikelnr.	34877 ■	34878 ■	34879 ■	34880 ■	34881 ■	34882 ■
Prijs	1.815,27 €	1.911,24 €	2.108,16 €	2.268,67 €	2.467,24 €	2.659,19 €



### Leuning

Leuning naast treden, naar keuze rechts of links, voor 3 treden	34883	244,90 €
Leuning naast treden, naar keuze rechts of links, voor 4 tot 6 treden	34884	244,90 €
Leuning naast treden, naar keuze rechts of links, voor 7 tot 8 treden	34885	244,90 €

**Opmerking:** Volgens BGI 637, vanaf een platformhoogte van 1 m leuning aan beide zijden vereist. Bestel a.u.b. verplichte accessoires mee.

## Aluminium platformtrappen

### enkelzijdig beloopbaar, met rollen

- om eenvoudig producten uit stellingen te nemen
- stabiele bomen van rechthoekig aluminiumprofiel
- draagvermogen per trede 150 kg
- platformafmetingen 600 x 800 mm
- diepte 200 mm, geribbelde treden
- compleet met driezijdige balustrade, voet- en knieschot
- 4 zelfblokkerende zwenkwielen, Ø 125 mm, waarvan 2 met voetrem
- Leuning wordt niet meegeleverd

werkhoogte tot ongeveer (m)	2,70	3,00	3,20	3,50	3,70	3,90
Platformhoogte zonder balustrade (m)	0,72	0,96	1,20	1,44	1,68	1,92
Voetafmetingen B x D (m)	0,77 x 1,24	0,82 x 1,41	0,88 x 1,58	0,94 x 1,75	1,00 x 1,92	1,06 x 2,09
Vereiste gangbreedte mm	1.020	1.070	1.130	1.190	1.250	1.310
Aantal treden incl. platform	3	4	5	6	7	8
Artikelnr.	34867 ■	34868 ■	34869 ■	34870 ■	34871 ■	34872 ■
Prijs	1.720,94 €	1.800,37 €	1.899,66 €	1.997,29 €	2.093,26 €	2.217,37 €



### Leuning

Leuning naast treden, naar keuze rechts of links, voor 3 treden	34874 ■	122,45 €
Leuning naast treden, naar keuze rechts of links, voor 4 tot 6 treden	34875 ■	122,45 €
Leuning naast treden, naar keuze rechts of links, voor 7 tot 8 treden	34876 ■	122,45 €

**Opmerking:** Volgens BGI 637, vanaf een platformhoogte van 1 m leuning aan beide zijden vereist. Bestel a.u.b. verplichte accessoires mee.

# Legbordstellingen inhaaksysteem

Toebehoren

Stellingladders

Legbordstellingen  
Inhaaksysteem

Legbordstellingen  
Schroefstelsysteem

Legbordstellingen  
Kantoor

Breedvlakstellingen

Palletstellingen

Draagarmstellingen

Stellingsystemen en  
platformen



**OPMERKING:**  
Bij gebruik van aluminium stellingladders ladders moeten de legborden altijd muur of vloer verankerd worden om te voorkomen dat tegen kantelen.



## Aluminium stellingladders inhangbaar

- hoge standzekerheid door 80 mm diepe, geribbelde treden
- draagvermogen per trede 150 kg
- duurzame verbinding tussen treden en bomen
- anti-slip ladderschoenen
- bovineinde met twee opleg- en wegzethaken, Ø 35 mm
- ladderbreedte 420 mm, afstand tussen de sporten 235 mm
- helling 20°

werkhoogte tot ca. (m)	2,80	3,30	3,80	4,30	4,80	5,30	5,80
Ladderlengte totaal (m)	1,69	2,19	2,69	3,19	3,69	4,19	4,69
Verticale inhanghoogte (m)	1,58	2,05	2,52	2,99	3,46	3,93	4,40
reikwijdte (m)	0,58	0,75	0,92	1,09	1,26	1,43	1,60
Aantal treden	6	8	10	12	14	16	18
Artikelnr.	34800 ■	34801 ■	34802 ■	34803 ■	34804 ■	34805 ■	34806 ■
Prijs	501,39 €	577,51 €	655,28 €	726,44 €	814,14 €	895,22 €	1.004,44 €

## Aluminium stellingladders verrijdbaar

- hoge standzekerheid door 80 mm diepe, geribbelde treden
- draagvermogen per trede 150 kg
- duurzame verbinding tussen treden en bomen
- stabiel te gebruiken door 2 zelfblokkerende remrollen, Ø 80 mm
- stil rijwerk aan het bovineind
- ladder kan verticaal aan de stelling worden opgeborgen
- ladderbreedte 420 mm, afstand tussen de sporten 235 mm
- helling 20°



**OPMERKING:**  
Bij gebruik van aluminium stellingladders ladders moeten de legborden altijd muur of vloer verankerd worden om te voorkomen dat tegen kantelen.



werkhoogte tot ca. (m)	2,80	3,30	3,80	4,30	4,80	5,30	5,80
Verticale inhanghoogte (m)	1,92	2,39	2,86	3,33	3,80	4,27	4,74
reikwijdte (m)	0,78	0,95	1,12	1,29	1,46	1,63	1,80
Aantal treden	6	8	10	12	14	16	18
Artikelnr.	34853 ■	34854 ■	34855 ■	34856 ■	34857 ■	34858 ■	34859 ■
Prijs	1.067,32 €	1.135,16 €	1.212,93 €	1.280,78 €	1.375,10 €	1.471,08 €	1.563,74 €

## Aluminium stellingladders, zijdelings verschuifbaar verrijdbaar, voor dubbelstellingen

- hoge standzekerheid door 80 mm diepe, geribbelde treden
- draagvermogen per trede 150 kg
- duurzame verbinding tussen treden en bomen
- stabiel te gebruiken door 2 zelfblokkerende remrollen, Ø 80 mm
- voor maximale gangbreedte 1.600 mm
- breedteverschillen tot 20 mm worden door de wielen opgevangen
- ladderbreedte 400 mm, afstand tussen de sporten 235 mm
- helling 20°



werkhoogte tot ca. (m)	2,65	2,88	3,12	3,35	3,59	3,82	4,06
Verticale inhanghoogte (m)	1.50	1.73	1.97	2.20	2.44	2.67	2.91
reikwijdte (m)	0.66	0,75	0,83	0,92	1,01	1,09	1,18
Aantal treden	6	7	8	9	10	11	12
Artikelnr.	34860-N	34861-N	34862-N	34863-N	34864-N	34865-N	34866-N
Prijs	1.388,34 €	1.461,15 €	1.540,58 €	1.629,93 €	1.725,91 €	1.800,37 €	1.993,98 €

Vermeld bij uw bestelling de verticale railhoogte, gangbreedte en ganglengte!



### Aluminium buis tot veldbreedte 1.000 mm

- Ø 30 mm, lengte 3.000 mm
- zelf op maat te maken

Aluminium buis Ø 30 mm, 3000 mm lang	34814	87,70 €
Aluminium buis Ø 30 mm, 3000 mm lang, geanodiseerd	34815	92,67 €

### Stalen buis voor veldbreedte 1.300 mm

- Ø 30 mm, lengte 3.000 mm
- zelf op maat te maken



Stalen buis Ø 30 mm, 3000 mm lang	34841	87,70 €
-----------------------------------	-------	---------



### Houder met eindaanslag met rubber stop

- als afsluitend element voor een rail

Houder met eindaanslag rechts (incl. bevestigingsmateriaal)	34817	59,66 €
houder met eindaanslag links (incl. bevestigingsmateriaal)	34818	59,66 €

### Tussensteun voor aluminium en stalen buis

- 1 tussensteun per 1 m buis 1 stuk vereist



Tussensteun (1 per frame)	34816	43,42 €
---------------------------	-------	---------

# » Legbordstellingen schroefstelsel

- de robuuste klassieker





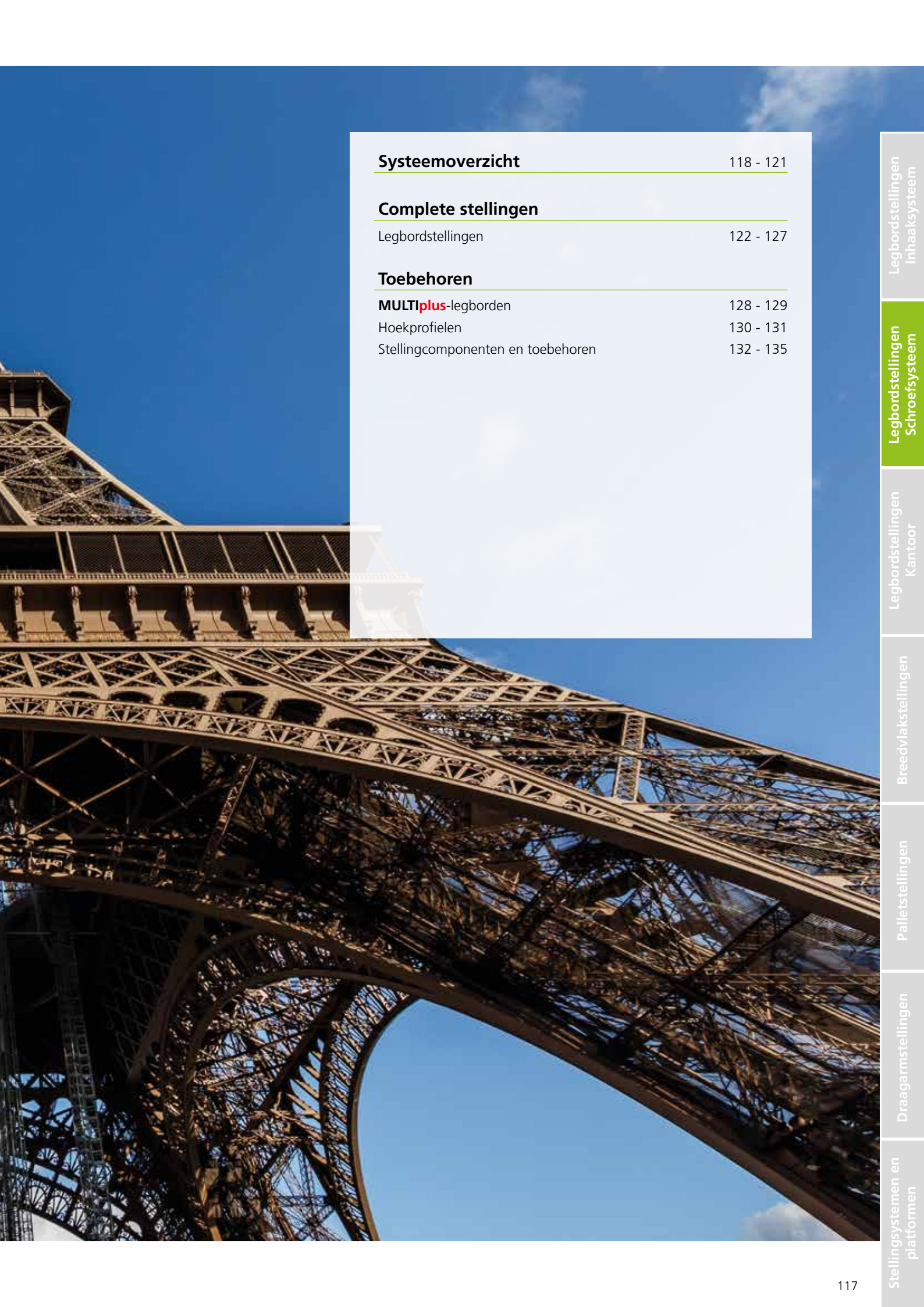

**Systeemoverzicht** 118 - 121

**Complete stellingen**

Legbordstellingen 122 - 127

**Toebehoren**

**MULTIplus**-legborden 128 - 129

Hoekprofielen 130 - 131

Stellingcomponenten en toebehoren 132 - 135

Legbordstellingen  
Inhaaksysteem

Legbordstellingen  
Schroefstelsysteem

Legbordstellingen  
Kantoor

Breedvlakstellingen

Palletstellingen

Draagarmstellingen

Stellingsystemen en  
platformen

# » Schroefstelsel

robuust, veelzijdig, voordelig

- het voordelige systeem voor niet in de hoogte uitgebreide stellingen
- montage met schroefverbindingen tussen de hoekprofielen en de legborden
- alle stellingen zijn dubbelzijdig te gebruiken
- grote flexibiliteit en eenvoudig te vervangen toebehoren dankzij de systeempreforatie bij **MULTIplus**-legborden
- handmatig plaatsen en uitnemen
- de belastbaarheid van de **MULTIplus**-legborden is direct herkenbaar door de ingestanste markering op de rand aan de voorzijde. Daardoor kan overbelasting eenvoudig worden voorkomen.

## » Hoekprofielen

flexibel in hoogte door het 25 mm-raster

De hoekprofielen zijn leverbaar in twee verschillende uitvoeringen, afhankelijk van de beoogde toepassing.

Verschillende afmetingen en materiaaldiktes zorgen voor een hoge stabiliteit van elke stelling.

De perforatie van de hoekprofielen van het SCHULTE-schroefstelsel heeft een 25mm-raster. In combinatie met de **MULTIplus85** en **MULTIplus150**-legborden resulteert dat in een unieke flexibiliteit in hoogteverstelbaarheid.

U bespaart door de slanke hoekprofielen ruimte bij lange stellingen.

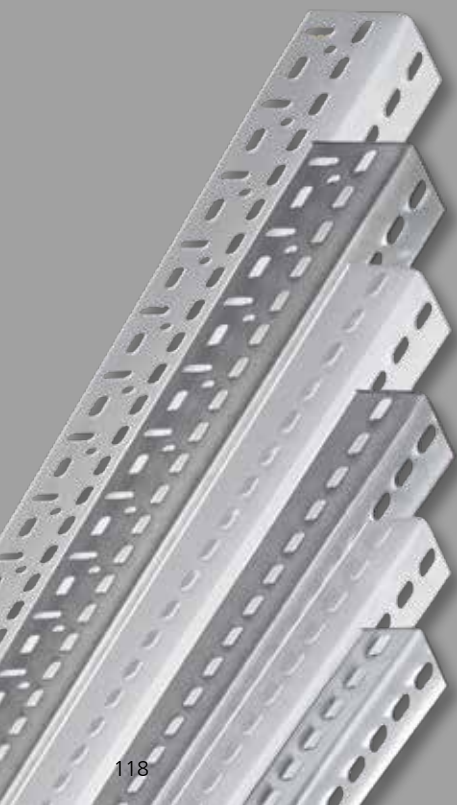

## » **MULTIplus**-legborden met randhoogte 25 en 40 mm

De legborden van SCHULTE Lagertechnik zijn leverbaar met een randhoogte van **25 mm of 40 mm**.

De belastbaarheid van de legborden is direct herkenbaar aan de ingeslagen stansing aan de voorkant van de rand.

**TIP** Onze **MULTIplus85**- en **MULTIplus150**-legborden zorgen met hun randhoogte van 25 mm in combinatie met het 25mm-raster van de T-profielen voor een optimale benutting van de magazijnoppervlakte.

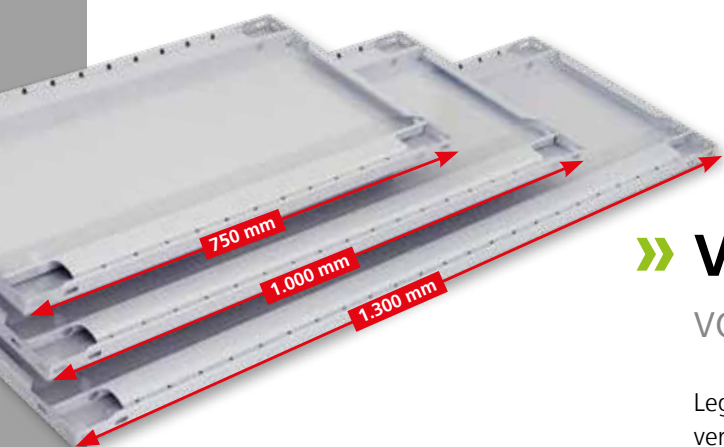
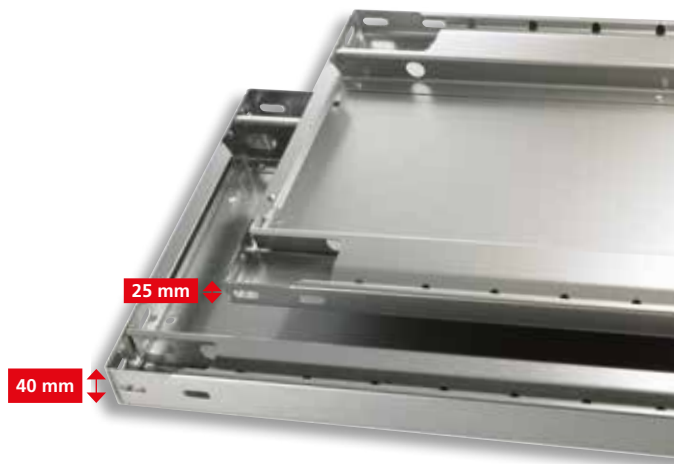

## » **Variabele breedtes & dieptes** voor een optimale aanpassing

Legborden voor het schroefsteeem zijn leverbaar in drie verschillende breedtes en een groot aantal dieptes.

Hierdoor kan de magazijninrichting optimaal worden afgestemd op de beschikbare magazijnoppervlakte en de producten die moeten worden opgeslagen.

## » **Oppervlakafwerkingen** in twee varianten

Alle legborden en hoekprofielen zijn in de standaarduitvoering leverbaar in sendzimirverzinkt of gepoedercoat in RAL 7035 lichtgrijs.



sendzimir-verzinkt

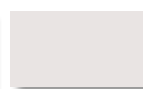

RAL 7035 lichtgrijs



## » Dubbelzijdig te gebruiken Stabilisering met hoeken

De schroefsystemen van Schulte Lagertechnik worden met behulp van **hoeken** opgebouwd, die de hoekprofielen en de legborden met elkaar verbinden.

Dat resulteert in een optimale stabilisering van de stellingen. Het aantal te verstevigen vlakken kunt u vinden in de montage-instructie.

## » Geleverde onderdelen al afgestemd op de stelling

Alle stellingen met **MULTIplus85**- en **MULTIplus150**-legborden worden geleverd met 35 x 35 mm hoekprofielen en kunststof voeten. Voor de montage worden lenskopbouten met binnenzeskant meegeleverd.

Stellingen met **MULTIplus250**-legborden worden geleverd met 40 x 40 mm hoekprofielen en stalen voeten. Voor de montage worden zeskantbouten gebruikt.

## » Veelzijdige types

met een randhoogte van 25 en 40 mm

Onze bestseller is het **MULTIplus150**-legbord met zijn voor deze vakbelasting unieke randhoogte van 25 mm. Deze kan tot 150 kg worden belast en maakt door de combinatie met de 25mm-rasterperforatie van de hoekprofielen een optimale magazijnbenutting mogelijk.

De **MULTIplus85** is bijzonder geschikt voor lichte magazijngoederen en kratten met een vakbelasting van 85 kg.

De **MULTIplus250** kan 250 kg dragen en is daarom erg geschikt voor zware producten.

### MULTIplus85

#### De solide

- **vakbelasting 85 kg:** onder andere voor werkkleding, elektrotechnisch installatiemateriaal of opslagdozen
- **randhoogte 25 mm**
- ideaal in combinatie met lichte producten en kantoorstellingen



#### Onze bestseller

### MULTIplus150

#### De alleskunner

- **vakbelasting 150 kg:** bijvoorbeeld voor gereedschappen, verf, ijzerwaren, verpakte producten
- voor deze vakbelasting unieke **randhoogte van slechts 25 mm**



### MULTIplus250

#### De krachtpatser

- **vakbelasting 250 kg:** bijvoorbeeld voor vaten, folierollen, kabelbomen
- **randhoogte 40 mm**



## » Legbordstellingen dubbelzijdig te gebruiken · stabilisering met hoeken



**Hoogtes:**  
1.800 mm  
2.000 mm  
2.300 mm  
2.500 mm  
3.000 mm

**Dieptes:**  
300 mm  
400 mm  
500 mm  
600 mm  
800 mm  
1.000 mm

Basisstelling

Aanbouwstelling

Aanbouwstelling

**Breedtes:** 750 / 1.000 en 1.300 mm

### Ontwerp

De vermelde draagvermogens gelden voor gelijkmatig over de legborden verdeelde belastingen.

Bij schroefstellingen wordt de belastbaarheid en stabiliteit gerealiseerd door hoeken toe te passen. Het aantal te verstevigen vlakken kunt u vinden in de montage-instructie.

### Veiligheid

**Stellingen met een hoogte/diepte-verhouding groter dan 5:1 moeten, in overeenstemming met de Duitse DGUV-regel 108-007 (BGR 234) worden beveiligd tegen kantelen.**

Bij het schroefstelsysteem kan de kantelbeveiliging (boutbevestiging aan de wand) rechtstreeks door de door de boring van de hoek worden aangebracht.

Extra bevestigingsmaterialen op de stelling zijn dan overbodig.

### Opgebouwde afmetingen

#### Basisstelling:

Nominale lengte + 6 mm

#### Aanbouwstelling:

Nominale lengte + 3 mm

#### Framediepte totaal:

Nominale diepte + 6 mm

#### Kniklengte:

Het eerste legbord moet op een hoogte van 100 mm worden gemonteerd. De vrije kniklengte mag niet groter zijn dan 500 mm. Grotere kniklengtes op aanvraag mogelijk.



### Stabilisering met hoeken

De stabilisering van de stellingen met hoeken is optimaal voor dubbelzijdig gebruik.

## Productkenmerken

- stabilisering met hoek
- plaatsen en picken van magazijnproducten vanaf beide zijden
- korte pickingafstanden
- montage door bevestiging van de legborden met bouten
- legborden zijn in een 25mm-raster in hoogte verstelbaar
- door 3 stellingbreedtes aan te passen aan de beschikbare ruimte en de magazijnproducten
- voordelig alternatief voor het inhaaksysteem

Legbordstellingen  
Inhaaksysteem

Legbordstellingen  
Schroefstelsysteem

Legbordstellingen  
Kantoor

Breedvlakstellingen

Palletstellingen

Draagarmstellingen

Stellingsystemen en  
platformen

### Snelzoeker

Complete stellingen	124 - 127
Legborden	128 - 129
Hoekprofielen	130 - 131
Toebehoren	132 - 135

## Vakbelasting/legbordbelasting of veldbelasting?



De **vakbelasting/legbordbelasting** is de maximale gelijkmatige verdeelde belasting van een afzonderlijk legbord.

De **veldbelasting** is de maximaal toegestane belasting van een stellingveld.

**BELANGRIJK:** het totaal van de werkelijke vakbelastingen mag niet hoger zijn dan de maximale veldbelasting (Duitse richtlijn DGUV 108-007 (BGR 234)).



## Complete stellingen

dubbelzijdig te gebruiken · randhoogte 25 mm  
stabilisering met hoeken

### MULTIplus85

#### De solide

- **legbordbelasting 85 kg:** onder andere voor werkkleding, elektrotechnisch installatiemateriaal of magazijnkratten
- **randhoogte 25 mm**
- ideaal in combinatie met lichte producten en kantoorstellingen

### Onze bestseller

### MULTIplus150

#### De alleskunner

- **legbordbelasting 150 kg:** bijvoorbeeld voor gereedschappen, verf, ijzerwaren
- Voor de legbordbelasting unieke **randhoogte van slechts 25 mm**

## Complete stellingen MULTIplus85



vakbreedte 1.000 mm · legbordbelasting 85 kg

		Diepte mm		300		400		500		600			
	Hoogte mm	Veldbelasting kg	Legborden	Basisstelling	Aanbouwstelling	Basisstelling	Aanbouwstelling	Basisstelling	Aanbouwstelling	Basisstelling	Aanbouwstelling		
verzinkt	2.000	GR 680 AR 340	5	11830	11835	11840	11845	11850	11855	11860	11865		
				117,76 €	91,64 €	128,55 €	102,43 €	139,27 €	113,15 €	150,35 €	124,22 €		
	2.500	GR 860 AR 430	6	11831	11836	11841	11846	11851	11856	11861	11866		
				150,27 €	114,45 €	163,22 €	127,40 €	176,09 €	140,26 €	189,37 €	153,55 €		
3.000	GR 940 AR 470	7	11832	11837	11842	11847	11852	11857	11862	11867			
			176,86 €	134,29 €	191,97 €	149,40 €	206,98 €	164,41 €	222,48 €	179,91 €			
	Extra legbord met 8 bouten/moeren			11333-A	11333-A	11344-A	11344-A	11355-A	11355-A	11366-A	11366-A		
				14,57 €	14,57 €	16,73 €	16,73 €	18,87 €	18,87 €	21,09 €	21,09 €		
RAL 7035 lichtgrijs	2.000	GR 680 AR 340	5	31730	31735	31740	31745	31750	31755	31760	31765		
				126,76 €	100,02 €	137,06 €	110,32 €	153,84 €	127,10 €	164,00 €	137,26 €		
	2.500	GR 860 AR 430	6	31731	31736	31741	31746	31751	31756	31761	31766		
				160,77 €	124,35 €	173,12 €	136,71 €	193,27 €	156,85 €	205,45 €	169,03 €		
3.000	GR 940 AR 470	7	31732	31737	31742	31747	31752	31757	31762	31767			
			189,47 €	146,03 €	203,89 €	160,44 €	227,39 €	183,94 €	241,60 €	198,16 €			
	Extra legbord met 8 bouten/moeren			31330-A	31330-A	31340-A	31340-A	31350-A	31350-A	31360-A	31360-A		
				16,12 €	16,12 €	18,18 €	18,18 €	21,54 €	21,54 €	23,57 €	23,57 €		

GR = basisstelling/AR = Aanbouwstelling · Bij combinaties van basisstellingen en Aanbouwstellingen worden de aangegeven veldbelastingen van de basisstellingen 50% van de cataloguswaarde!  
Alle prijzen zonder vulling. In de tabellen zijn bestelvoorbeelden weergegeven. Afwijkende afmetingen en uitvoeringen op aanvraag.



# MULTIplus150 Legbordstellingen schroefstelsysteem

Hoek    rand van 25 mm    dubbelzijdig te gebruiken    Complete stellingen



## Complete stellingen MULTIplus150

### vakbreedte 750 mm · legbordbelasting 150 kg

	Diepte mm			300		400		500		600		800	
	Hoogte mm	Veldbelasting kg	Legborden	Basis-stelling	Aanbouw-stelling	Basis-stelling	Aanbouw-stelling	Basis-stelling	Aanbouw-stelling	Basis-stelling	Aanbouw-stelling	Basis-stelling	Aanbouw-stelling
verzinkt	2.000	GR 1.460 AR 730	5	10730-75	10735-75	10740-75	10745-75	10750-75	10755-75	10760-75	10765-75	10780-75	10785-75
				119,41 €	90,81 €	126,89 €	98,28 €	134,36 €	105,76 €	141,70 €	113,09 €	175,76 €	147,16 €
	2.500	GR 1.320 AR 660	6	10731-75	10736-75	10741-75	10746-75	10751-75	10756-75	10761-75	10766-75	10781-75	10786-75
				146,30 €	110,47 €	155,27 €	119,44 €	164,24 €	128,41 €	173,04 €	137,21 €	213,92 €	178,09 €
	3.000	GR 1.200 AR 600	7	10732-75	10737-75	10742-75	10747-75	10752-75	10757-75	10762-75	10767-75	10782-75	10787-75
172,22 €				129,65 €	182,69 €	140,12 €	193,15 €	150,58 €	203,42 €	160,85 €	251,11 €	208,54 €	
Extra legbord met 8 bouten en moeren			17203-A	17203-A	17204-A	17204-A	17205-A	17205-A	17206-A	17206-A	17208-A	17208-A	
			13,91 €	13,91 €	15,40 €	15,40 €	16,90 €	16,90 €	18,36 €	18,36 €	25,18 €	25,18 €	
RAL 7035 lichtgrijs	2.000	GR 1.460 AR 730	5	30630-75	30635-75	30640-75	30645-75	30650-75	30655-75	30660-75	30665-75	30680-75	30685-75
				128,84 €	99,61 €	136,03 €	106,80 €	149,71 €	120,48 €	156,90 €	127,68 €	191,04 €	161,81 €
	2.500	GR 1.320 AR 660	6	30631-75	30636-75	30641-75	30646-75	30651-75	30656-75	30661-75	30666-75	30681-75	30686-75
				157,30 €	120,88 €	165,93 €	129,51 €	182,35 €	145,93 €	190,98 €	154,56 €	231,94 €	195,52 €
	3.000	GR 1.200 AR 600	7	30632-75	30637-75	30642-75	30647-75	30652-75	30657-75	30662-75	30667-75	30682-75	30687-75
185,42 €				141,98 €	195,50 €	152,05 €	214,65 €	171,21 €	224,72 €	181,28 €	272,51 €	229,07 €	
Extra legbord met 8 bouten en moeren			37203-A	37203-A	37204-A	37204-A	37205-A	37205-A	37206-A	37206-A	37208-A	37208-A	
			15,54 €	15,54 €	16,98 €	16,98 €	19,72 €	19,72 €	21,16 €	21,16 €	27,98 €	27,98 €	

### vakbreedte 1.000 mm · legbordbelasting 150 kg

	Diepte mm			300		400		500		600		800	
	Hoogte mm	Veldbelasting kg	Legborden	Basis-stelling	Aanbouw-stelling	Basis-stelling	Aanbouw-stelling	Basis-stelling	Aanbouw-stelling	Basis-stelling	Aanbouw-stelling	Basis-stelling	Aanbouw-stelling
verzinkt	2.000	GR 1.460 AR 730	5	10730	10735	10740	10745	10750	10755	10760	10765	10780	10785
				128,30 €	99,69 €	142,12 €	113,52 €	154,46 €	125,86 €	167,51 €	138,91 €	194,10 €	165,49 €
	2.500	GR 1.320 AR 660	6	10731	10736	10741	10746	10751	10756	10761	10766	10781	10786
				156,96 €	121,13 €	173,55 €	137,72 €	188,36 €	152,53 €	204,01 €	168,19 €	235,92 €	200,09 €
	3.000	GR 1.200 AR 600	7	10732	10737	10742	10747	10752	10757	10762	10767	10782	10787
184,66 €				142,09 €	204,01 €	161,45 €	221,29 €	178,72 €	239,56 €	196,99 €	276,78 €	234,21 €	
Extra legbord met 8 bouten en moeren			17230-A	17230-A	17240-A	17240-A	17250-A	17250-A	17260-A	17260-A	17280-A	17280-A	
			15,68 €	15,68 €	18,45 €	18,45 €	20,92 €	20,92 €	23,53 €	23,53 €	28,84 €	28,84 €	
RAL 7035 lichtgrijs	2.000	GR 1.460 AR 730	5	30630	30635	30640	30645	30650	30655	30660	30665	30680	30685
				133,70 €	104,48 €	149,08 €	119,85 €	168,75 €	139,53 €	183,56 €	154,34 €	210,93 €	181,70 €
	2.500	GR 1.320 AR 660	6	30631	30636	30641	30646	30651	30656	30661	30666	30681	30686
				163,14 €	126,72 €	181,59 €	145,17 €	205,20 €	168,78 €	222,97 €	186,55 €	255,81 €	219,39 €
	3.000	GR 1.200 AR 600	7	30632	30637	30642	30647	30652	30657	30662	30667	30682	30687
192,24 €				148,79 €	213,76 €	170,32 €	241,31 €	197,86 €	262,04 €	218,60 €	300,35 €	256,91 €	
Extra legbord met 8 bouten en moeren			37230-A	37230-A	37240-A	37240-A	37250-A	37250-A	37260-A	37260-A	37280-A	37280-A	
			16,52 €	16,52 €	19,59 €	19,59 €	23,53 €	23,53 €	26,49 €	26,49 €	31,96 €	31,96 €	

### vakbreedte 1.300 mm · legbordbelasting 150 kg

	Diepte mm			300		400		500		600		800	
	Hoogte mm	Veldbelasting kg	Legborden	Basis-stelling	Aanbouw-stelling	Basis-stelling	Aanbouw-stelling	Basis-stelling	Aanbouw-stelling	Basis-stelling	Aanbouw-stelling	Basis-stelling	Aanbouw-stelling
verzinkt	2.000	GR 1.460 AR 730	5	10730-130	10735-130	10740-130	10745-130	10750-130	10755-130	10760-130	10765-130	10780-130	10785-130
				166,66 €	138,06 €	181,62 €	153,01 €	196,36 €	167,75 €	211,10 €	182,49 €	285,92 €	257,32 €
	2.500	GR 1.320 AR 660	6	10731-130	10736-130	10741-130	10746-130	10751-130	10756-130	10761-130	10766-130	10781-130	10786-130
				203,00 €	167,17 €	220,94 €	185,11 €	238,63 €	202,80 €	256,32 €	220,49 €	346,11 €	310,28 €
	3.000	GR 1.200 AR 600	7	10732-130	10737-130	10742-130	10747-130	10752-130	10757-130	10762-130	10767-130	10782-130	10787-130
238,37 €				195,81 €	259,31 €	216,74 €	279,94 €	237,37 €	300,58 €	258,01 €	405,34 €	362,77 €	
Extra legbord met 8 bouten en moeren			17530-A	17530-A	17540-A	17540-A	17550-A	17550-A	17560-A	17560-A	17580-A	17580-A	
			23,36 €	23,36 €	26,35 €	26,35 €	29,30 €	29,30 €	32,24 €	32,24 €	47,21 €	47,21 €	
RAL 7035 lichtgrijs	2.000	GR 1.460 AR 730	5	30630-130	30635-130	30640-130	30645-130	30650-130	30655-130	30660-130	30665-130	30680-130	30685-130
				182,01 €	152,79 €	195,83 €	166,61 €	226,16 €	196,93 €	240,12 €	210,90 €	343,09 €	313,86 €
	2.500	GR 1.320 AR 660	6	30631-130	30636-130	30641-130	30646-130	30651-130	30656-130	30661-130	30666-130	30681-130	30686-130
				221,11 €	184,69 €	237,70 €	201,28 €	274,09 €	237,67 €	290,85 €	254,43 €	414,40 €	377,99 €
	3.000	GR 1.200 AR 600	7	30632-130	30637-130	30642-130	30647-130	30652-130	30657-130	30662-130	30667-130	30682-130	30687-130
259,87 €				216,43 €	279,22 €	235,78 €	321,68 €	278,24 €	341,23 €	297,78 €	485,38 €	441,94 €	
Extra legbord met 8 bouten en moeren			37530-A	37530-A	37540-A	37540-A	37550-A	37550-A	37560-A	37560-A	37580-A	37580-A	
			26,18 €	26,18 €	28,94 €	28,94 €	35,01 €	35,01 €	37,80 €	37,80 €	58,39 €	58,39 €	

GR = basisstelling/AR = Aanbouwstelling · Bij combinaties van basisstellingen en Aanbouwstellingen worden de aangegeven veldbelastingen van de basisstellingen 50% van de cataloguswaarde!

Alle prijzen zonder vulling. In de tabellen zijn bestelvoorbeelden weergegeven. Afwijkende afmetingen en uitvoeringen op aanvraag.

Legbordstellingen  
Inhaalsysteem

Legbordstellingen  
Schroefstelsysteem

Legbordstellingen  
Kantoor

Breedvlakstellingen

Paletstellingen

Draagarmstellingen

Stellingsystemen en  
platformen

## Complete stellingen

**dubbelzijdig te gebruiken** · randhoogte 40 mm  
stabilisering met hoeken

### **MULTIplus250**

#### De krachtpatser

- **legbordbelasting 250 kg:** bijvoorbeeld voor vaten, folierollen, kabelbomen
- **randhoogte 40 mm**

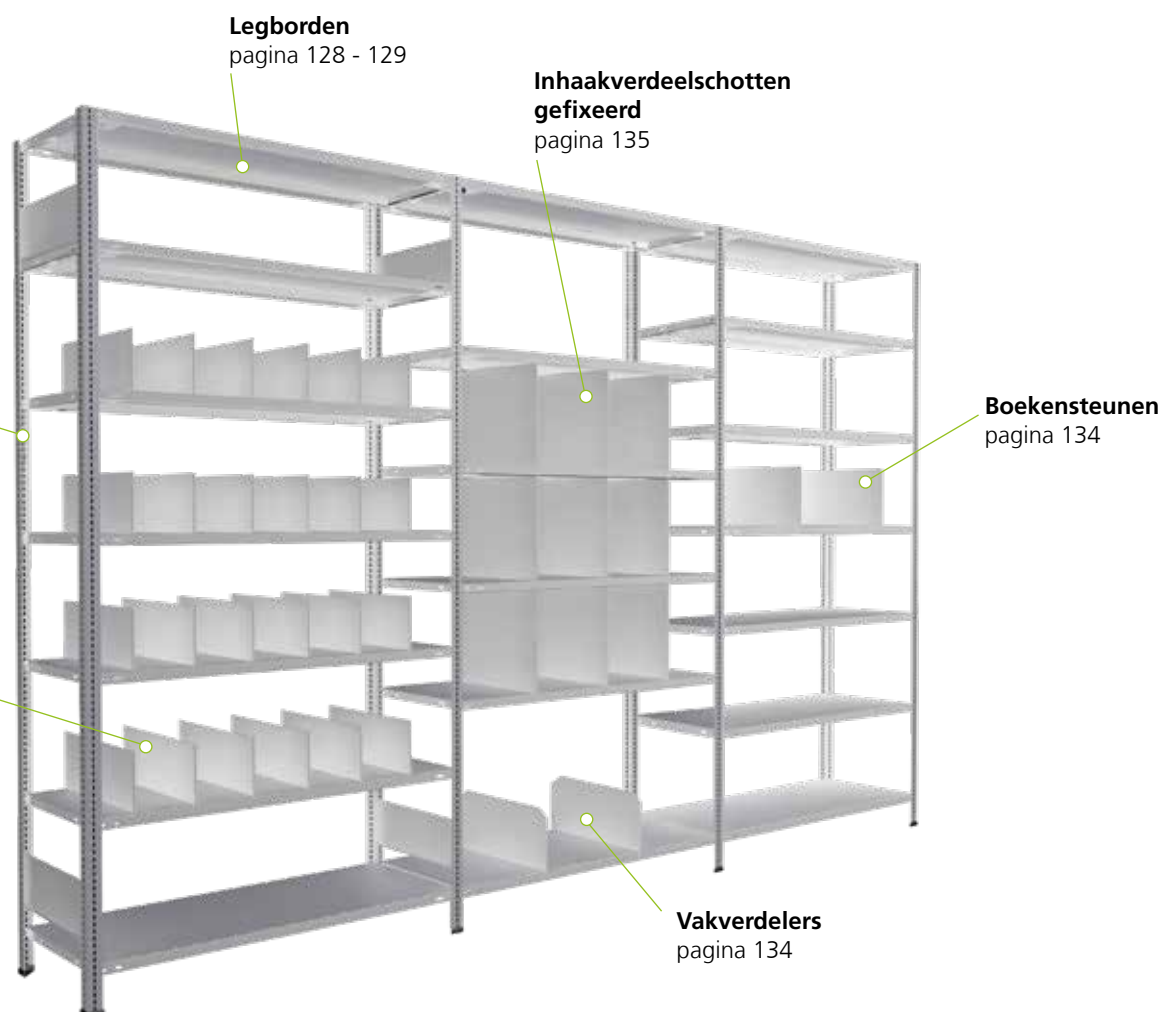

# MULTIplus250 Legbordstellingen schroefstelsysteem

Hoek rand van 40 mm dubbelzijdig te gebruiken Complete stellingen



## Complete stellingen MULTIplus250

### vakbreedte 750 mm · legbordbelasting 250 kg

Diepte mm			300		400		500		600		800		
Hoogte mm	Veldbelasting kg	Legborden	Basisstelling	Aanbouwstelling	Basisstelling	Aanbouwstelling	Basisstelling	Aanbouwstelling	Basisstelling	Aanbouwstelling	Basisstelling	Aanbouwstelling	
verzinkt	2.000	GR 2.330 AR 1.170	5	10930-75	10935-75	10940-75	10945-75	10950-75	10955-75	10960-75	10965-75	10980-75	10985-75
				158,95 €	114,63 €	169,39 €	125,07 €	179,61 €	135,30 €	189,91 €	145,59 €	225,88 €	181,56 €
	2.500	GR 1.960 AR 980	6	10931-75	10936-75	10941-75	10946-75	10951-75	10956-75	10961-75	10966-75	10981-75	10986-75
				189,09 €	136,73 €	201,62 €	149,26 €	213,89 €	161,53 €	226,24 €	173,89 €	269,41 €	217,05 €
	3.000	GR 1.950 AR 970	7	10932-75	10937-75	10942-75	10947-75	10952-75	10957-75	10962-75	10967-75	10982-75	10987-75
231,14 €				179,40 €	245,75 €	179,40 €	260,07 €	193,72 €	274,48 €	208,13 €	324,84 €	258,49 €	
Extra legbord met 8 bouten en moeren			17303-A	17303-A	17304-A	17304-A	17305-A	17305-A	17306-A	17306-A	17308-A	17308-A	
			16,43 €	16,43 €	18,52 €	18,52 €	20,57 €	20,57 €	22,62 €	22,62 €	29,82 €	29,82 €	
RAL 7035 lichtgrijs	2.000	GR 2.330 AR 1.170	5	30830-75	30835-75	30840-75	30845-75	30850-75	30855-75	30860-75	30865-75	30880-75	30885-75
				168,61 €	123,73 €	179,47 €	134,59 €	190,76 €	145,87 €	202,18 €	157,30 €	242,03 €	197,15 €
	2.500	GR 1.960 AR 980	6	30831-75	30836-75	30841-75	30846-75	30851-75	30856-75	30861-75	30866-75	30881-75	30886-75
				200,97 €	147,79 €	214,00 €	160,83 €	227,54 €	174,37 €	241,25 €	188,08 €	289,07 €	235,89 €
	3.000	GR 1.950 AR 970	7	30832-75	30837-75	30842-75	30847-75	30852-75	30857-75	30862-75	30867-75	30882-75	30887-75
244,95 €				177,67 €	260,15 €	192,87 €	275,95 €	208,67 €	291,95 €	224,66 €	347,73 €	280,45 €	
Extra legbord met 8 bouten en moeren			37303-A	37303-A	37304-A	37304-A	37305-A	37305-A	37306-A	37306-A	37308-A	37308-A	
			18,14 €	18,14 €	20,31 €	20,31 €	22,57 €	22,57 €	24,85 €	24,85 €	32,82 €	32,82 €	

### vakbreedte 1.000 mm · legbordbelasting 250 kg

Diepte mm			300		400		500		600		800		
Hoogte mm	Veldbelasting kg	Legborden	Basisstelling	Aanbouwstelling	Basisstelling	Aanbouwstelling	Basisstelling	Aanbouwstelling	Basisstelling	Aanbouwstelling	Basisstelling	Aanbouwstelling	
verzinkt	2.000	GR 2.330 AR 1.170	5	10930	10935	10940	10945	10950	10955	10960	10965	10980	10985
				174,82 €	130,50 €	190,76 €	146,44 €	210,86 €	166,54 €	226,16 €	181,84 €	255,64 €	211,32 €
	2.500	GR 1.960 AR 980	6	10931	10936	10941	10946	10951	10956	10961	10966	10981	10986
				208,13 €	155,78 €	227,26 €	174,90 €	251,38 €	199,02 €	269,74 €	217,39 €	305,12 €	252,76 €
	3.000	GR 1.950 AR 970	7	10932	10937	10942	10947	10952	10957	10962	10967	10982	10987
253,35 €				187,00 €	275,67 €	209,32 €	303,81 €	237,46 €	325,23 €	258,88 €	366,50 €	300,15 €	
Extra legbord met 8 bouten en moeren			17330-A	17330-A	17340-A	17340-A	17350-A	17350-A	17360-A	17360-A	17380-A	17380-A	
			19,61 €	19,61 €	22,79 €	22,79 €	26,81 €	26,81 €	29,87 €	29,87 €	35,77 €	35,77 €	
RAL 7035 lichtgrijs	2.000	GR 2.330 AR 1.170	5	30830	30835	30840	30845	30850	30855	30860	30865	30880	30885
				187,65 €	142,77 €	198,30 €	153,42 €	222,14 €	177,26 €	242,66 €	197,78 €	264,03 €	219,15 €
	2.500	GR 1.960 AR 980	6	30831	30836	30841	30846	30851	30856	30861	30866	30881	30886
				223,82 €	170,64 €	236,60 €	183,42 €	265,20 €	212,03 €	289,83 €	236,65 €	315,47 €	262,30 €
	3.000	GR 1.950 AR 970	7	30832	30837	30842	30847	30852	30857	30862	30867	30882	30887
271,61 €				204,33 €	286,51 €	219,23 €	319,89 €	252,61 €	348,62 €	281,34 €	378,54 €	311,26 €	
Extra legbord met 8 bouten en moeren			37330-A	37330-A	37340-A	37340-A	37350-A	37350-A	37360-A	37360-A	37380-A	37380-A	
			21,95 €	21,95 €	24,08 €	24,08 €	28,84 €	28,84 €	32,95 €	32,95 €	37,22 €	37,22 €	

### vakbreedte 1.300 mm · legbordbelasting 250 kg

Diepte mm			300		400		500		600		800		
Hoogte mm	Veldbelasting kg	Legborden	Basisstelling	Aanbouwstelling	Basisstelling	Aanbouwstelling	Basisstelling	Aanbouwstelling	Basisstelling	Aanbouwstelling	Basisstelling	Aanbouwstelling	
verzinkt	2.000	GR 2.330 AR 1.170	5	10930-130	10935-130	10940-130	10945-130	10950-130	10955-130	10960-130	10965-130	10980-130	10985-130
				208,81 €	164,49 €	227,92 €	183,60 €	246,89 €	202,58 €	266,01 €	221,69 €	339,35 €	295,03 €
	2.500	GR 1.960 AR 980	6	10931-130	10936-130	10941-130	10946-130	10951-130	10956-130	10961-130	10966-130	10981-130	10986-130
				248,93 €	196,57 €	271,86 €	219,50 €	294,63 €	242,27 €	317,56 €	265,20 €	405,58 €	353,22 €
	3.000	GR 1.950 AR 970	7	10932-130	10937-130	10942-130	10947-130	10952-130	10957-130	10962-130	10967-130	10982-130	10987-130
300,94 €				234,59 €	327,70 €	261,35 €	354,26 €	287,91 €	381,02 €	314,67 €	483,70 €	417,35 €	
Extra legbord met 8 bouten en moeren			17630-A	17630-A	17640-A	17640-A	17650-A	17650-A	17660-A	17660-A	17680-A	17680-A	
			26,40 €	26,40 €	30,23 €	30,23 €	34,02 €	34,02 €	37,84 €	37,84 €	52,51 €	52,51 €	
RAL 7035 lichtgrijs	2.000	GR 2.330 AR 1.170	5	30830-130	30835-130	30840-130	30845-130	30850-130	30855-130	30860-130	30865-130	30880-130	30885-130
				230,81 €	185,93 €	250,84 €	205,96 €	284,06 €	239,18 €	303,95 €	259,07 €	393,80 €	348,92 €
	2.500	GR 1.960 AR 980	6	30831-130	30836-130	30841-130	30846-130	30851-130	30856-130	30861-130	30866-130	30881-130	30886-130
				275,61 €	222,44 €	299,65 €	246,47 €	339,51 €	286,33 €	363,37 €	310,20 €	471,19 €	418,02 €
	3.000	GR 1.950 AR 970	7	30832-130	30837-130	30842-130	30847-130	30852-130	30857-130	30862-130	30867-130	30882-130	30887-130
332,03 €				264,75 €	360,07 €	292,79 €	406,58 €	339,30 €	434,42 €	367,14 €	560,21 €	492,93 €	
Extra legbord met 8 bouten en moeren			37630-A	37630-A	37640-A	37640-A	37650-A	37650-A	37660-A	37660-A	37680-A	37680-A	
			30,58 €	30,58 €	34,59 €	34,59 €	41,23 €	41,23 €	45,21 €	45,21 €	63,18 €	63,18 €	

GR = basisstelling/AR = Aanbouwstelling · Bij combinaties van basisstellingen en Aanbouwstellingen worden de aangegeven veldbelastingen van de basisstellingen 50% van de cataloguswaarde!

Alle prijzen zonder vulling. In de tabellen zijn bestelvoorbeelden weergegeven. Afwijkende afmetingen en uitvoeringen op aanvraag.

Legbordstellingen  
Inhaalsysteem

Legbordstellingen  
Schroefstelsysteem

Legbordstellingen  
Kantoor

Breedvlakstellingen

Paletstellingen

Draagarmstellingen

Stellingsystemen en  
platformen

## » MULTiplus-legborden

hoge kwaliteit en belastbaarheid



■ **Milieuvriendelijke bevestigingstechniek:**  
Drukvoegverbinden in plaats van lassen

■ **Geoptimaliseerd kokerprofiel** verhoogt het draagvermogen per legbord met 25 %

■ **Extra stabilisering** door dubbele hoeveelheid materiaal aan de oplegzijden

■ **Maximale stabiliteit** doordat het kokerprofiel doorloopt tot in de hoek eH

■ **hoge stabiliteit** door drievoudige omzetting van het materiaal in de dieperichting

■ **Transportbeveiliging** door stapelnokken

■ **Ratelperforatie** voor eenvoudige montage in het schroefstelsel

■ **Systeemperforatie** voor het eenvoudig monteren van toebehoren, zoals bijvoorbeeld inhaakscheidingschotten of -draadroosters. Afstand van de systeemperforatie: 50 mm

### Randhoogtes

**MULTiplus85/MULTiplus150**  
randhoogte 25 mm

**MULTiplus250**  
randhoogte 40 mm

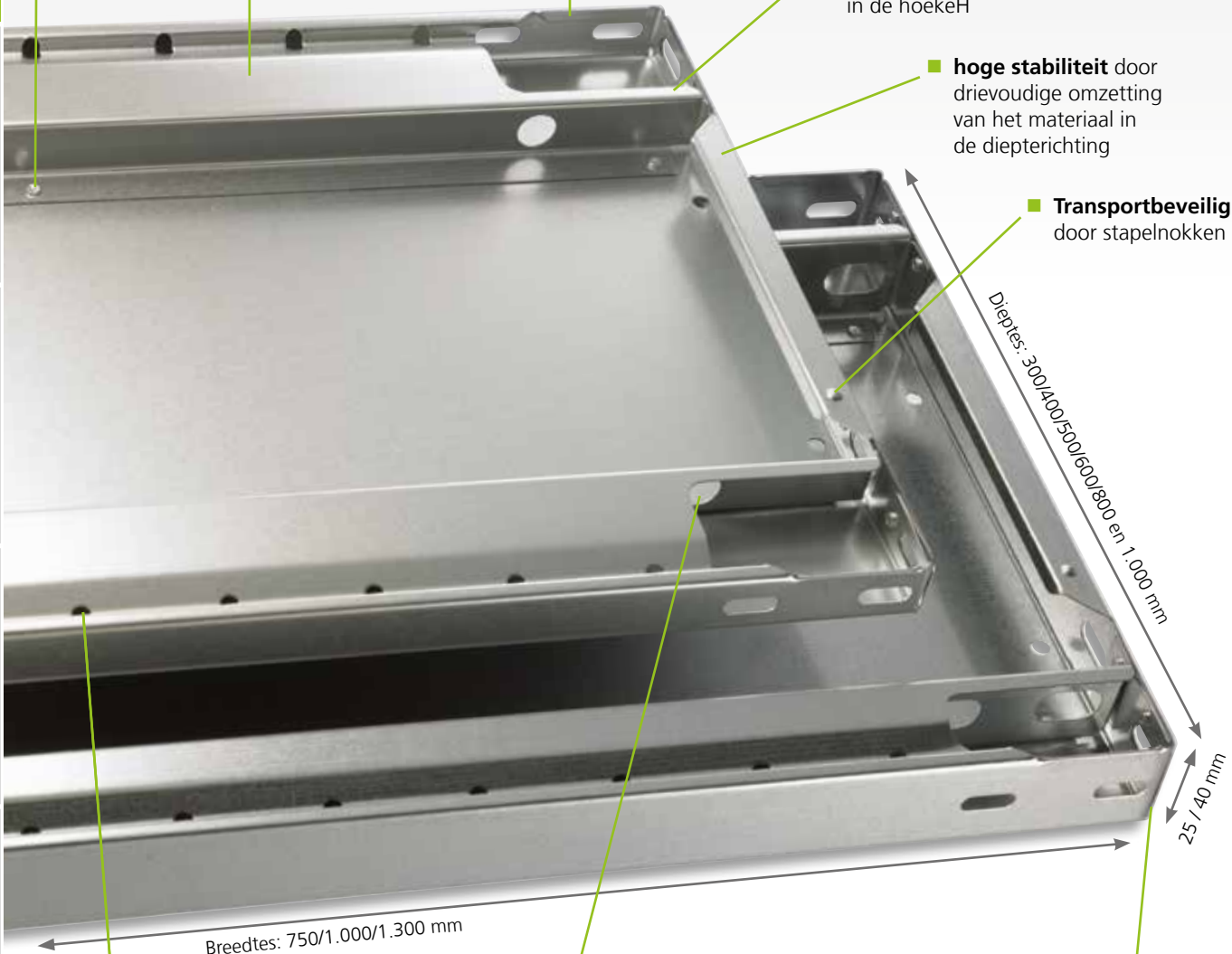

Legbordstellingen  
Inhaaksysteem

Legbordstellingen  
Schrøefstelsel

Legbordstellingen  
Kantoor

Breedvlakstellingen

Palletstellingen

Draagarmstellingen

Stellingsystemen en  
platformen

## MULTIplus150

Legborden worden altijd zonder bouten geleverd, a.u.b. afzonderlijk bestellen (zie pagina 133)

### randhoogte 25 mm · legbordbelasting 150 kg

	Diepte mm	Vakbreedte mm					
		750 mm		1.000 mm		1.300 mm	
verzinkt	300	17203 ■	12,44 €	17230 ■	14,22 €	17530 ■	21,89 €
	400	17204 ■	13,94 €	17240 ■	16,98 €	17540 ■	24,88 €
	500	17205 ■	15,43 €	17250 ■	19,45 €	17550 ■	27,83 €
	600	17206 ■	16,90 €	17260 ■	22,06 €	17560 ■	30,78 €
	800	17208 ■	23,71 €	17280 ■	27,38 €	17580 ■	45,74 €
RAL 7035 lichtgrijs	300	37203 ■	14,08 €	37230 ■	15,05 €	37530 ■	24,71 €
	400	37204 ■	15,52 €	37240 ■	18,12 €	37540 ■	27,48 €
	500	37205 ■	18,25 €	37250 ■	22,06 €	37550 ■	33,54 €
	600	37206 ■	19,69 €	37260 ■	25,02 €	37560 ■	36,33 €
	800	37208 ■	26,52 €	37280 ■	30,50 €	37580 ■	56,93 €

## MULTIplus250

Legborden worden altijd zonder bouten geleverd, a.u.b. afzonderlijk bestellen (zie pagina 133)

### randhoogte 40 mm · legbordbelasting 250 kg

	Diepte mm	Vakbreedte mm					
		750 mm		1.000 mm		1.300 mm	
verzinkt	300	17303 ■	14,06 €	17330 ■	17,24 €	17630 ■	24,03 €
	400	17304 ■	16,15 €	17340 ■	20,42 €	17640 ■	27,86 €
	500	17305 ■	18,20 €	17350 ■	24,44 €	17650 ■	31,65 €
	600	17306 ■	20,25 €	17360 ■	27,50 €	17660 ■	35,47 €
	800	17308 ■	27,45 €	17380 ■	33,40 €	17680 ■	50,14 €
	1.000			17395 ■*	55,50 €		
RAL 7035 lichtgrijs	300	37303 ■	15,77 €	37330 ■	19,58 €	37630 ■	28,21 €
	400	37304 ■	17,94 €	37340 ■	21,71 €	37640 ■	32,22 €
	500	37305 ■	20,20 €	37350 ■	26,48 €	37650 ■	38,86 €
	600	37306 ■	22,48 €	37360 ■	30,58 €	37660 ■	42,84 €
	800	37308 ■	30,45 €	37380 ■	34,85 €	37680 ■	60,81 €
	1.000			37395 ■*	63,18 €		

\* Legborden 1.000 x 1.000 mm worden geleverd met 2 verstevigingen!

## MULTIplus85

Legborden worden altijd zonder bouten geleverd, a.u.b. afzonderlijk bestellen (zie pagina 133)

### randhoogte 25 mm · legbordbelasting 85 kg

	Diepte mm	Vakbreedte mm					
		750 mm		1.000 mm		1.300 mm	
verzinkt	300	11023 ■	11,16 €	11333 ■	13,10 €	11053 ■	17,73 €
	350	11028 ■	12,07 €	11332 ■	14,20 €		
	400			11344 ■	15,26 €		
	500			11355 ■	17,41 €		
	600			11366 ■	19,62 €		
RAL 7035 lichtgrijs	300	30023 ■	12,82 €	31330 ■	14,66 €	30053 ■	20,24 €
	350	30028 ■	13,72 €	31331 ■	15,59 €		
	400			31340 ■	16,71 €		
	500			31350 ■	20,07 €		
	600			31360 ■	22,10 €		

Alle prijzen zonder vulling. In de tabellen zijn bestelvoorbeelden weergegeven. Afwijkende afmetingen en uitvoeringen op aanvraag. ■ 5 dagen, af magazijn - ■ binnen 2 weken gereed voor verzending

Legbordstellingen  
Inhaaksysteem

Legbordstellingen  
Schroefstelsysteem

Legbordstellingen  
Kantoor

Breedvlakstellingen

Palletstellingen

Draagarmstellingen

Stellingsystemen en  
platformen

## » Hoekprofielen

variabele klassiekers in een ranke vormgeving

### Perforatie en randhoogte 25 mm

Optimale combinatie van de 25mm-rasterperforatie van de **MULTIplus** T-profielen en de randhoogte van 25 mm van de **MULTIplus85**- en **MULTIplus150**-legborden



■ **Systeempreforatie**  
voor eenvoudig  
monteren van de  
systeemcomponenten

■ **Ranke vormgeving**  
voor geringe montage-  
afmetingen bij lange  
stellingrijen

■ **Flexibel in hoogte**  
door het 25 mm-raster

■ **Maximale stabiliteit** door  
aangepaste materiaaldiktes

■ **Leverbaar in 2 kleuren**  
in verzinkt en in  
RAL 7035 lichtgrijs

■ **35 x 35 mm hoekprofiel**  
voor stellingen met  
**MULTIplus85** en  
**MULTIplus150** legborden

■ **40 x 40 mm hoekprofiel**  
voor stellingen met  
**MULTIplus250**-legborden

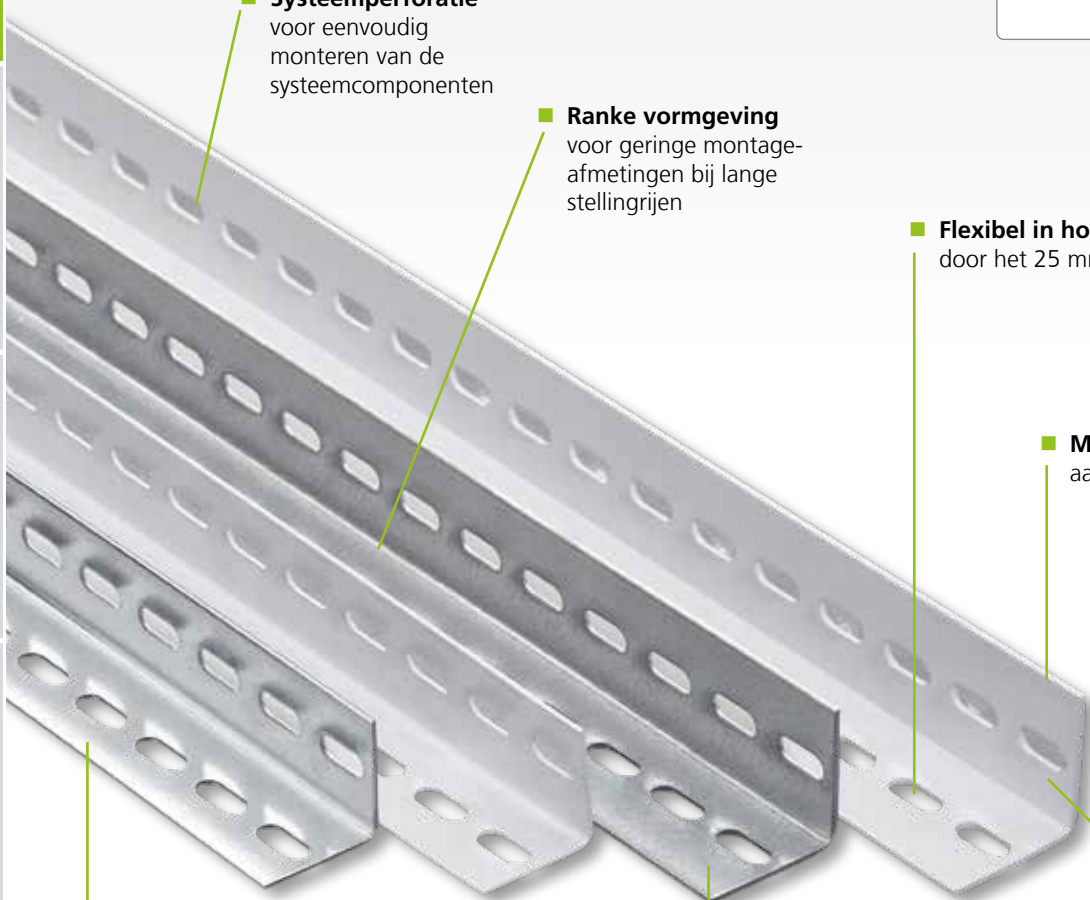

- Legbordstellingen  
Inraaksysteem
- Legbordstellingen  
Schroefstelsel
- Legbordstellingen  
Kantoor
- Breedvlakstellingen
- Palletstellingen
- Draagarmstellingen
- Stellingsystemen en  
plattorven

## Hoekprofielen

### schroefbaar

- 35 x 35 mm en 40 x 40 mm hoekprofielen voor het monteren van schroefstellingen
- 60 x 45 mm hoekprofielen voor platformsystemen en speciale constructies
- verzinkt en RAL 7035 lichtgrijs

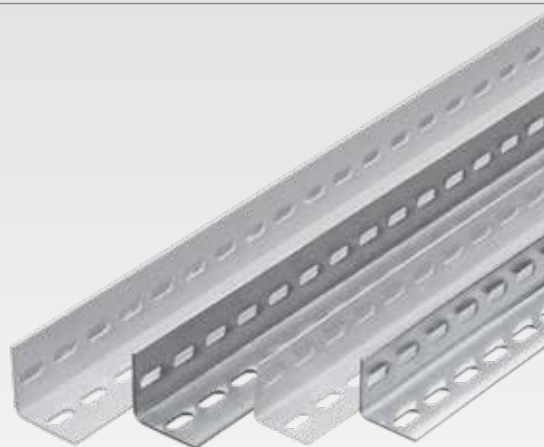

	Breedte mm	Diepte mm	Materiaaldikte mm	voor legbord	Hoogte mm						
					1.800	2.000	2.300	2.500	3.000	4.000	4.500
verzinkt	35	35	1,5	MULTIplus85 MULTIplus150	13203 ■	13200 ■	13230 ■	13250 ■	13300 ■		
					7,53 €	8,34 €	9,87 €	11,58 €	13,34 €		
verzinkt	40	40	2,0	MULTIplus250		11200 ■	11230 ■	11250 ■	11300 ■	11301 ■	11302 ■
						12,00 €	13,70 €	15,43 €	20,14 €	27,05 €	31,16 €
RAL 7035 lichtgrijs	35	35	1,5	MULTIplus85 MULTIplus150	32203 ■	32200 ■	32230 ■	32250 ■	32300 ■		
					5,96 €	6,65 €	7,76 €	9,14 €	10,60 €		
RAL 7035 lichtgrijs	40	40	2,0	MULTIplus250		30200 ■	30230 ■	30250 ■	30300 ■	30301 ■	30302 ■
						9,45 €	10,84 €	12,18 €	15,85 €	23,92 €	27,56 €

Legbordstellingen  
Inhaaksysteem

Legbordstellingen  
Schroefstelsysteem

Legbordstellingen  
Kantoor

Breedvlakstellingen

Palletstellingen

Draagarmstellingen

Stellingsystemen en  
platformen

### Dubbelzijdig te gebruiken? Vanzelfsprekend!



Alle stellingen in het schroefstelsysteem worden gestabiliseerd met hoeken en zijn daarom altijd dubbelzijdig te gebruiken. De stellingen zijn dus dubbelzijdig toegankelijk.



## Toebehoren

# Stellingcomponenten in een oogopslag

## Componenten en onderdelen

Legbordstellingen  
Inhaaksysteem

Legbordstellingen  
Schröefstelsysteem

Legbordstellingen  
Kantoor

Breedvlakstellingen

Palletstellingen

Draagarmstellingen

Stellingsystemen en  
plattormen







## Kunststof voeten voor schroefstelsysteem

- eenvoudig op te steken op het hoekprofiel
- beschermen de vloer
- zwart

voor hoekprofielen mm			
35/35	10311	■	0,41 €
40/40	10312	■	0,41 €

## Stalen voeten voor schroefstelsysteem

- voor stabiel opstellen en verankeren aan de vloer
- ook in dubbele uitvoering leverbaar voor dubbelstellingen
- om vast te schroeven op het hoekprofiel
- verzinkt

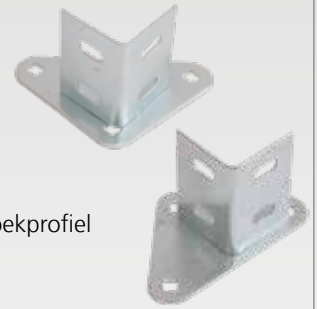

voor hoekprofielen mm	Enkele stalen voet	Dubbele stalen voet
35/35 en 40/40	10310 ■ 1,52 €	10318 ■ 1,52 €
onderlegplaat 2 mm	10375 ■ 0,54 €	10375 ■ 0,54 €



## Vlakkopbouten voor schroefstelsysteem MULTIplus85/MULTIplus150

- met binnenzeskant
- zelfborgende flensmoer

Bestel voor boutverbindingen met hoekenbouten M6 x 16.

Maat	VE		
M6x12	50	10360 ■	8,42 €
	10	10360-10 ■	2,10 €
M6x16	50	10361 ■	9,68 €
	10	10361-10 ■	2,41 €

## Zeskantbouten voor schroefstelsysteem MULTIplus250

- zelfborgende flensmoer

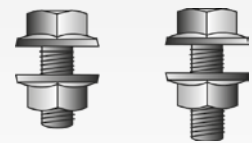

Bestel voor boutverbindingen met hoekenbouten M6 x 16.

Maat	VE		
M6x12	50	10323 ■	12,17 €
	10	10323-10 ■	3,03 €
M6x16	50	10325 ■	13,02 €
	10	10325-10 ■	3,30 €
M6x20	50	10326 ■	14,39 €



## Hoek voor schroefstelsysteem

- voor het stabiliseren van alle schroefstelsystemstellingen
- 3 bouten nodig, afhankelijk van de toepassing lenskop- of zeskantbouten
- voor alle legborden
- verzinkt

10313 ■ 0,25 €

## Schroefanker 8 x 75 voor stalen voet

- als kantelbeveiliging voor stellingen
- voor het bevestigen van stalen voeten op de vloer
- verzinkt



19956 ■ 1,93 €

## Steunstrips voor schroefstelsysteem

- zijdelingse begrenzing ter bescherming van magazijnproducten
- incl. 4 vlakkopbouten M6 x 12 en moeren
- montage ook achteraf mogelijk
- verzinkt en RAL 7035 lichtgrijs

	Hoogte mm	Diepte mm	Materiaaldikte mm					
			300	350	400	500	600	800
ver-zinkt	78	2	10493 ■	10493-A ■	10494 ■	10495 ■	10496 ■	10498 ■
			3,09 €	3,34 €	3,74 €	4,50 €	5,54 €	7,39 €
RAL 7035	78	2	30483 ■	30483-A ■	30484 ■	30485 ■	30486 ■	30488 ■
			3,27 €	3,67 €	4,02 €	4,80 €	5,85 €	7,81 €

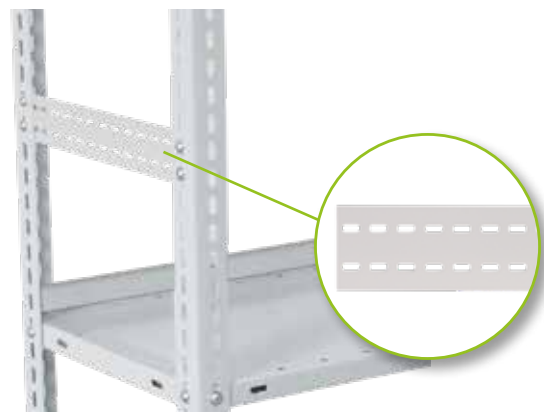

# Legbordstellingen schroefstelsysteem

Toebehoren

Onderdelen

Legbordstellingen  
Inhaaksysteem

Legbordstellingen  
Schroefstelsysteem

Legbordstellingen  
Kantoor

Breedvlakstellingen

Palletstellingen

Draagarmstellingen

Stellingsystemen en  
plattorven



## Vakverdelers, vrijstaand voor MULTIplus-legborden

- vrij beweegbaar op de planken
- traploos verstelbaar in de lengterichting
- RAL 7035 lichtgrijs

### voor MULTIplus85- en MULTIplus150-legborden · rand van 25 mm

	Diepte mm	Hoogte mm		
RAL 7035 lichtgrijs	300	200	33435-25	11,33 €
	400		33436-25	12,37 €
	500		33437-25	13,34 €
	600		33438-25	14,54 €

Productie op bestelling; producten worden niet teruggenomen

### voor MULTIplus250-legborden · rand van 40 mm

	Diepte mm	Hoogte mm		
RAL 7035 lichtgrijs	300	200	33435-40	11,33 €
	400		33436-40	12,37 €
	500		33437-40	13,34 €
	600		33438-40	14,54 €

Productie op bestelling; producten worden niet teruggenomen

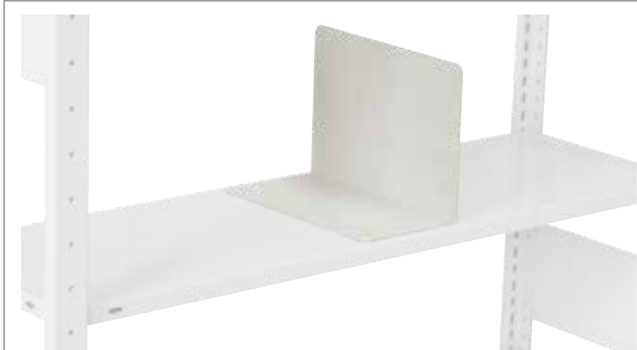

## Boekensteun, vrijstaand voor MULTIplus-legborden

- vrij verschuifbaar
- voor alle legborden tot 600 mm diep te gebruiken
- ook toepasbaar als zijdelingse begrenzing
- RAL 7035 lichtgrijs

	Voor stelling- diepte mm	Afmetingen			
		Diepte mm	Hoogte mm		
RAL 7035 lichtgrijs	300	280	200	32493	7,29 €
	400	380		32494	8,53 €
	500	480		32495	9,87 €
	600	580		32496	11,13 €



## Achteraanslag

### voor MULTIplus-legborden

- voorkomt dat producten aan de achterzijde doorglijden
- verzinkt en RAL 7035 lichtgrijs

	Breedte mm	Hoogte mm		
verzinkt	750	55	10491	2,81 €
	1.000		10490	3,57 €
	1.300		10497	4,29 €
RAL 7035 lichtgrijs	750	55	30481	5,30 €
	1.000		30480	5,95 €
	1.300		30487	6,78 €

Alle prijzen zonder vulling. In de tabellen zijn bestelvoorbeelden weergegeven. Afwijkende afmetingen en uitvoeringen op aanvraag. ■ 5 dagen, af magazijn · ■ binnen 2 weken gereed voor verzending

## Inhaakverdeelschotten voor MULTIplus-legborden

- om de legborden onder te verdelen voor het optimaal opslaan van kleine onderdelen
- Eenvoudig in te haken in de MULTIplus-systeemperforatie
- verzinkt en RAL 7035 lichtgrijs

### Gefixeerd

#### voor MULTIplus85- en MULTIplus150-legborden

	Diepte mm		300	400	500	600	800
	Hoogte mm	Totale hoogte mm					
verzinkt	190	200	12380-25 6,60 €	12384-25 7,26 €	12388-25 7,90 €	12392-25 8,60 €	12396-25 9,90 €
		290	12381-25 7,80 €	12385-25 8,82 €	12389-25 9,80 €	12393-25 10,80 €	12397-25 12,81 €
	390	400	12382-25 9,03 €	12386-25 10,38 €	12390-25 11,75 €	12394-25 13,13 €	12398-25 15,81 €
		490	12383-25 10,21 €	12387-25 11,93 €	12391-25 13,65 €	12395-25 15,36 €	12399-25 18,77 €
RAL 7035 lichtgrijs	190	200	32360-25 8,49 €	32364-25 9,11 €	32368-25 9,75 €	32372-25 10,42 €	32376-25 11,74 €
		290	32361-25 9,59 €	32365-25 10,64 €	32369-25 11,58 €	32373-25 12,64 €	32377-25 14,57 €
	390	400	32362-25 10,83 €	32366-25 12,20 €	32370-25 13,48 €	32374-25 14,85 €	32378-25 17,56 €
		490	32363-25 12,12 €	32367-25 13,78 €	32371-25 15,46 €	32375-25 17,04 €	32379-25 20,41 €

Productie op bestelling; producten worden niet teruggenomen.

#### voor MULTIplus250-legborden

	Diepte mm		300	400	500	600	800
	Hoogte mm	Totale hoogte mm					
verzinkt	200	210	12380-40 6,84 €	12384-40 7,60 €	12388-40 8,32 €	12392-40 9,07 €	12396-40 10,55 €
		300	12381-40 8,08 €	12385-40 9,11 €	12389-40 10,21 €	12393-40 11,26 €	12397-40 13,46 €
	400	410	12382-40 9,28 €	12386-40 10,71 €	12390-40 12,17 €	12394-40 13,61 €	12398-40 16,47 €
		500	12383-40 10,51 €	12387-40 12,27 €	12391-40 14,03 €	12395-40 15,81 €	12399-40 19,41 €
RAL 7035 lichtgrijs	200	210	32360-40 8,49 €	32364-40 9,11 €	32368-40 9,75 €	32372-40 10,42 €	32376-40 11,74 €
		300	32361-40 9,65 €	32365-40 10,69 €	32369-40 11,64 €	32373-40 12,68 €	32377-40 14,63 €
	400	410	32362-40 10,83 €	32366-40 12,20 €	32370-40 13,48 €	32374-40 14,85 €	32378-40 17,56 €
		500	32363-40 12,16 €	32367-40 13,85 €	32371-40 15,52 €	32375-40 17,10 €	32379-40 20,45 €

Productie op bestelling; producten worden niet teruggenomen.

### Vrijstaand

#### voor MULTIplus85- en MULTIplus150-legborden · rand van 25 mm

	Diepte mm		300	400	500	600	800
	Hoogte mm						
RAL 7035	140		32380-25 7,81 €	32381-25 8,32 €	32382-25 8,82 €	32383-25 9,24 €	32384-25 10,30 €

Productie op bestelling; producten worden niet teruggenomen.

#### voor MULTIplus250-legborden · rand van 40 mm

	Diepte mm		300	400	500	600	800
	Hoogte mm						
RAL 7035	140		32380-40 7,86 €	32381-40 8,36 €	32382-40 8,84 €	32383-40 9,28 €	32384-40 10,34 €

Productie op bestelling; producten worden niet teruggenomen.



Legbordstellingen  
Inhaakstelsel

Legbordstellingen  
Schroefstelsel

Legbordstellingen  
Kantoor

Breedvlakstellingen

Palletstellingen

Draagarmstellingen

Stellingsystemen en  
platformen

## » Legbordstelling kantoor

- kleine ruimte, grote opslagcapaciteiten



## **Stysteemoverzicht**

**vanaf 138**

## **Complete stellingen**

**vanaf 144**

Kantoorstellingen, inhaaksysteem

144 - 147

Kantoorstellingen, schroefstelsel

148 - 151

## **Speciale stellingen**

**vanaf 152**

Hangmappen-/dossierstellingen

152 - 153

## **Toebehoren**

**vanaf 154**

**MULTIplus**-legborden

154

Stellingcomponenten, basisuitrusting

155 - 157

Toebehoren

158 - 159

Projectvoorbeeld

160 - 161



# » Kantoorstellingen

## veel ruimte voor ordening

- voor maximaal 192 ordners per veld (bij 2.300 mm hoogte)
- optimale ruimtebenutting door hoogteverstelbaarheid van de legborden in een 25mm-raster
- enkel- en dubbelzijdig te gebruiken
- naar keuze als inhaak- of schroefstelsel
- Stellingen met **MULTIplus85**- of **MULTIplus150**-legborden
- voor een aantrekkelijke look: inhaakstelselkantoorstellingen met ongeperforeerde framevoorzijde en legborden

**TIP** De beide legborden hebben een randhoogte van 25 mm en kunnen met het 25mm-raster van onze T-profielen een ideale kantoorstelling vormen die perfect is afgestemd op de hoogte van uw archiefstukken.

25 mm



## » Legborden in twee uitvoeringen

### **MULTIplus85**

#### De solide

- **vakbelasting 85 kg:** toe te passen bij enkelzijdig te gebruiken kantoorstellingen van 300 mm diep
- **randhoogte 25 mm**
- de **achteraanslag** voorkomt dat ordners en documenten doorschuiven

#### Onze bestseller

### **MULTIplus150**

#### De alleskunner

- **vakbelasting 150 kg:** toe te passen bij dubbelzijdig te gebruiken kantoorstellingen van 600 mm diep
- voor de vakbelasting unieke **randhoogte van slechts 25 mm**
- de **middenaanslag** voorkomt dat ordners en documenten doorschuiven

## » Achter- middenaanslagen zodat alles op zijn plek blijft

Bij kantoorstellingen van SCHULTE Lagertechnik voorkomen een **achteraanslag** of een **middenaanslag** dat ordners of documenten uit de stelling kunnen vallen of doorschuiven.

Bij 300 mm diepe stellingen voorkomt de achteraanslag dat ordners doorschuiven.

Bij 600 mm diepe stellingen voorkomt de middenaanslag dat ordners doorschuiven. Alle legborden met een diepte van 600 mm hebben hiervoor een standaard **middenaanslag-perforatie**.



Achteraanslag



Middenaanslag

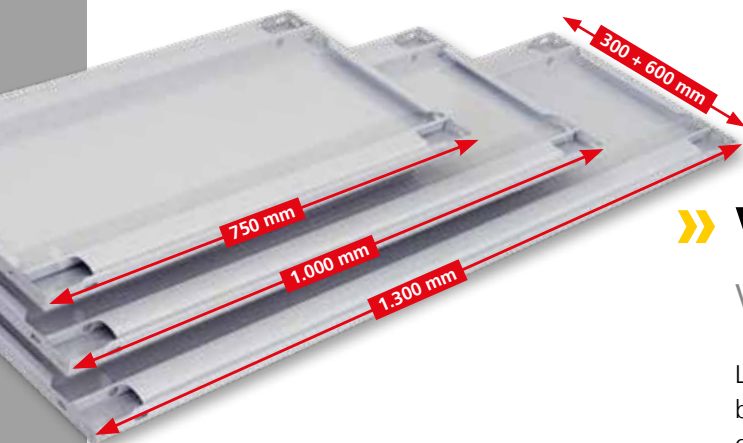

## » Variabele breedtes & dieptes voor een optimale aanpassing

Legborden voor kantoorstellingen zijn leverbaar in drie verschillende breedtes en twee dieptes. Hierdoor kan de magazijninrichting optimaal worden afgestemd op de beschikbare magazijnoppervlakte en de producten die moeten worden opgeslagen.

## » Oppervlakafwerkingen in allerlei varianten

Alle legborden en hoekprofielen zijn in de standaarduitvoering leverbaar in sendzimirverzinkt of gepoedercoat in RAL 7035 lichtgrijs. Bovendien zijn de T-profiel-frames ook leverbaar in zwart.

### Oppervlakafwerkingen:



sendzimir-  
verzinkt

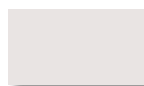

RAL 7035  
lichtgrijs



zwart  
alleen T-profiel-frames

## » Kantoorstellingen, inhaaksysteem

modulair, flexibel, innovatief

- snelle en eenvoudige installatie, flexibel ombouwen mogelijk
- Op verzoek met achteraanslag of middenaanslag tegen doorschuiven of uit de stelling vallen van de ordners
- modulaire aanpassing van de stellingen met uitgebreid assortiment systeemtoebehoren en onderlinge compatibiliteit
- geschikt om toe te passen in etagestellingsystemen
- 300 mm stellingdiepte: tot 96 ordners per stellingveld op 2.300 mm hoogte  
600 mm stellingdiepte: tot 192 ordners per stellingveld op 2.300 mm hoogte



## » MULTiplus T-profiel

flexibel in hoogte  
door 25 mm-raster

De perforatie **van de MULTiplus T-profielen** van het SCHULTE-inhaaksysteem heeft een **25mm-raster**. In combinatie met de **MULTiplus**-legborden, die ook een randhoogte van 25 mm hebben, ontstaat een ongekende flexibiliteit in de hoogteverstelbaarheid.

De afstemming tussen het raster en de legborden maakt het mogelijk de stelling optimaal aan te passen op de goederen die moeten worden opgeslagen en zo de beschikbare ruimte in de stelling zo volledig mogelijk te benutten.



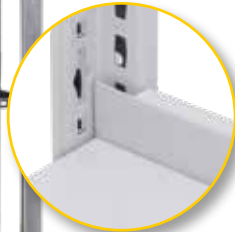

Achteraanslag

## » Enkelzijdig te gebruiken

Stabilisering met kruisschoren

Achteraanslag bij stellingdiepte 300 mm

Bij 300 mm diepe stellingen voorkomt de **achteraanslag** dat ordners doorschuiven.

### Voordelen:

- voordelige stabiliseringsvariant voor enkelzijdig gebruik
- achteraanslagen (optie) voorkomen dat ordners of documenten doorschuiven
- optimale afstemming met **MULTIplus85**-legborden
- ideaal als stellingcombinatie tegen een wand

## » Dubbelzijdig te gebruiken

Stabilisering met langstraversen

Middenaanslag bij stellingdiepte 600 mm

De langstraversen kunnen eenvoudig in de systeemperforatie van de **MULTIplus**-T-profiel-frames worden ingehaakt en garanderen een hoge stabiliteit. bij 600 mm diepe stellingen voorkomt de **middenaanslag** dat ordners doorschuiven. De legborden hebben daarvoor een standaard **middenaanslag-perforatie**.

### Voordelen:

- stabiliseringsvariant voor dubbelzijdig gebruik
- middenaanslagen (optie) voorkomen dat ordners of documenten doorschuiven
- optimale afstemming met **MULTIplus150**-legborden
- ideaal voor het monteren van vrijstaande stellingcombinaties



Middenaanslag



## » Kantoorstellingen schroefstelsel

robuust, veelzijdig, voordelig

- het voordelige systeem voor niet in de hoogte uitgebreide stellingen
- montage met schroefverbindingen tussen de hoekprofielen en de legborden
- op verzoek met achteraanslag of middenaanslag tegen doorschuiven of uit de stelling vallen van voorwerpen
- 300 mm stellingdiepte: tot 96 ordners per stellingveld op 2.300 mm hoogte  
600 mm stellingdiepte: tot 192 ordners per stellingveld op 2.300 mm hoogte

## » Hoekprofielen

flexibel in hoogte door het 25 mm-raster

De hoekprofielen leveren wij in drie verschillende maten, afhankelijk van de betreffende toepassing. Verschillende afmetingen en materiaaldiktes zorgen voor een hoge stabiliteit bij elke stelling.

De **perforatie van de hoekprofielen** van het SCHULTE-schroefstelsel heeft een **25mm-raster**. In combinatie met de **MULTIplus**-legborden resulteert dat in een unieke flexibiliteit in hoogteverstelbaarheid.

U bespaart door de slanke hoekprofielen ruimte bij lange stellingen.





Achteraanslag

## » Enkelzijdig te gebruiken

Stabilisering met hoeken

Achteraanslag bij stellingdiepte 300 mm

Bij 300 mm diepe stellingen voorkomt de **achteraanslag** dat ordners doorschuiven.

### Voordelen:

- voordelige stabiliseringsvariant voor enkelzijdig gebruik
- achteraanslagen (optie) voorkomen dat ordners of documenten doorschuiven
- optimale inrichting met **MULTIplus85**-legborden
- ideaal als stellingcombinatie tegen een wand

## » Dubbelzijdig te gebruiken

Stabilisering met hoeken

Middenaanslag bij stellingdiepte 600 mm

Bij 600 mm diepe stellingen voorkomt **middenaanslag** dat ordners doorschuiven. De legborden hebben daarvoor een standaard **middenaanslag-perforatie**.

### Voordelen:

- stabiliseringsvariant voor dubbelzijdig gebruik
- middenaanslagen (optie) voorkomen dat ordners of documenten doorschuiven
- optimale inrichting met **MULTIplus150**-legborden
- ideaal voor het monteren van vrijstaande stellingcombinaties



Middenaanslag



## » Kantoorstellingen, inhaaksysteem voor bewaren en organiseren in kantoor en archief



Dieptes:  
300 mm  
600 mm

Basisstelling

Breedtes: 750/1.000/1.300 mm

Aanbouwstelling

Aanbouwstelling

Hoogtes: 1.800/2.000/2.300 mm

### Ontwerp

De vermelde draagvermogens gelden voor gelijkmatig over de legborden verdeelde belastingen.

De orderhoogte (OH) is bepalend voor het aantal opslagvlakken.

Bij complete stellingen worden de T-profielen en stabiliseringsprofielen standaard in de **MULTIplus**-inhaakuitvoering geleverd. Wanneer u de frames voorgemonteerd wilt ontvangen, worden deze tegen een meerprijs in de fabriek geklonken (zie pagina 83).

### Veiligheid

Stellingen met een hoogte/diepte-verhouding **groter dan 5:1** moeten, in overeenstemming met de Duitse **DGUV-regel 108-007 (BGR 234)** worden beveiligd tegen kantelen.

#### Voorbeeld:

Een stelling met een diepte van 300 mm en een hoogte van 1.800 mm moet met een wandverankering worden beveiligd.

Een dubbelzijdig te gebruiken kantoorstelling van 600 mm diep mag tot een hoogte van 3.000 mm zonder kantelbeveiliging worden geplaatst.

### Opgebouwde afmetingen

#### Basisstelling:

Nominale lengte + 60 mm

#### Aanbouwstelling:

Nominale lengte + 6 mm

#### Framediepte totaal:

Nominale diepte + 36 mm

#### Kniklengte:

Alle bestelvoorbeelden zijn statisch gedimensioneerd op een maximale kniklengte van 600 mm. Grotere kniklengtes op aanvraag mogelijk.



## Achteraanslag

Bij enkelzijdig te gebruiken kantoorstellingen van 300 mm diep kan een achteraanslag worden toegepast.



## Middenaanslag

Bij dubbelzijdig te gebruiken kantoorstellingen van 600 mm diep kan een middenaanslag worden toegepast. De legborden hebben een standaard middenaanslag-perforatie.



## Ongeperforeerde voorzijde van T-profiel-frame

Voor een fraaie look worden alle inhaaksysteem-kantoorstellingen geleverd met ongeperforeerde framevoorzijde en legborden.

## Productkenmerken

### enkelzijdig te gebruiken

- Stabilisering met kruisschoren
- achteraanslagen (optie) voorkomen dat ordners of documenten doorschuiven
- optimale afstemming met **MULTIplus85**-legborden
- 300 mm stellingdiepte: biedt plaats aan 96 ordners per veld bij een hoogte van 2.300 mm
- aantrekkelijke look door ongeperforeerde voorzijde van T-profiel en legborden
- ideaal als stellingcombinatie tegen een wand

### dubbelzijdig te gebruiken

- Stabilisering met langstraversen
- middenaanslagen (optie) voorkomen dat ordners of documenten doorschuiven
- optimale afstemming met **MULTIplus150**-legborden
- 600 mm stellingdiepte: biedt plaats aan 192 ordners per veld bij een hoogte van 2.300 mm
- aantrekkelijke look door ongeperforeerde voorzijde van T-profiel en legborden
- ideaal voor het monteren van vrijstaande stellingssystemen

### Snelzoeker

Legborden	154
T-profiel-frames	156
Achter- en middenaanslagen	157
Onderverdelingen	158
Deuren	159

## Het juiste legbord?



Bij alle kantoorstellingen zijn de legborden al afgestemd op de betreffende vakbelastingen.

Bij dubbelzijdig te gebruiken kantoorstellingen van 600 mm diep wordt een **MULTIplus150**-legbord toegepast.

Bij enkelzijdig gebruikte stellingen van 300 mm diep wordt een **MULTIplus85**-legbord gebruikt.

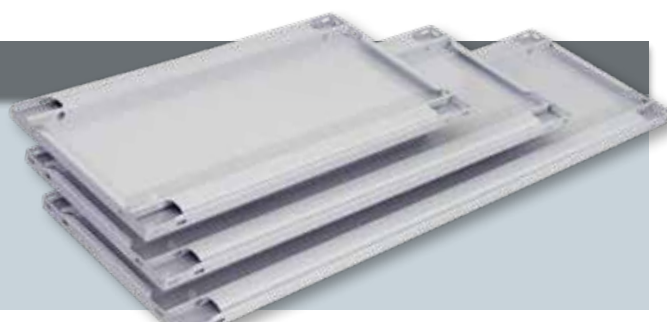

Alle prijzen zonder vulling. In de tabellen zijn bestelvoorbeelden weergegeven. Afwijkende afmetingen en uitvoeringen op aanvraag.

## Kantoorstellingen, inhaaksysteem MULTiplus85

enkelzijdig te gebruiken · 300 mm diep · stabilisering met kruisschoren



Legbordstellingen  
Inhaaksysteem

Legbordstellingen  
Schroefstelsysteem

Legbordstellingen  
Kantoor

Breedvlakstellingen

Palletstellingen

Draagarmstellingen

Stellingsystemen en  
platformen

### vakbreedte 750 mm · legbordbelasting 85 kg

					diepte 300 mm met achteraanslag (extra legbord incl. achteraanslag)				diepte 300 mm zonder achteraanslag (extra legbord zonder achteraanslag)			
					Het afdeklegbord heeft geen achteraanslag.							
					Basisstelling		Aanbouwstelling		Basisstelling		Aanbouwstelling	
	Hoogte mm	Veldbelasting ton	Legborden (ordnerhoogtes)	Ordner-aantal								
verzinkt	1.800	1.300	5 (4 OH)	36	17700	163,89 €	17703	117,99 €	17718	152,66 €	17721	106,76 €
	2.000	1.400	6 (5 OH)	45	17706	182,93 €	17709	135,00 €	17724	168,89 €	17727	120,96 €
	2.300	1.100	7(6 OH)	54	17712	208,63 €	17715	155,34 €	17730	191,79 €	17733	138,50 €
	Extra legbord met 4 legborddragers					11123-B-AL	14,98 €	11123-B-AL	14,98 €	11123-B	12,17 €	11123-B
RAL 7035 lichtgrijs	1.800	1.300	5 (4 OH)	36	36000	200,87 €	36003	145,63 €	36018	179,66 €	36021	124,42 €
	2.000	1.400	6 (5 OH)	45	36006	228,19 €	36009	168,87 €	36024	201,67 €	36027	142,35 €
	2.300	1.100	7(6 OH)	54	36012	260,59 €	36015	194,63 €	36030	228,77 €	36033	162,81 €
	Extra legbord met 4 legborddragers					30123-B-AL	19,14 €	30123-B-AL	19,14 €	30123-B	13,84 €	30123-B
Frames: zwart Legborden: lichtgrijs	1.800	1.300	5 (4 OH)	36	36000-S	200,87 €	36003-S	145,63 €	36018-S	179,66 €	36021-S	124,42 €
	2.000	1.400	6 (5 OH)	45	36006-S	228,19 €	36009-S	168,87 €	36024-S	201,67 €	36027-S	142,35 €
	2.300	1.100	7(6 OH)	54	36012-S	260,59 €	36015-S	194,63 €	36030-S	228,77 €	36033-S	162,81 €
	Extra legbord met 4 legborddragers					30123-B-AL	19,14 €	30123-B-AL	19,14 €	30123-B	13,84 €	30123-B

### vakbreedte 1.000 mm · legbordbelasting 85 kg

					diepte 300 mm met achteraanslag (extra legbord incl. achteraanslag)				diepte 300 mm zonder achteraanslag (extra legbord zonder achteraanslag)			
					Het afdeklegbord heeft geen achteraanslag.							
					Basisstelling		Aanbouwstelling		Basisstelling		Aanbouwstelling	
	Hoogte mm	Veldbelasting kg	Legborden (ordnerhoogtes)	Ordner-aantal								
verzinkt	1.800	1.300	5 (4 OH)	48	17701	176,67 €	17704	130,77 €	17719	162,39 €	17722	116,49 €
	2.000	1.400	6 (5 OH)	60	17707	198,42 €	17710	150,49 €	17725	180,57 €	17728	132,64 €
	2.300	1.100	7(6 OH)	72	17713	226,82 €	17716	173,53 €	17731	205,41 €	17734	152,12 €
	Extra legbord met 4 legborddragers					11133-B-AL	17,69 €	11133-B-AL	17,69 €	11133-B	14,12 €	11133-B
RAL 7035 lichtgrijs	1.800	1.300	5 (4 OH)	48	36001	212,63 €	36004	157,40 €	36019	188,82 €	36022	133,59 €
	2.000	1.400	6 (5 OH)	60	36007	242,44 €	36010	183,11 €	36025	212,68 €	36028	153,35 €
	2.300	1.100	7(6 OH)	72	36013	277,32 €	36016	211,36 €	36031	241,60 €	36034	175,65 €
	Extra legbord met 4 legborddragers					30133-B-AL	21,62 €	30133-B-AL	21,62 €	30133-B	15,67 €	30133-B
Frames: zwart Legborden: lichtgrijs	1.800	1.300	5 (4 OH)	48	36001-S	212,63 €	36004-S	157,40 €	36019-S	188,82 €	36022-S	133,59 €
	2.000	1.400	6 (5 OH)	60	36007-S	242,44 €	36010-S	183,11 €	36025-S	212,68 €	36028-S	153,35 €
	2.300	1.100	7(6 OH)	72	36013-S	277,32 €	36016-S	211,36 €	36031-S	241,60 €	36034-S	175,65 €
	Extra legbord met 4 legborddragers					30133-B-AL	21,62 €	30133-B-AL	21,62 €	30133-B	15,67 €	30133-B

### vakbreedte 1.300 mm · legbordbelasting 85 kg

					diepte 300 mm met achteraanslag (extra legbord incl. achteraanslag)				diepte 300 mm zonder achteraanslag (extra legbord zonder achteraanslag)			
					Het afdeklegbord heeft geen achteraanslag.							
					Basisstelling		Aanbouwstelling		Basisstelling		Aanbouwstelling	
	Hoogte mm	Veldbelasting kg	Legborden (ordnerhoogtes)	Ordner-aantal								
verzinkt	1.800	1.300	5 (4 OH)	64	17702	205,55 €	17705	158,22 €	17720	188,40 €	17723	141,06 €
	2.000	1.400	6 (5 OH)	80	17708	232,65 €	17711	183,28 €	17726	211,21 €	17729	161,84 €
	2.300	1.100	7(6 OH)	96	17714	266,40 €	17717	211,67 €	17732	240,67 €	17735	185,95 €
	Extra legbord met 4 legborddragers					11153-B-AL	23,03 €	11153-B-AL	23,03 €	11153-B	18,75 €	11153-B
RAL 7035 lichtgrijs	1.800	1.300	5 (4 OH)	64	36002	246,77 €	36005	190,09 €	36020	219,63 €	36023	162,96 €
	2.000	1.400	6 (5 OH)	80	36008	282,99 €	36011	222,22 €	36026	249,07 €	36029	188,30 €
	2.300	1.100	7(6 OH)	96	36014	324,29 €	36017	256,89 €	36032	283,58 €	36035	216,19 €
	Extra legbord met 4 legborddragers					30153-B-AL	28,04 €	30153-B-AL	28,04 €	30153-B	21,26 €	30153-B
Frames: zwart Legborden: lichtgrijs	1.800	1.300	5 (4 OH)	64	36002-S	246,77 €	36005-S	190,09 €	36020-S	219,63 €	36023-S	162,96 €
	2.000	1.400	6 (5 OH)	80	36008-S	282,99 €	36011-S	222,22 €	36026-S	249,07 €	36029-S	188,30 €
	2.300	1.100	7(6 OH)	96	36014-S	324,29 €	36017-S	256,89 €	36032-S	283,58 €	36035-S	216,19 €
	Extra legbord met 4 legborddragers					30153-B-AL	28,04 €	30153-B-AL	28,04 €	30153-B	21,26 €	30153-B

Alle prijzen zonder vulling. In de tabellen zijn bestelvoorbeelden weergegeven. Afwijkende afmetingen en uitvoeringen op aanvraag.

■ 5 dagen, af magazijn

## Kantoorstellingen, inhaakstelsysteem MULTIplus150

dubbelzijdig te gebruiken · 600 mm diep · stabilisering met langstraverse



### vakbreedte 750 mm · legbordbelasting 150 kg

					diepte 600 mm met middenaanslag (extra legbord incl. middenaanslag) Het afdeklegbord heeft geen middenaanslag.				diepte 600 mm zonder middenaanslag (extra legbord zonder middenaanslag)			
	Hoogte mm	Veldbelasting ton	Legborden (ordnerhoogtes)	Ordner-aantal	Basisstelling		Aanbouwstelling		Basisstelling		Aanbouwstelling	
					Icon	Code	Code	Prijs	Code	Prijs	Code	Prijs
verzinkt	1.800	1.300	5 (4 OH)	72	17736	228,20 €	17739	183,58 €	17754	214,04 €	17757	169,42 €
	2.000	1.400	6 (5 OH)	90	17742	256,89 €	17745	209,95 €	17760	239,19 €	17763	192,25 €
	2.300	1.100	7(6 OH)	108	17748	291,68 €	17751	239,38 €	17766	270,44 €	17769	218,13 €
	Extra legbord met 4 legborddragers					17207-B-MA	24,06 €	17207-B-MA	24,06 €	17207-B	20,53 €	17207-B
RAL 7035 lichtgrijs	1.800	1.300	5 (4 OH)	72	36036	281,86 €	36039	227,64 €	36054	267,70 €	36057	213,48 €
	2.000	1.400	6 (5 OH)	90	36042	320,25 €	36045	261,94 €	36060	302,55 €	36063	244,24 €
	2.300	1.100	7(6 OH)	108	36048	363,73 €	36051	298,79 €	36066	342,48 €	36069	277,54 €
	Extra legbord met 4 legborddragers					37207-B-MA	30,21 €	37207-B-MA	30,21 €	37207-B	26,68 €	37207-B
Frames: zwart Legborden: lichtgrijs	1.800	1.300	5 (4 OH)	72	36036-S	281,86 €	36039-S	227,64 €	36054-S	267,70 €	36057-S	213,48 €
	2.000	1.400	6 (5 OH)	90	36042-S	320,25 €	36045-S	261,94 €	36060-S	302,55 €	36063-S	244,24 €
	2.300	1.100	7(6 OH)	108	36048-S	363,73 €	36051-S	298,79 €	36066-S	342,48 €	36069-S	277,54 €
	Extra legbord met 4 legborddragers					37207-B-MA	30,21 €	37207-B-MA	30,21 €	37207-B	26,68 €	37207-B

### vakbreedte 1.000 mm · legbordbelasting 150 kg

					diepte 600 mm met middenaanslag (extra legbord incl. middenaanslag) Het afdeklegbord heeft geen middenaanslag.				diepte 600 mm zonder middenaanslag (extra legbord zonder middenaanslag)			
	Hoogte mm	Veldbelasting kg	Legborden (ordnerhoogtes)	Ordner-aantal	Basisstelling		Aanbouwstelling		Basisstelling		Aanbouwstelling	
					Icon	Code	Code	Prijs	Code	Prijs	Code	Prijs
verzinkt	1.800	1.300	5 (4 OH)	96	17737	273,69 €	17740	229,07 €	17755	254,85 €	17758	210,22 €
	2.000	1.400	6 (5 OH)	120	17743	310,96 €	17746	264,02 €	17761	287,40 €	17764	240,46 €
	2.300	1.100	7(6 OH)	144	17749	354,32 €	17752	302,02 €	17767	326,05 €	17770	273,75 €
	Extra legbord met 4 legborddragers					17261-B-MA	32,64 €	17261-B-MA	32,64 €	17261-B	27,92 €	17261-B
RAL 7035 lichtgrijs	1.800	1.300	5 (4 OH)	96	36037	316,97 €	36040	262,75 €	36055	298,12 €	36058	243,90 €
	2.000	1.400	6 (5 OH)	120	36043	361,68 €	36046	303,37 €	36061	338,13 €	36064	279,81 €
	2.300	1.100	7(6 OH)	144	36049	411,47 €	36052	346,53 €	36067	383,20 €	36070	318,27 €
	Extra legbord met 4 legborddragers					37261-B-MA	36,53 €	37261-B-MA	36,53 €	37261-B	31,82 €	37261-B
Frames: zwart Legborden: lichtgrijs	1.800	1.300	5 (4 OH)	96	36037-S	316,97 €	36040-S	262,75 €	36055-S	298,12 €	36058-S	243,90 €
	2.000	1.400	6 (5 OH)	120	36043-S	361,68 €	36046-S	303,37 €	36061-S	338,13 €	36064-S	279,81 €
	2.300	1.100	7(6 OH)	144	36049-S	411,47 €	36052-S	346,53 €	36067-S	383,20 €	36070-S	318,27 €
	Extra legbord met 4 legborddragers					37261-B-MA	36,53 €	37261-B-MA	36,53 €	37261-B	31,82 €	37261-B

### vakbreedte 1.300 mm · legbordbelasting 150 kg

					diepte 600 mm met middenaanslag (extra legbord incl. middenaanslag) Het afdeklegbord heeft geen middenaanslag.				diepte 600 mm zonder middenaanslag (extra legbord zonder middenaanslag)			
	Hoogte mm	Veldbelasting kg	Legborden (ordnerhoogtes)	Ordner-aantal	Basisstelling		Aanbouwstelling		Basisstelling		Aanbouwstelling	
					Icon	Code	Code	Prijs	Code	Prijs	Code	Prijs
verzinkt	1.800	1.300	5 (4 OH)	128	17738	321,90 €	17741	277,28 €	17756	297,31 €	17759	252,68 €
	2.000	1.400	6 (5 OH)	160	17744	367,41 €	17747	320,47 €	17762	336,66 €	17765	289,72 €
	2.300	1.100	7(6 OH)	192	17750	419,00 €	17753	366,70 €	17768	382,10 €	17771	329,80 €
	Extra legbord met 4 legborddragers					17561-B-MA	40,88 €	17561-B-MA	40,88 €	17561-B	34,72 €	17561-B
RAL 7035 lichtgrijs	1.800	1.300	5 (4 OH)	128	36038	368,17 €	36041	313,95 €	36056	343,57 €	36059	289,35 €
	2.000	1.400	6 (5 OH)	160	36044	422,30 €	36047	363,99 €	36062	391,55 €	36065	333,24 €
	2.300	1.100	7(6 OH)	192	36050	481,52 €	36053	416,58 €	36068	444,62 €	36071	379,68 €
	Extra legbord met 4 legborddragers					37561-B-MA	45,95 €	37561-B-MA	45,95 €	37561-B	39,81 €	37561-B
Frames: zwart Legborden: lichtgrijs	1.800	1.300	5 (4 OH)	128	36038-S	368,17 €	36041-S	313,95 €	36056-S	343,57 €	36059-S	289,35 €
	2.000	1.400	6 (5 OH)	160	36044-S	422,30 €	36047-S	363,99 €	36062-S	391,55 €	36065-S	333,24 €
	2.300	1.100	7(6 OH)	192	36050-S	481,52 €	36053-S	416,58 €	36068-S	444,62 €	36071-S	379,68 €
	Extra legbord met 4 legborddragers					37561-B-MA	45,95 €	37561-B-MA	45,95 €	37561-B	39,81 €	37561-B

## » Kantoorstellingen schroefstelsysteem

voor bewaren en organiseren in kantoor en archief

Legbordstellingen  
Inhaaksysteem

Legbordstellingen  
Schroefstelsysteem

Legbordstellingen  
Kantoor

Breedvlakstellingen

Palletstellingen

Draagarmstellingen

Stellingsystemen en  
platformen



Hoogtes: 1.800/2.000/2.300 mm

Dieptes:  
300 mm  
600 mm

Basisstelling

Aanbouwstelling

Aanbouwstelling

Breedtes: 750/1.000/1.300 mm

### Ontwerp

De vermelde draagvermogens gelden voor gelijkmatig over de legborden verdeelde belastingen.  
De orderhoogte (OH) is bepalend voor het aantal opslagvlakken.

### Veiligheid

**Stellingen met een hoogte/diepte-verhouding groter dan 5:1 moeten, in overeenstemming met de Duitse DGUV-regel 108-007 (BGR 234) worden beveiligd tegen kantelen.**

**Voorbeeld:**  
Een stelling met een diepte van 300 mm en een hoogte van 1.800 mm moet met een wandverankering worden beveiligd.  
Een dubbelzijdig te gebruiken kantoorstelling van 600 mm diep mag tot een hoogte van 3.000 mm zonder kantelbeveiliging worden geplaatst.

### Opgebouwde afmetingen

**Basisstelling:**  
Nominale lengte + 6 mm  
**Aanbouwstelling:**  
Nominale lengte + 3 mm  
**Framediepte totaal:**  
Nominale diepte + 6 mm

**Kniklengte:**  
Het eerste legbord moet op een hoogte van 100 mm worden gemonteerd. De vrije kniklengte mag niet groter zijn dan 500 mm. Grotere kniklengtes op aanvraag mogelijk.

Alle prijzen zonder vulling. In de tabellen zijn bestelvoorbeelden weergegeven. Afwijkende afmetingen en uitvoeringen op aanvraag.





## Achteraanslag

Bij enkelzijdig te gebruiken kantoorstellingen van 300 mm diep kan een achteraanslag worden toegepast.



## Middenaanslag

Bij dubbelzijdig te gebruiken kantoorstellingen van 600 mm diep kan een middenaanslag worden toegepast. De legborden hebben een standaard middenaanslag-perforatie.



## Stabilisering met hoeken

De stabilisering van de stellingen met hoeken is optimaal voor dubbelzijdig gebruik.

## Productkenmerken

### enkelzijdig te gebruiken

- achteraanslagen (optie) voorkomen dat ordners of documenten doorschuiven
- optimale afstemming met **MULTIplus85**-legborden
- 300 mm stellingdiepte: biedt plaats aan 96 ordners per veld bij een hoogte van 2.300 mm
- ideaal als stellingcombinatie tegen een wand
- Stabilisering met hoeken

### dubbelzijdig te gebruiken

- middenaanslagen (optie) voorkomen dat ordners of documenten doorschuiven
- optimale afstemming met **MULTIplus150**-legborden
- 600 mm stellingdiepte: biedt plaats aan 192 ordners per veld bij een hoogte van 2.300 mm
- ideaal voor het monteren van vrijstaande stellingcombinaties
- Stabilisering met hoeken

### Snelzoeker

Complete stellingen, schroefstelsysteem	150 - 151
Hangmappen-/dossierstelling, schroefstelsysteem	152
Hangmappenstelling, inhaaksysteem	153
Legborden	154
Hoekprofielen	156
Achter- en middenaanslagen	157
Onderverdelingen	158
Deuren	159

## Stabilisering met langstraversen, kruisschoren of hoeken



Het aantal te verstevigen vlakken kunt u vinden in de montage-instructie. Kantoorstellingen met het schroefstelsysteem worden gestabiliseerd met hoeken. Kantoorstellingen met het inhaaksysteem worden bij enkelzijdig gebruik met kruisschoren, bij dubbelzijdig gebruik met langstraversen gestabiliseerd.



# Legbordstellingen kantoor MULTIplus85

Schroefstelsysteem

enkelzijdig te gebruiken

diepte 300 mm

Hoek

## Kantoorstellingen schroefstelsysteem MULTIplus85

enkelzijdig te gebruiken · 300 mm diep · stabilisering met hoeken



### vakbreedte 750 mm · legbordbelasting 85 kg

				diepte 300 mm met achteraanslag (extra legbord incl. achteraanslag) Het afdeklegbord heeft geen achteraanslag.				diepte 300 mm zonder achteraanslag (extra legbord zonder achteraanslag)				
	Hoogte mm	Veldbelasting kg	Legborden (ordnerhoogtes)	Ordner-aantal	Basisstelling	Aanbouwstelling		Basisstelling	Aanbouwstelling			
verzinkt	1.800	340	5 (4 OH)	36	10447	116,04 €	10448	92,26 €	10432	104,81 €	10433	80,30 €
	2.000	340	6 (5 OH)	45	10452	134,69 €	10453	108,75 €	10437	120,65 €	10438	93,80 €
	2.300	340	7(6 OH)	54	10457	161,23 €	10458	129,19 €	10442	144,39 €	10443	111,25 €
	Extra legbord met 8 bouten en moeren				11123-A-AL	15,43 €	11123-A-AL	15,43 €	11123-A	12,62 €	11123-A	12,62 €
RAL 7035 lichtgrijs	1.800	340	5 (4 OH)	36	30417	134,18 €	30418	110,48 €	30402	113,98 €	30403	89,04 €
	2.000	340	6 (5 OH)	45	30422	158,40 €	30423	131,84 €	30407	131,88 €	30408	104,41 €
	2.300	340	7(6 OH)	54	30427	188,71 €	30428	156,24 €	30412	156,89 €	30413	123,32 €
	Extra legbord met 8 bouten en moeren				30123-A-AL	19,59 €	30123-A-AL	19,59 €	30123-A	14,29 €	30123-A	14,29 €

### vakbreedte 1.000 mm · legbordbelasting 85 kg

				diepte 300 mm met achteraanslag (extra legbord incl. achteraanslag) Het afdeklegbord heeft geen achteraanslag.				diepte 300 mm zonder achteraanslag (extra legbord zonder achteraanslag)				
	Hoogte mm	Veldbelasting kg	Legborden (ordnerhoogtes)	Ordner-aantal	Basisstelling	Aanbouwstelling		Basisstelling	Aanbouwstelling			
verzinkt	1.800	340	5 (4 OH)	48	10445	127,81 €	10446	104,53 €	10430	114,55 €	10431	90,03 €
	2.000	340	6 (5 OH)	60	10450	150,18 €	10451	124,24 €	10435	132,33 €	10436	105,48 €
	2.300	340	7(6 OH)	72	10455	179,43 €	10456	147,38 €	10440	158,02 €	10441	124,87 €
	Extra legbord met 8 bouten en moeren				11133-A-AL	18,14 €	11133-A-AL	18,14 €	11133-A	14,57 €	11133-A	14,57 €
RAL 7035 lichtgrijs	1.800	340	5 (4 OH)	48	30415	145,94 €	30416	122,25 €	30400	123,15 €	30401	98,21 €
	2.000	340	6 (5 OH)	60	30420	172,65 €	30421	146,09 €	30405	142,88 €	30406	115,41 €
	2.300	340	7(6 OH)	72	30425	205,44 €	30426	172,97 €	30410	169,73 €	30411	136,16 €
	Extra legbord met 8 bouten en moeren				30133-A-AL	22,07 €	30133-A-AL	22,07 €	30133-A	16,12 €	30133-A	16,12 €

### vakbreedte 1.300 mm · legbordbelasting 85 kg

				diepte 300 mm met achteraanslag (extra legbord incl. achteraanslag) Het afdeklegbord heeft geen achteraanslag.				diepte 300 mm zonder achteraanslag (extra legbord zonder achteraanslag)				
	Hoogte mm	Veldbelasting kg	Legborden (ordnerhoogtes)	Ordner-aantal	Basisstelling	Aanbouwstelling		Basisstelling	Aanbouwstelling			
verzinkt	1.800	340	5 (4 OH)	64	17120	153,82 €	17121	130,54 €	17126	137,68 €	17127	113,16 €
	2.000	340	6 (5 OH)	80	17122	181,53 €	17123	155,59 €	17128	160,09 €	17129	133,24 €
	2.300	340	7(6 OH)	96	17124	216,13 €	17125	184,08 €	17130	190,40 €	17131	157,26 €
	Extra legbord met 8 bouten en moeren				11153-A-AL	23,48 €	11153-A-AL	23,48 €	11153-A	19,20 €	11153-A	19,20 €
RAL 7035 lichtgrijs	1.800	340	5 (4 OH)	64	37120	177,20 €	37121	153,50 €	37126	151,08 €	37127	126,14 €
	2.000	340	6 (5 OH)	80	37122	210,32 €	37123	183,76 €	37128	176,40 €	37129	148,92 €
	2.300	340	7(6 OH)	96	37124	249,53 €	37125	217,06 €	37130	208,82 €	37131	175,25 €
	Extra legbord met 8 bouten en moeren				30153-A-AL	28,49 €	30153-A-AL	28,49 €	30153-A	21,71 €	30153-A	21,71 €

Alle prijzen zonder vulling. In de tabellen zijn bestelvoorbeelden weergegeven. Afwijkende afmetingen en uitvoeringen op aanvraag.

■ 5 dagen, af magazijn

Legbordstellingen  
Inhaaksysteem  
Legbordstellingen  
Schroefstelsysteem  
Legbordstellingen  
Kantoor  
Breedvlakstellingen  
Palletstellingen  
Draagarmstellingen  
Stellingsystemen en  
plattorven

## Kantoorstellingen, schroefstelsysteem MULTIplus150 dubbelzijdig te gebruiken · 600 mm diep · stabilisering met hoeken



### vakbreedte 750 mm · legbordbelasting 150 kg

					diepte 600 mm met middenaanslag (extra legbord incl. middenaanslag) Het afdeklegbord heeft geen middenaanslag.				diepte 600 mm zonder middenaanslag (extra legbord zonder middenaanslag)			
	Hoogte mm	Veldbelasting kg	Legborden (ordnerhoogtes)	Ordner-aantal	Basisstelling		Aanbouwstelling		Basisstelling		Aanbouwstelling	
verzinkt	1.800	730	5 (4 OH)	72	12147	165,69 €	12148	138,69 €	12132	151,53 €	12133	124,53 €
	2.000	730	6 (5 OH)	90	12152	193,42 €	12153	164,08 €	12137	175,72 €	12138	146,38 €
	2.300	660	7(6 OH)	108	12157	214,72 €	12158	190,94 €	12142	202,84 €	12143	169,70 €
	Extra legbord met 8 bouten en moeren					17207-A-MA	24,51 €	17207-A-MA	24,51 €	17207-A	20,97 €	17207-A
RAL 7035 lichtgrijs	1.800	730	5 (4 OH)	72	32117	197,29 €	32118	169,87 €	32102	183,13 €	32103	155,71 €
	2.000	730	6 (5 OH)	90	32122	231,56 €	32123	201,60 €	32107	213,86 €	32108	183,90 €
	2.300	660	7(6 OH)	108	32127	267,13 €	32128	233,99 €	32112	246,74 €	32113	213,17 €
	Extra legbord met 8 bouten en moeren					37207-A-MA	30,66 €	37207-A-MA	30,66 €	37207-A	27,08 €	37207-A

### vakbreedte 1.000 mm · legbordbelasting 150 kg

					diepte 600 mm met middenaanslag (extra legbord incl. middenaanslag) Het afdeklegbord heeft geen middenaanslag.				diepte 600 mm zonder middenaanslag (extra legbord zonder middenaanslag)			
	Hoogte mm	Veldbelasting kg	Legborden (ordnerhoogtes)	Ordner-aantal	Basisstelling		Aanbouwstelling		Basisstelling		Aanbouwstelling	
verzinkt	1.800	730	5 (4 OH)	96	12145	207,40 €	12146	180,40 €	12130	188,56 €	12131	161,56 €
	2.000	730	6 (5 OH)	120	12150	243,71 €	12151	214,37 €	12135	220,15 €	12136	190,81 €
	2.300	660	7(6 OH)	144	12155	282,95 €	12156	249,80 €	12140	254,68 €	12141	221,53 €
	Extra legbord met 8 bouten en moeren					17261-A-MA	33,09 €	17261-A-MA	33,09 €	17261-A	28,38 €	17261-A
RAL 7035 lichtgrijs	1.800	730	5 (4 OH)	96	32115	227,71 €	32116	200,29 €	32100	208,87 €	32101	181,45 €
	2.000	730	6 (5 OH)	120	32120	268,31 €	32121	238,35 €	32105	244,75 €	32106	214,79 €
	2.300	660	7(6 OH)	144	32125	310,20 €	32126	277,05 €	32110	282,78 €	32111	249,21 €
	Extra legbord met 8 bouten en moeren					37261-A-MA	36,98 €	37261-A-MA	36,98 €	37261-A	32,27 €	37261-A

### vakbreedte 1.300 mm · legbordbelasting 150 kg

					diepte 600 mm met middenaanslag (extra legbord incl. middenaanslag) Het afdeklegbord heeft geen middenaanslag.				diepte 600 mm zonder middenaanslag (extra legbord zonder middenaanslag)			
	Hoogte mm	Veldbelasting kg	Legborden (ordnerhoogtes)	Ordner-aantal	Basisstelling		Aanbouwstelling		Basisstelling		Aanbouwstelling	
verzinkt	1.800	730	5 (4 OH)	128	17132	247,15 €	17133	220,15 €	17138	222,55 €	17139	195,55 €
	2.000	730	6 (5 OH)	160	17134	291,69 €	17135	262,35 €	17140	260,94 €	17141	231,60 €
	2.300	660	7(6 OH)	192	17136	339,17 €	17137	301,34 €	17142	302,27 €	17143	269,12 €
	Extra legbord met 8 bouten en moeren					17561-A-MA	41,33 €	17561-A-MA	41,33 €	17561-A	35,17 €	17561-A
RAL 7035 lichtgrijs	1.800	730	5 (4 OH)	128	37132	273,38 €	37133	245,96 €	37138	248,78 €	37139	221,36 €
	2.000	730	6 (5 OH)	160	37134	323,40 €	37135	293,44 €	37140	292,65 €	37141	262,69 €
	2.300	660	7(6 OH)	192	37136	374,71 €	37137	341,57 €	37142	338,66 €	37143	305,09 €
	Extra legbord met 8 bouten en moeren					37561-A-MA	46,41 €	37561-A-MA	46,41 €	37561-A	40,25 €	37561-A

Legbordstellingen  
Inhaaksysteem

Legbordstellingen  
Schroefstelsysteem

Legbordstellingen  
Kantoor



## Hangmappenstellingen, Schroefstelsysteem

enkelzijdig te gebruiken

### Eigenschappen

- passend voor de gangbare hangmapsystemen (Elba/Leitz of Zippel)
- hangmapstangen belastbaar tot 45 kg
- Stabilisering met hoeken
- hoekprofielen en legborden in RAL 7035 lichtgrijs, hangmapstangen verzinkt

### Voordeel

- ruimtebesparende en overzichtelijke opslag van ordners en mappen

#### schroefstelsysteem voor Elba/Leitz - legbordbelasting 45 kg STANDAARD

Hoogte mm	Breedte mm	Veldbelasting kg	Diepte mm	350		350	
				Hangmapstangen	Basisstelling	Aanbouwstelling	
1.800	1.000	500	5	30670	296,04 €	30675	234,48 €
2.000	1.000	500	6	30671	342,44 €	30676	271,86 €
2.300	1.000	750	7	30672	390,99 €	30677	310,31 €
Extra hangmappenstang STANDAARD				30670-E	39,24 €	30670-F	33,80 €

#### schroefstelsysteem voor Zippel - legbordbelastingen 45 kg STANDAARD

Hoogte mm	Breedte mm	Veldbelasting kg	Diepte mm	350		350	
				Hangmapstangen	Basisstelling	Aanbouwstelling	
1.800	1.000	500	5	30670-Z	338,77 €	30675-Z	277,22 €
2.000	1.000	500	6	30671-Z	393,73 €	30676-Z	323,15 €
2.300	1.000	750	7	30672-Z	450,82 €	30677-Z	370,14 €
Extra hangmappenstang STANDAARD				30670-G	47,79 €	30670-H	42,34 €

Extra legbord 1.000 x 350 mm RAL 7035 lichtgrijs 8 bouten en moeren				31431-A	17,05 €
---	--	--	--	---------	---------

**Opmerking:** De vermelde veldbelastingen gelden alleen voor basisstellingen. De veldbelastingen halveren wanneer een basisstelling wordt gecombineerd met een Aanbouwstelling!

Breedvlakstellingen

Palletstellingen

Draagarmstellingen

Stellingsystemen en platformen



## Dossierstelling, Schroefstelsysteem

dubbelzijdig te gebruiken

### Eigenschappen

- dossierstellinglegbord belastbaar tot 70 kg bij gelijkmatig verdeelde belasting
- Stabilisering met hoeken
- hoekprofielen en legborden in verzinkt of RAL 7035 lichtgrijs, verdeelstangen verzinkt

### Voordeel

- ordening door 3 compartimenten per legbord, met 4 verdeelstangen per stelling
- door de vorm van de hoekprofielen kunnen documenten niet aan de zijkant uit de stelling vallen

	Hoogte mm	Breedte mm	Veldbelasting kg	Diepte mm	350		350	
					Leglegborden	Basisstelling	Aanbouwstelling	
verzinkt	1.800	900	500	5	10700	134,19 €	10705	109,68 €
	2.000	900	500	6	10701	154,65 €	10706	127,79 €
	2.300	900	750	7	10702	188,87 €	10707	155,72 €
	Extra legbord met 8 bouten en moeren				11414-A	15,66 €	11414-A	15,66 €
RAL 7035 lichtgrijs	1.800	900	500	5	30690	147,24 €	30695	122,30 €
	2.000	900	500	6	30691	170,53 €	30696	143,05 €
	2.300	900	750	7	30692	206,79 €	30697	173,22 €
	Extra legbord met 8 bouten en moeren				31404-A	18,10 €	31404-A	18,10 €

## Hangmapstellingen, inhaaksysteem

enkelzijdig te gebruiken

### Eigenschappen

- passend voor de gangbare hangmapsysteem (Elba/Leitz of Zippel)
- Hangmapstangen belastbaar tot 45, respectievelijk 90 kg
- Stabilisering met kruisschoren
- T-profielen, legborden en traversen in RAL 7035 lichtgrijs, hangmapstangen verzinkt

### Voordeel



- ruimtebesparende en overzichtelijke opslag van hangtassen en hangmappen





### Inhaaksysteem voor Elba/Leitz - legbordbelasting 45 kg **STANDAARD**

Hoogte mm	Breedte mm	Veldbelasting kg	Hangmapstangen	Diepte mm	
				350	350
				 Basisstelling	 Aanbouwstelling
1.800	750	1.300	5	30610-N-75 ■ 351,05 €	30613-N-75 ■ 295,27 €
2.000	750	1.400	6	30611-N-75 ■ 401,23 €	30614-N-75 ■ 341,37 €
2.300	750	1.100	7	30612-N-75 ■ 456,49 €	30615-N-75 ■ 390,00 €
1.800	1.000	1.300	5	30610-N ■ 346,09 €	30613-N ■ 290,32 €
2.000	1.000	1.400	6	30611-N ■ 394,55 €	30614-N ■ 334,68 €
2.300	1.000	1.100	7	30612-N ■ 448,07 €	30615-N ■ 381,58 €
Extra hangmappenstang <b>STANDAARD</b> 750 mm				30616-N-75 ■ 42,00 €	30616-N-75 ■ 42,00 €
Extra hangmappenstang <b>STANDAARD</b> 1.000 mm				30616-N ■ 40,27 €	30616-N ■ 40,27 €

### Inhaaksysteem voor Elba/Leitz - legbordbelasting 90 kg **EXTRA**

Hoogte mm	Breedte mm	Veldbelasting kg	Hangmapstangen	Diepte mm	
				350	350
				 Basisstelling	 Aanbouwstelling
1.800	750	1.300	5	30610-75-N-90 ■ 485,04 €	30613-75-N-90 ■ 429,27 €
2.000	750	1.400	6	30611-75-N-90 ■ 562,03 €	30614-75-N-90 ■ 502,17 €
2.300	750	1.100	7	30612-75-N-90 ■ 644,09 €	30615-75-N-90 ■ 577,60 €
1.800	1.000	1.300	5	30610-N-90 ■ 478,75 €	30613-N-90 ■ 422,98 €
2.000	1.000	1.400	6	30611-N-90 ■ 553,73 €	30614-N-90 ■ 493,87 €
2.300	1.000	1.100	7	30612-N-90 ■ 633,79 €	30615-N-90 ■ 567,30 €
Extra hangmappenstang <b>EXTRA</b> 750 mm				30616-75-N-90 ■ 68,80 €	30616-75-N-90 ■ 68,80 €
Extra hangmappenstang <b>EXTRA</b> 1.000 mm				30616-N-90 ■ 66,80 €	30616-N-90 ■ 66,80 €

### Inhaaksysteem voor Zippel - legbordbelasting 45 kg **STANDAARD**

Hoogte mm	Breedte mm	Veldbelasting kg	Hangmapstangen	Diepte mm	
				350	350
				 Basisstelling	 Aanbouwstelling
1.800	750	1.300	5	30610-N-Z-75 ■ 411,13 €	30613-N-Z-75 ■ 355,36 €
2.000	750	1.400	6	30611-N-Z-75 ■ 473,34 €	30614-N-Z-75 ■ 413,47 €
2.300	750	1.100	7	30612-N-Z-75 ■ 540,62 €	30615-N-Z-75 ■ 474,13 €
1.800	1.000	1.300	5	30610-N-Z ■ 397,37 €	30613-N-Z ■ 341,59 €
2.000	1.000	1.400	6	30611-N-Z ■ 456,07 €	30614-N-Z ■ 396,21 €
2.300	1.000	1.100	7	30612-N-Z ■ 519,85 €	30615-N-Z ■ 453,36 €
Extra hangmappenstang <b>STANDAARD</b> 750 mm				30616-N-Z-75 ■ 54,02 €	30616-N-Z-75 ■ 54,02 €
Extra hangmappenstang <b>STANDAARD</b> 1.000 mm				30616-N-Z ■ 50,52 €	30616-N-Z ■ 50,52 €

Extra legbord 750 x 350 mm RAL 7035 lichtgrijs met 4 legborddragers	30028-B ■	14,74 €
Extra legbord 1.000 x 350 mm RAL 7035 lichtgrijs met 4 legborddragers	31331-B ■	16,60 €

Legbordstellingen  
Inhaaksysteem

Legbordstellingen  
Schroefstelsysteem

Legbordstellingen  
Kantoor

Breedvlakstellingen

Palletstellingen

Draagarmstellingen

Stellingsystemen en  
platformen

# » Legborden voor kantoorstellingen

in de varianten **MULTIplus85** en **MULTIplus150**



Legbordstellingen  
Inhaaksysteem

Legbordstellingen  
Schröfsteem

Legbordstellingen  
Kantoor

Breedvlakstellingen

Palletstellingen

Draagarmstellingen

Stellingsystemen en  
platformen

## MULTIplus85

### legborden voor kantoor- en archiefstellingen

- met randhoogte 25 mm
- draagvermogen 85 kg per legbord
- zonder systeempforatie

#### ongeperforeerd

		Vakbreedte mm					
		750 mm		1.000 mm		1.300 mm	
	Diepte mm						
verzinkt	300	11123 ■	11,16 €	11133 ■	13,10 €	11153 ■	17,73 €
RAL 7035 lichtgrijs	300	30123 ■	12,82 €	30133 ■	14,66 €	30153 ■	20,24 €

## MULTIplus150

### legborden voor kantoor- en archiefstellingen

- met randhoogte 25 mm
- draagvermogen 150 kg per legbord
- zonder systeempforatie

#### geperforeerd voor middenaanslag

		Vakbreedte mm					
		750 mm		1.000 mm		1.300 mm	
	Diepte mm						
verzinkt	600	17207 ■	19,51 €	17261 ■	26,91 €	17561 ■	33,71 €
RAL 7035 lichtgrijs	600	37207 ■	25,66 €	37261 ■	30,81 €	37561 ■	38,79 €

Alle prijzen zonder vulling. In de tabellen zijn bestelvoorbeelden weergegeven. Afwijkende afmetingen en uitvoeringen op aanvraag.

■ 5 dagen, af magazijn

## Kruisschorensets

### voor basisstellingen met inhaaksysteem

- bestaat uit: 2 diagonaalschoren, 2 spanners
- voor het stabiliseren van enkelzijdig te gebruiken basisstellingen met inhaaksysteem
- toepasbaar vanaf stellinghoogte 1.050 mm
- van rondstaal
- verzinkt

voor inhaaksysteem

Stellingbreedte mm	Kruisschorenset	Schoor, los	Spanner, los
750/1.000	12690 ■ 9,59 €	13591 ■ 3,34 €	13590 ■ 1,45 €
1.300	12690-L ■ 12,47 €	13591-X ■ 4,78 €	13590 ■ 1,45 €



## Diagonaalschorensets

### voor uitbreidingsstellingen met inhaaksysteem

- bestaat uit: 1 diagonaalschoor, 1 spanner
- voor het stabiliseren van enkelzijdig te gebruiken uitbreidingsstellingen met inhaaksysteem
- toepasbaar vanaf stellinghoogte 1.050 mm
- van rondstaal
- verzinkt

voor inhaaksysteem

Stellingbreedte mm	Diagonaalschorenset	Schoor, los	Spanner, los
750/1.000	12691 ■ 4,80 €	13591 ■ 3,34 €	13590 ■ 1,45 €
1.300	12691-L ■ 6,23 €	13591-X ■ 4,78 €	13590 ■ 1,45 €



## Langstraverse voor legborden

### voor het stabiliseren van dubbelzijdig te gebruiken stellingen

- voor kantoorstellingen van 600 mm diep
- incl. 2 borgstiften om te voorkomen dat de langstraverse onbedoeld loskomt
- verzinkt en RAL 7035 lichtgrijs

Aantal in kantoorstelling:  
tot 2.300 mm = 2 paar

voor inhaaksysteem

### voor MULTIplus150-legborden

Lengte mm	750	1.000	1.300
verzinkt	13448 ■ 6,05 €	13449 ■ 7,00 €	13450 ■ 9,11 €
RAL 7035 lichtgrijs	33448 ■ 6,98 €	33449 ■ 8,15 €	33450 ■ 9,53 €
Borgstift los	13920-S ■ 0,21 €		



## voor schroefstelsysteem



## Vlakkopbouten

### voor het bevestigen van hoeken en legborden

- met binnenzeskant
- zelfborgende flensmoer
- in zak van 50 of per 10 stuks verpakt

Maat	VE		
M6x12	50	10360 ■	8,42 €
	10	10360-10 ■	2,10 €
M6x16	50	10361 ■	9,68 €
	10	10361-10 ■	2,41 €

## Hoek

### om schroefstelsystemstellingen te stabiliseren

- direct monteren op de legborden
- verzinkt

voor schroefstelsysteem



10313 ■ 0,25 €

## voor inhaaksysteem



T-profielen bij diepte 300 mm: voorzijde ongeperforeerd, achterzijde geperforeerd  
T-profielen bij diepte 600 mm: voorzijde en achterzijde ongeperforeerd

## MULTIplus T-profiel-frame met ongeperforeerde voorzijde incl. T-profielen, stabiliseringsprofielen, klemvoeten en afdekkappen

- inhaaksysteemframe voor het monteren van legborden, toebehoren enzovoort
- verzinkt, RAL 7035 lichtgrijs en zwart

### Ongemonteerd frame

	Hoogte mm	Stabiliseringsprofielen	Diepte mm			
			300	600		
verzinkt	1.800	2	12920-V ■	40,82 €	12923-V ■	44,63 €
	2.000	2	12870-V ■	43,13 €	12873-V ■	46,94 €
	2.300	2	12890-V ■	48,49 €	12893-V ■	52,30 €
RAL 7035 lichtgrijs	1.800	2	32920-V ■	50,44 €	32923-V ■	54,22 €
	2.000	2	32770-V ■	54,53 €	32773-V ■	58,31 €
	2.300	2	32930-V ■	61,16 €	32933-V ■	64,94 €
zwart	1.800	2	32920-S-V ■	50,44 €	32923-S-V ■	54,22 €
	2.000	2	32770-S-V ■	54,53 €	32773-S-V ■	58,31 €
	2.300	2	32930-S-V ■	61,16 €	32933-S-V ■	64,94 €

### Gemonteerde frames

	Hoogte mm	Stabiliseringsprofielen	Diepte mm			
			300	600		
verzinkt	1.800	2	12920-V-M ■	50,27 €	12923-V-M ■	54,08 €
	2.000	2	12870-V-M ■	52,58 €	12873-V-M ■	56,39 €
	2.300	2	12890-V-M ■	59,64 €	12893-V-M ■	63,44 €
RAL 7035 lichtgrijs	1.800	2	32920-V-M ■	59,89 €	32923-V-M ■	63,67 €
	2.000	2	32770-V-M ■	63,98 €	32773-V-M ■	67,76 €
	2.300	2	32930-V-M ■	72,30 €	32933-V-M ■	76,08 €
zwart	1.800	2	32920-S-V-M ■	59,89 €	32923-S-V-M ■	63,67 €
	2.000	2	32770-S-V-M ■	63,98 €	32773-S-V-M ■	67,76 €
	2.300	2	32930-S-V-M ■	72,30 €	32933-S-V-M ■	76,08 €

## voor inhaaksysteem



Bijpassende stabiliseringsprofielen voor het monteren van T-profiel-frames vindt u op pagina 77 onder Inhaaksysteem.

## MULTIplus T-profielen, los voor het monteren van T-profiel-frames

- verzinkt, RAL 7035 lichtgrijs, zwart

### geperforeerd

Hoogte mm	1.800	2.000	2.300
verzinkt	15220 ■ 16,55 €	15223 ■ 19,23 €	15223 ■ 13,63 €
RAL 7035	35220 ■ 20,61 €	35223 ■ 23,92 €	35223 ■ 16,96 €
zwart	35220-S ■ 20,61 €	35223-S ■ 23,92 €	35223-S ■ 16,96 €

### ongeperforeerd

Hoogte mm	1.800	2.000	2.300
verzinkt	15218-1 ■ 15,39 €	15220-1 ■ 16,55 €	15223-1 ■ 19,23 €
RAL 7035	35218-1 ■ 18,56 €	35220-1 ■ 20,61 €	35223-1 ■ 23,92 €
zwart	35218-S-1 ■ 18,56 €	35220-S-1 ■ 20,61 €	35223-S-1 ■ 23,92 €

## voor schroefstelsysteem



## Hoekprofielen voor schroefstelsysteemstellingen

- voor het monteren van kantoorstellingen met het schroefstelsysteem
- verzinkt en RAL 7035 lichtgrijs

	Breedte mm	Diepte mm	Materiaaldikte mm	Hoogte mm		
				1.800	2.000	2.300
verzinkt	35	35	1,5	13203 ■	13200 ■	13230 ■
				7,53 €	8,34 €	9,87 €
RAL 7035 lichtgrijs	35	35	1,5	32203 ■	32200 ■	32230 ■
				7,74 €	8,65 €	10,09 €



voor inhaaksysteem

## Legborddragers voor MULTIplus-legborden

- voor het inhangen van de legborden 85/150 kg in inhaaksysteemframes
- per legbord 4 stuks nodig
- verzinkt



Legborddragers	29150	€ 0,25
----------------	-------	--------

## Afdekkap voor MULTIplus T-profielen

- optisch einde
- van kunststof, RAL 7035 lichtgrijs

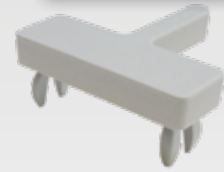

Afdekkap	15282	€ 0,39
----------	-------	--------

voor inhaaksysteem

voor schroefstelsysteem

## Kunststof voeten voor schroefstelsystemstellingen

- eenvoudig op te steken op het hoekprofiel
- beschermt de vloer
- zwart



voor hoekprofielen mm		
35/35	10311	0,41 €
40/40	10312	0,41 €

## Enkele klemvoet voor MULTIplus T-profielen

- Voor het stabiel opstellen van inhaakstellingen
- verzinkt



Klemvoet	15280	0,49 €
Onderlegplaat 2 mm	12694	0,49 €
Folie	12693-TF	2,37 €

Bij magnesiëthoudende legborden moet onder de klemvoeten een folie worden aangebracht.

voor inhaaksysteem

## Middenaanslagen bij dubbelzijdig gebruik

- om te monteren in het midden van het legbord
- voorkomt doorschuiven van orders
- voor 600 mm diepe stellingen
- buis verzinkt, bevestiging van kunststof



	Lengte mm		
verzinkt	750	10342	3,54 €
	1.000	10340	4,71 €
	1.300	10341	6,15 €

## Achteraanslag bij enkelzijdig gebruik

- voorkomt doorschuiven van orders
- voor kantoorstellingen van 300 mm diep
- verzinkt en RAL 7035 lichtgrijs



	Lengte mm	Hoogte mm		
verzinkt	750	55	10491	2,81 €
	1.000		10490	3,57 €
	1.300		10497	4,29 €
RAL 7035 lichtgrijs	750	30481	5,30 €	
	1.000	30480	5,95 €	
	1.300	30487	6,78 €	

voor inhaaksysteem

## Wandbevestiging verticale uitvoering

- te gebruiken als kantelbeveiliging van legbordstellingen bij een hoogte/diepte-verhouding groter of gelijk aan 5:1
- voor wandafstand tot 15 mm
- Wordt geleverd zonder schroeven en pluggen
- verzinkt



Bevestiging	10330	4,29 €
-------------	-------	--------

## Wandbevestiging horizontale uitvoering

- te gebruiken als kantelbeveiliging van legbordstellingen bij een hoogte/diepte-verhouding groter of gelijk aan 5:1
- direct aanliggend tegen de wand
- Wordt geleverd zonder schroeven en pluggen
- verzinkt



Bevestiging	12699	1,14 €
-------------	-------	--------

voor inhaaksysteem

Legbordstellingen  
Inhaaksysteem



## Vakverdeler voor MULTIplus-legborden

- vrijstaand
- traploos verstelbaar in de lengterichting
- RAL 7035 lichtgrijs

	Lengte mm	Hoogte mm		
RAL 7035 lichtgrijs	300	200	33435-25	11,33 €
	600		33438-25	14,54 €

Legbordstellingen  
Schroefstelsysteem



## Boekensteun voor MULTIplus-legborden

- vrijstaand
- RAL 7035 lichtgrijs

	Lengte mm	Hoogte mm		
RAL 7035 lichtgrijs	300	200	32493	7,29 €
	600		32496	11,13 €

Legbordstellingen  
Kantoor

Breedvlakstellingen



## Zijsteunen voor zowel het inhaak- als schroefstelsysteem

- voorkomt doorschuiven van ordners en documenten
- incl. 2 bouten M6 x 12

	Lengte mm	Hoogte mm		
RAL 7035 lichtgrijs	300	39	30470	3,31 €
	350		30470-A	3,44 €
	600		30473	4,19 €

Palletstellingen

Draagarmstellingen

## voor inhaaksysteem



## Uittrekblad om te monteren in MULTIplus-inhaaksysteemstellingen

- kogelgelagerde telescopische geleiders met 70 kg draagvermogen
- volledig uitschuifbaar
- Uitschuifbaar legbord met 40 mm rand en 3-voudige afkanting
- verzinkt en RAL 7035 lichtgrijs

	Breedte mm	Diepte mm		
verzinkt	1.000	300	12719	124,34 €
RAL 7035 lichtgrijs	1.000	300	32723	134,90 €

Stellingen met uittreklegbord moeten tegen kantelen worden beveiligd!

Stellingsystemen en  
platformen

## Hangmappenlade voor inhaaksysteemstellingen

- voor het ruimtebesparend opbergen van hangmappen
- kogelgelagerde telescopische geleiders, volledig uittrekbaar
- draagvermogen 60 kg bij gelijkmatig verdeelde belasting
- RAL 7035 lichtgrijs

	Breedte mm	Diepte mm		
RAL 7035 lichtgrijs	1.000	300	30673 ■	142,77 €

Stellingen met hangmappenlades moeten tegen kantelen worden beveiligd!



Legbordstellingen  
Inhaaksysteem

Legbordstellingen  
Schroefstelsysteem

## Deuren

### voor basis- en uitbreidingsstellingen

ideaal voor het monteren van afsluitbare stellingssystemen in combinatie met zij- en achterwanden. kan worden gecombineerd met toebehoren van het inhaaksysteem.

Stabiele deuren door geïntegreerde versterkingen.

De deur van 1.000 mm hoog kan worden gecombineerd met ladenblok 36269, zie pagina 105.  
Bestel in dat geval frontpaneel 32349 mee.

- montagevriendelijke componenten
- achterafmontage mogelijk
- Draaiknop met driepuntssluiting, incl. 2 sleutels
- RAL 7035 lichtgrijs

#### Deur voor hoogte 2.000 mm

Kleur	Hoogte mm	Breedte mm	Gelijksluitend		Verschillend sluitend	
RAL 7035 lichtgrijs	2.000	1.000	32311 ■	536,12 €	32312 ■	536,12 €

#### Deur voor hoogte 1.000 mm

Kleur	Hoogte mm	Breedte mm	Gelijksluitend		Verschillend sluitend	
RAL 7035 lichtgrijs	1.000	1.000	32313 ■	404,53 €	32314 ■	404,53 €

Voorpaneel	32349 ■	11,31 €
------------	---------	---------



Stellingen met deuren moeten altijd worden beveiligd tegen kantelen (zie pagina 157)!

Legbordstellingen  
Kantoor

Breedvlakstellingen

Palletstellingen

Draagarmstellingen

Stellingssystemen en  
platformen

## Belangrijke documenten veilig bewaren!



Deuren zijn leverbaar voor inhaaksysteemstellingen in 1.000 mm breedte en maken, gecombineerd met zij- en achterwanden, van een stellingcombinatie afsluitbare kantoorkasten.

De deuren zijn een aanwinst voor uw kantoorinrichting waarmee u uw vertrouwelijke documenten afgesloten kunt opbergen.





## » In een klassieke moderne ambiance studeren en archiveren

Aan de EBS Business School, een private hogeschool voor economie in Oestrich-Winkel, studeren ongeveer 1200 studenten om hun EBS-diploma te halen. Niet alleen in academisch, maar ook in architectonisch opzicht krijgen de wetenschappers in Rheingau wat bijzonder aangeboden. De historische campus is verdeeld over een kasteel, een burcht en een paleis.

De nieuwe inrichting van de bibliotheek was daarom een bijzondere uitdaging: Een functioneel stellingensysteem moest niet alleen ruimte bieden aan de meer dan 35.000 boeken en andere media, maar ook recht doen aan het architectonische karakter van het Bauhaus-gebouw. Een perfecte opdracht voor SCHULTE Lagertechnik. Om de stellingen in het ruimteconcept met een hellend dak te integreren, plaatste SCHULTE

Lagertechnik enkele en dubbele schroefstelselstellingen met meer dan 2.000 legborden.

Door twee kunstgrepen toe te passen, ontstond een optisch passend beeld: De stellingen zijn gepoedercoat in zwart, waarbij de verzinkte zeskantbouten optisch opzettelijk opvallen en de stellingen een 'Bauhaus-uitstraling' geven. Op die manier werden alle voorwaarden in een klassiek moderne omgeving voor het opbergen van monografieën, doctoraalscripties, handboeken, scripties of working papers vervuld. De stellingen zijn voorzien van achter- of middenaanslagen om de boeken aan de achterkant tegen te houden. Speciaal ontworpen boekbeugels ten slotte vereenvoudigen het beheer van de literatuur.



### In één oogopslag



#### Eisen

- » archiveren van de boeken uit de bibliotheekcollectie, passend bij de Bauhaus-stijl van het gebouw

#### Orderomvang

- » Advies, ontwerp, levering en montage

#### Objectgegevens

- » Enkele en dubbele stellingen met achteraanslagen, middenaanslagen en boekbeugels
- » circa 2000 BASIC70- en MULTiplus150-legborden

#### Bijzonderheden

- » de kantoorstellingen zijn aangepast voor de aanwezige bouwstijl in de speciale kleur zwart, in combinatie met verzinkte zeskantbouten. Al bij het ontwerpen werd rekening gehouden met de stellingmaten, zodat deze als vrijstaande elementen exact passend in de ruimte konden worden opgesteld.

#### Voordelen

- » combinatie van optimale opslagcapaciteit en harmonische integratie van de stellingen in de architectuur van het gebouw



# » Breedvlakstellingen

– overbruggen grote eisenpakketten



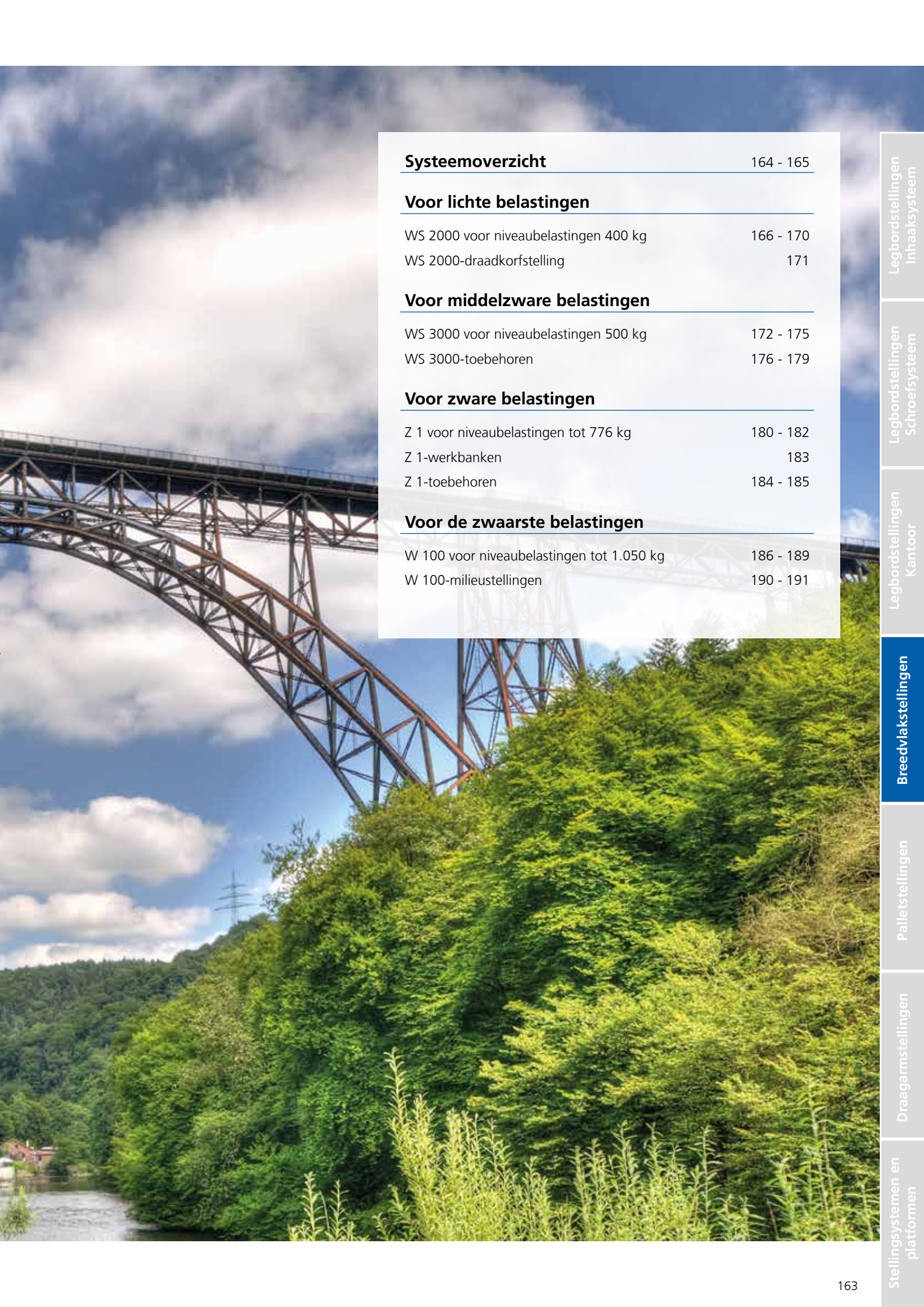

**Systeemoverzicht** 164 - 165

**Voor lichte belastingen**

WS 2000 voor niveaubelastingen 400 kg 166 - 170

WS 2000-draadkorfstelling 171

**Voor middelzware belastingen**

WS 3000 voor niveaubelastingen 500 kg 172 - 175

WS 3000-toebehoren 176 - 179

**Voor zware belastingen**

Z 1 voor niveaubelastingen tot 776 kg 180 - 182

Z 1-werkbanken 183

Z 1-toebehoren 184 - 185

**Voor de zwaarste belastingen**

W 100 voor niveaubelastingen tot 1.050 kg 186 - 189

W 100-milieustellingen 190 - 191

Legbordstellingen  
Inhaaksysteem

Legbordstellingen  
Schroefsysteem

Legbordstellingen  
Kantoor

Breedvlakstellingen

Palletstellingen

Draagarmstellingen

Stellingsystemen en  
plattormen

## » Vier systemen voor elke toepassing



Combineerbaar met  
met Legbordstellingen  
inhaaksysteem

### WS 2000

#### Niveaubelasting 400 kg

- maximale **niveaubelasting 400 kg**
- maximale **veldbreedte 2.500 mm**
- met **MULTIplus** T-profiel-frames
- kan worden gecontroleerd met het inhaaksysteem van SCHULTE Lagertechnik



### WS 3000

#### Niveaubelasting 500 kg

- maximale **niveaubelasting 500 kg**
- maximale **veldbreedte 2.500 mm**
- met multifunctionele standers

## voor lichte belastingen

### WS 2000

De breedvlakstelling WS 2000 is ontworpen voor lange magazijnproducten en om van grote breedtes te overbruggen. Met deze stelling kunnen hoogtes tot 7,5 meter worden gerealiseerd.

Doordat ze kunnen worden gecombineerd met het inhaaksysteem en de leverbare toebehoren is de WS 2000 een intelligente stellingsysteem voor uiteenlopende toepassingen.

## Voor middelzware belastingen

### WS 3000

De breedvlakstelling WS 3000 heeft frames van multifunctionele standers, waarmee stellinghoogtes tot 12 meter mogelijk zijn.

De speciale draagbalken en de onderverdelingsmogelijkheden van de WS 3000 bieden veel ruimte voor de meest uiteenlopende magazijn-goederen.





## Z1

### Niveaubelastingen tot 776 kg

- maximale **niveaubelasting 776 kg**
- maximale **veldbreedte 2.450 mm**
- over de volledige lengte inhaakbaar door hoekprofielen met sleutelgatperforatie



## W 100

### Niveaubelastingen tot 1.050 kg

- maximale **niveaubelasting 1.050 kg**
- maximale **veldbreedte 2.500 mm**
- extreem belastbaar door robuuste vakwerkframes

## Voor zware belastingen

### Z1

De Z1 breedvlakstelling draagt tot 776 kg per vlak en is bijzonder geschikt voor het opslaan van mid-delzware magazijn goederen.

De eenvoudige inhaakconstructie garandeert een snelle en eenvoudige montage.

## voor de zwaarste belastingen

### W 100

de W 100 is een breedvlakstelling waarvan de stabiliteit alleen door palletstellingen wordt overtroffen. Wie zware producten efficiënt wil opslaan, kan niet zonder de W 100.

Afhankelijk van de benodigde niveaubelasting zijn de draagbalken in twee uitvoeringen leverbaar.

## » Breedvlakstellingen WS 2000

Niveaubelasting tot 400 kg · stabilisering door draagbalken



Combineerbaar met Legbordstellingen inhaakstelsysteem

**Dieptes:**  
400 mm  
500 mm  
600 mm  
800 mm

**Breedtes:** 1.500/2.000/2.250/2.500 mm

**Hoogtes:**  
2.000 mm  
2.500 mm  
3.000 mm

verzinkt

### Ontwerp

Breedvlakstellingen mogen uitsluitend handmatig worden gevuld.

Kunnen worden gecombineerd met inhaakstelsysteemstellingen.

Frames worden om transporttechnische redenen gedemonteerd geleverd.

Bij complete stellingen worden de T-profielen en stabiliseringsprofielen standaard in de **MULTIplus**-inhaakuitvoering geleverd.

### Veiligheid

Stellingen met een hoogte/diepte-verhouding **groter dan 5:1** moeten in overeenstemming met de Duitse DGUV-regel 108-007 (BGR 234) **worden beveiligd tegen kantelen**.

#### Voorbeeld:

Een stelling met een diepte van 400 mm en een hoogte van 2.500 mm moet met een wand-, voetverankerung of topverbindingen worden beveiligd (zie Bevestigingstoelbehooren, pagina 85 - 89).

De vermelde draagvermogens gelden voor gelijkmatig over de legborden verdeelde belastingen.

### Opgebouwde afmetingen

#### Basisstelling:

Nominale lengte + 60 mm

#### Stellinguitbreiding:

Nominale lengte + 6 mm

#### Framediepte totaal:

Nominale diepte + 36 mm

#### Hoogte van de draagbalken: 65 mm

#### Kniklengte:

De vrije kniklengte mag niet groter zijn dan 600 mm.



## Stabilisering door draagbalken

De stellingen worden gestabiliseerd met speciale draagbalken die grote overspanningen mogelijk maken.



## Stellingen met draadkorven

Met speciale fijnmazige draadkorven kan een breed scala aan kleine producten op een vlak worden opgeslagen.

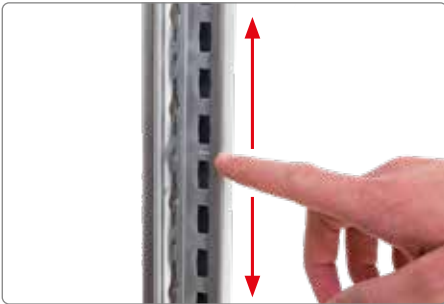

## 25mm-raster

Door de kleine rasterperforatie van slechts 25 mm kunnen de vlakken nagenoeg traploos worden veresteld.

## Productkenmerken

- maximale niveaubelasting 400 kg
- groot opslagvolume op een klein oppervlak
- eenvoudige opslag van vreemdgevormde en volumineuze producten
- korte pickingafstanden door dubbelzijdige toegankelijkheid
- snel te monteren door eenvoudig inhaken van de draagbalken
- opslag naar keuze op stalen legborden, 19 mm spaanplaatplaten of in draadkorven
- vlakken zijn in een 25mm-raster in hoogte verstelbaar
- door vier stellingbreedtes aan te passen aan de beschikbare ruimte en de magazijnproducten

### Snelzoeker

Complete stellingen	168 - 169
Systeemcomponenten en onderdelen	170
Draadkorfstellingen	171

## Compatibel met het inhaaksysteem



De breedvlakstelling WS 2000 is compatibel met de legbordstellingen van het inhaaksysteem (pagina 16 - 115).

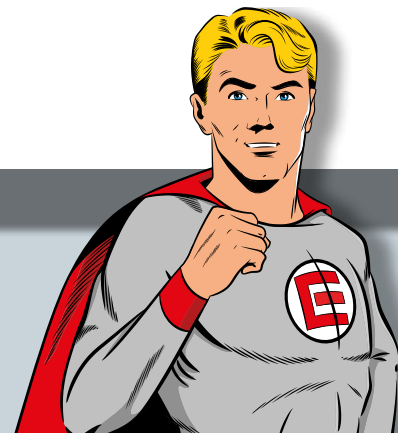

## Complete stellingen WS 2000 met stalen legborden

vakbreedte 1.500 mm · niveaubelasting 400 kg												
Diepte (mm)				400		500		600		800		
Hoogte mm	Veldbelasting kg	vlakken	Basisstelling	Anbouwstelling	Basisstelling	Anbouwstelling	Basisstelling	Anbouwstelling	Basisstelling	Anbouwstelling	Basisstelling	Anbouwstelling
2.000	1.200	3	15500	15501	15502	15503	15504	15505	15506	15507	15508	15509
			324,44 €	279,98 €	339,20 €	293,50 €	354,04 €	307,09 €	403,40 €	353,36 €		
	1.600	4	15580	15581	15582	15583	15584	15585	15586	15587	15588	15589
			429,92 €	371,98 €	450,01 €	390,20 €	470,20 €	408,54 €	537,06 €	470,74 €		
2.000	5	15710	15711	15712	15713	15714	15715	15716	15717	15718	15719	
		533,20 €	462,87 €	557,37 €	485,18 €	581,69 €	507,64 €	662,94 €	584,23 €			
Extra niveau met stalen legbord*			15800	15800	15801	15801	15802	15802	15803	15803	15804	15804
			78,51 €	78,51 €	82,60 €	82,60 €	86,72 €	86,72 €	101,10 €	101,10 €	101,10 €	101,10 €

vakbreedte 2.000 mm · niveaubelasting 400 kg												
2.000	1.200	3	15510	15511	15512	15513	15514	15515	15516	15517	15518	15519
			371,67 €	327,21 €	398,27 €	352,57 €	419,12 €	372,17 €	460,70 €	410,65 €		
	1.600	4	15590	15591	15592	15593	15594	15595	15596	15597	15598	15599
			492,89 €	434,94 €	528,77 €	468,96 €	556,98 €	495,31 €	613,45 €	547,13 €		
2.000	5	15720	15721	15722	15723	15724	15725	15726	15727	15728	15729	
		611,90 €	541,58 €	655,83 €	583,64 €	690,16 €	616,11 €	758,43 €	679,72 €			
Extra niveau met stalen legbord*			15810	15810	15811	15811	15812	15812	15813	15813	15814	15814
			94,25 €	94,25 €	102,29 €	102,29 €	108,41 €	108,41 €	120,20 €	120,20 €	120,20 €	120,20 €

vakbreedte 2.250 mm · niveaubelasting 400 kg												
2.000	1.200	3	15520	15521	15522	15523	15524	15525	15526	15527	15528	15529
			429,00 €	384,54 €	449,89 €	404,19 €	470,91 €	423,97 €	541,86 €	491,81 €		
	1.600	4	15600	15601	15602	15603	15604	15605	15606	15607	15608	15609
			569,33 €	511,39 €	597,60 €	537,80 €	626,04 €	564,37 €	721,67 €	655,35 €		
2.000	5	15730	15731	15732	15733	15734	15735	15736	15737	15738	15739	
		707,46 €	637,14 €	741,87 €	669,68 €	776,48 €	702,43 €	893,69 €	814,99 €			
Extra niveau met stalen legbord*			15820	15820	15821	15821	15822	15822	15823	15823	15824	15824
			113,36 €	113,36 €	119,50 €	119,50 €	125,68 €	125,68 €	147,26 €	147,26 €	147,26 €	147,26 €

vakbreedte 2.500 mm · niveaubelasting 400 kg												
2.000	1.200	3	15530	15531	15532	15533	15534	15535	15536	15537	15538	15539
			455,45 €	410,99 €	482,26 €	436,56 €	506,28 €	459,34 €	573,34 €	523,30 €		
	1.600	4	15610	15611	15612	15613	15614	15615	15616	15617	15618	15619
			604,60 €	546,65 €	640,76 €	580,96 €	673,20 €	611,54 €	763,64 €	697,32 €		
2.000	5	15740	15741	15742	15743	15744	15745	15746	15747	15748	15749	
		751,54 €	681,22 €	795,82 €	723,63 €	835,44 €	761,39 €	946,16 €	867,46 €			
Extra niveau met stalen legbord*			15830	15830	15831	15831	15832	15832	15833	15833	15834	15834
			122,18 €	122,18 €	130,29 €	130,29 €	137,47 €	137,47 €	157,75 €	157,75 €	157,75 €	157,75 €

\* Let erop dat bij het gebruik van extra niveaus de maximale veldbelasting niet wordt overschreden.

### Onderverdeling van de stalen legborden per vakbreedte:

Afhankelijk van de vakbreedte worden de stalen legborden in verschillende lengtes gesegmenteerd toegepast.

Losse stalen legborden vindt u op pagina 170.

Stellingbreedte 1.500 mm = **750 750**

Stellingbreedte 2.000 mm = **1000 1000**

Stellingbreedte 2.250 mm = **750 750 750**

Stellingbreedte 2.500 mm = **750 1000 750**

## Complete stellingen WS 2000 met spaanplaatplaten



### vakbreedte 1.500 mm · niveaubelasting 400 kg

Diepte (mm)				400		500		600		800	
Hoogte mm	Veldbelasting kg	vlakken	Basisstelling	Anbouwstelling	Basisstelling	Anbouwstelling	Basisstelling	Anbouwstelling	Basisstelling	Anbouwstelling	
verzinkt	2.000	1.200	3	15540	15541	15542	15543	15544	15545	15546	15547
				327,32 €	282,86 €	344,32 €	298,62 €	363,18 €	316,23 €	399,43 €	349,38 €
	2.500	1.600	4	15620	15621	15622	15623	15624	15625	15626	15627
				433,76 €	375,81 €	456,83 €	397,03 €	482,39 €	420,72 €	531,76 €	465,44 €
3.000	2.000	5	15750	15751	15752	15753	15754	15755	15756	15757	
			537,99 €	467,67 €	565,91 €	493,72 €	596,92 €	522,87 €	656,31 €	577,60 €	
Extra niveau met legbord van spaanplaat*			15805	15805	15806	15806	15807	15807	15808	15808	
			79,47 €	79,47 €	84,31 €	84,31 €	89,76 €	89,76 €	99,78 €	99,78 €	

### vakbreedte 2.000 mm · niveaubelasting 400 kg

verzinkt	2.000	1.200	3	15550	15551	15552	15553	15554	15555	15556	15557
				396,72 €	352,26 €	421,16 €	375,46 €	447,38 €	400,44 €	497,34 €	447,30 €
	2.500	1.600	4	15630	15631	15632	15633	15634	15635	15636	15637
				526,29 €	468,34 €	559,29 €	499,49 €	594,67 €	533,00 €	662,31 €	595,99 €
3.000	2.000	5	15760	15761	15762	15763	15764	15765	15766	15767	
			653,65 €	583,33 €	693,98 €	621,79 €	737,27 €	663,22 €	819,50 €	740,79 €	
Extra niveau met legbord van spaanplaat*			15815	15815	15816	15816	15817	15817	15818	15818	
			102,60 €	102,60 €	109,92 €	109,92 €	117,83 €	117,83 €	132,42 €	132,42 €	

### vakbreedte 2.250 mm · niveaubelasting 400 kg

verzinkt	2.000	1.200	3	15560	15561	15562	15563	15564	15565	15566	15567
				426,93 €	382,47 €	450,74 €	405,04 €	476,88 €	429,93 €	526,29 €	476,24 €
	2.500	1.600	4	15640	15641	15642	15643	15644	15645	15646	15647
				566,57 €	508,63 €	598,73 €	538,92 €	633,99 €	572,32 €	700,91 €	634,58 €
3.000	2.000	5	15770	15771	15772	15773	15774	15775	15776	15777	
			704,01 €	633,68 €	743,28 €	671,09 €	786,42 €	712,37 €	867,74 €	789,03 €	
Extra niveau met legbord van spaanplaat*			15825	15825	15826	15826	15827	15827	15828	15828	
			112,67 €	112,67 €	119,78 €	119,78 €	127,66 €	127,66 €	142,07 €	142,07 €	

### vakbreedte 2.500 mm · niveaubelasting 400 kg

verzinkt	2.000	1.200	3	15570	15571	15572	15573	15574	15575	15576	15577
				450,84 €	406,38 €	473,93 €	428,23 €	494,65 €	447,71 €	532,29 €	482,25 €
	2.500	1.600	4	15700	15701	15702	15703	15704	15705	15706	15707
				598,45 €	540,50 €	629,65 €	569,84 €	657,69 €	596,02 €	708,92 €	642,60 €
3.000	2.000	5	15780	15781	15782	15783	15784	15785	15786	15787	
			743,86 €	673,53 €	781,92 €	709,74 €	816,04 €	741,99 €	877,75 €	799,05 €	
Extra niveau met legbord van spaanplaat*			15835	15835	15836	15836	15837	15837	15838	15838	
			120,64 €	120,64 €	127,51 €	127,51 €	133,59 €	133,59 €	144,07 €	144,07 €	

\* Let erop dat bij het gebruik van extra niveaus de maximale veldbelasting niet wordt overschreden.

### Onderverdeling van de spaanplaatplaten per vakbreedte:

Afhankelijk van de vakbreedte worden de 19 mm dikke spaanplaatplaten (ruw/ruw) in verschillende lengtes gesegmenteerd toegepast. Bij het monteren van legborden van spaanplaat moeten verstevigingen worden toegepast (worden meegeleverd).

Losse spaanplaten en verstevigingen vindt u op pagina 170.

Stellingbreedte 1.500 mm = 750 750

Stellingbreedte 2.000 mm = 1000 1000

Stellingbreedte 2.250 mm = 750 750 750

Stellingbreedte 2.500 mm = 750 1000 750

Legbordstellingen  
Inhaaksysteem



## T-profiel-frames, ongemonteerd

- bestaand uit T-profielen, stabiliseringsprofielen en afdekkappen
- verzinkt

	Hoogte mm	Stabiliserings-profiel	Diepte mm							
			400	500	600	800				
verzinkt	2.000	2	12871 ■	43,47 €	12872 ■	44,71 €	12873 ■	45,95 €	12882-A ■	49,06 €
	2.500	3	12875 ■	56,96 €	12876 ■	58,82 €	12877 ■	60,68 €	12884-A ■	65,33 €
	3.000	3	12879 ■	69,34 €	12880 ■	71,20 €	12881 ■	73,06 €	12886-A ■	77,72 €
Enkele klemvoet			15280 ■	0,49 €	Dubbele klemvoet		15281 ■	0,96 €		

Legbordstellingen  
Schroefstelsysteem

Legbordstellingen  
Kantoor



## Spaanplaatplaten

- 19 mm spaanplaatplaten als legbord op verstevingen
- ruw/ruw

Breedte mm	Diepte mm			
	400	500	600	800
750	15060 ■	15061 ■	15062 ■	15063 ■
	10,24 €	12,21 €	14,03 €	17,18 €
1.000	15055 ■	15056 ■	15057 ■	15058 ■
	13,95 €	16,87 €	19,31 €	23,50 €

## Stalen legbord

- **MULTIplus250** -legbord
- verzinkt



Breedte mm	Diepte mm			
	400	500	600	800
750	17304 ■	17305 ■	17306 ■	17308 ■
	16,15 €	18,20 €	20,25 €	27,45 €
1.000	17340 ■	17350 ■	17360 ■	17380 ■
	20,42 €	24,44 €	27,50 €	33,40 €

Breedvlakstellingen



## WS 2000-versteving

- noodzakelijk voor het monteren van spaanplaatniveaus
- verzinkt

verzinkt	Dieptes mm						
	400	500	600	800			
15011 ■	4,26 €	15012 ■	4,56 €	15013 ■	5,16 €	15014 ■	6,40 €

## WS 2000-draagbalk

- incl. 2 borgpennen
- verzinkt



verzinkt	Breedtes mm						
	1.500	2.000	2.250	2.500			
15000 ■	23,10 €	15001 ■	26,70 €	15002 ■	32,46 €	15003 ■	34,73 €
Borgstift los		13920-S ■		0,21 €			

Palletstellingen



## Vakverdeler voor WS 2000

- voor verticale opslag
- ronde buis met kunststof dop
- traploos verstelbaar
- RAL 7035 lichtgrijs

Lengte 600 mm	
32711 ■	16,63 €

## Vakverdeler voor draadkorven

- te gebruiken voor draadkorven
- kunststof



Diepte 400 mm	
15842 ■	5,78 €

Draagarmstellingen

Stellingsystemen en platformen

## WS 2000-draadkorfstelling

met draadmanden en legborden

enkelzijdig te gebruiken

### Eigenschappen

- 6 niveaus met draadkorven en per niveau 5 vlakverdelers  
maaswijdte: 10 mm  
hoogte voor: 120 mm  
hoogte achter: 170 mm  
niveaubelasting per korvenvlak tot 210 kg
- 1 tot 3 legbordniveaus met **MULTIplus250** stalen legborden  
niveaubelasting per legbordniveau 400 kg
- individuele hoogte-indeling van de niveaus door het 25mm-raster
- Draadkorfniveaus worden gesegmenteerd geleverd (verdeling als bij stalen legborden en spaanplaten, zie pagina 168/169)
- frame en draagbalken verzinkt  
draadkorven glansverzinkt

### Voordeel

- kleine onderdelen overzichtelijk opslaan
- optimaal toepasbaar voor magazijn- en verkoopruimtes



Op de foto de uitvoering van 2.500 mm hoog

		Breedte mm		1.500		2.000		2.250		2.500			
		niveaubelasting per draadkorfniveau		140 kg		140 kg		210 kg		210 kg			
	Hoogte mm	Diepte mm	Veldbelasting	Draadkorfniveaus	Legbord-Niveaus	Basisstelling		Basisstelling		Basisstelling		Basisstelling	
						Aanbouwstelling	Aanbouwstelling	Aanbouwstelling	Aanbouwstelling				
verzinkt	2.000	400	1,2 t	6	1	15283	15284	15285	15286	15287	15288	15289	15290
						1.213,28 €	1.168,82 €	1.380,34 €	1.335,88 €	1.657,92 €	1.613,46 €	1.748,06 €	1.703,60 €
	2.500		1,6 t		2	15291	15292	15293	15294	15295	15296	15297	15298
						1.318,76 €	1.260,82 €	1.501,56 €	1.443,62 €	1.798,25 €	1.740,30 €	1.897,21 €	1.839,26 €
	3.000	2,0 t	3	15299	15300	15301	15302	15303	15304	15305	15306		
				1.422,04 €	1.351,71 €	1.620,58 €	1.550,25 €	1.936,38 €	1.866,05 €	2.044,15 €	1.973,83 €		

\* Let erop dat bij het gebruik van extra niveaus de maximale veldbelasting niet wordt overschreden.

### Extra niveau met draadkorven

- incl. 5 vakverdelers
- hoogte voor: 120 mm; hoogte achter 170 mm
- maaswijdte van de draadkorven: 10 mm
- draadkorfniveaus worden gesegmenteerd geleverd
- glansverzinkt

	Breedte mm	niveaubelasting per vlak	Diepte 400 mm	
glansverzinkt	1.500	140 kg	15851	174,31 €
	2.000	140 kg	15852	199,53 €
	2.250	210 kg	15853	242,61 €
	2.500	210 kg	15854	256,16 €

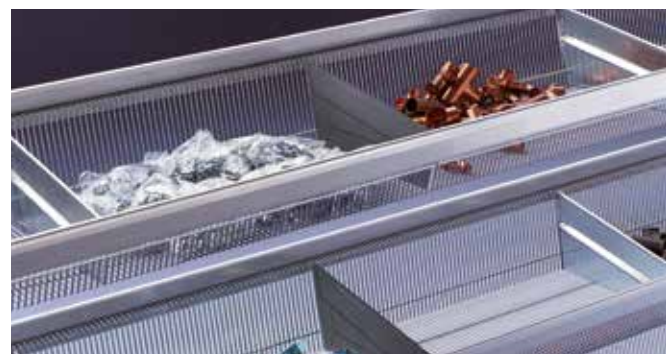

Alle prijzen zonder vulling. In de tabellen zijn bestelvoorbeelden weergegeven. Afwijkende afmetingen en uitvoeringen op aanvraag.

## » Breedvlakstelling WS 3000

Niveaubelasting tot 500 kg · stabilisering door draagbalken

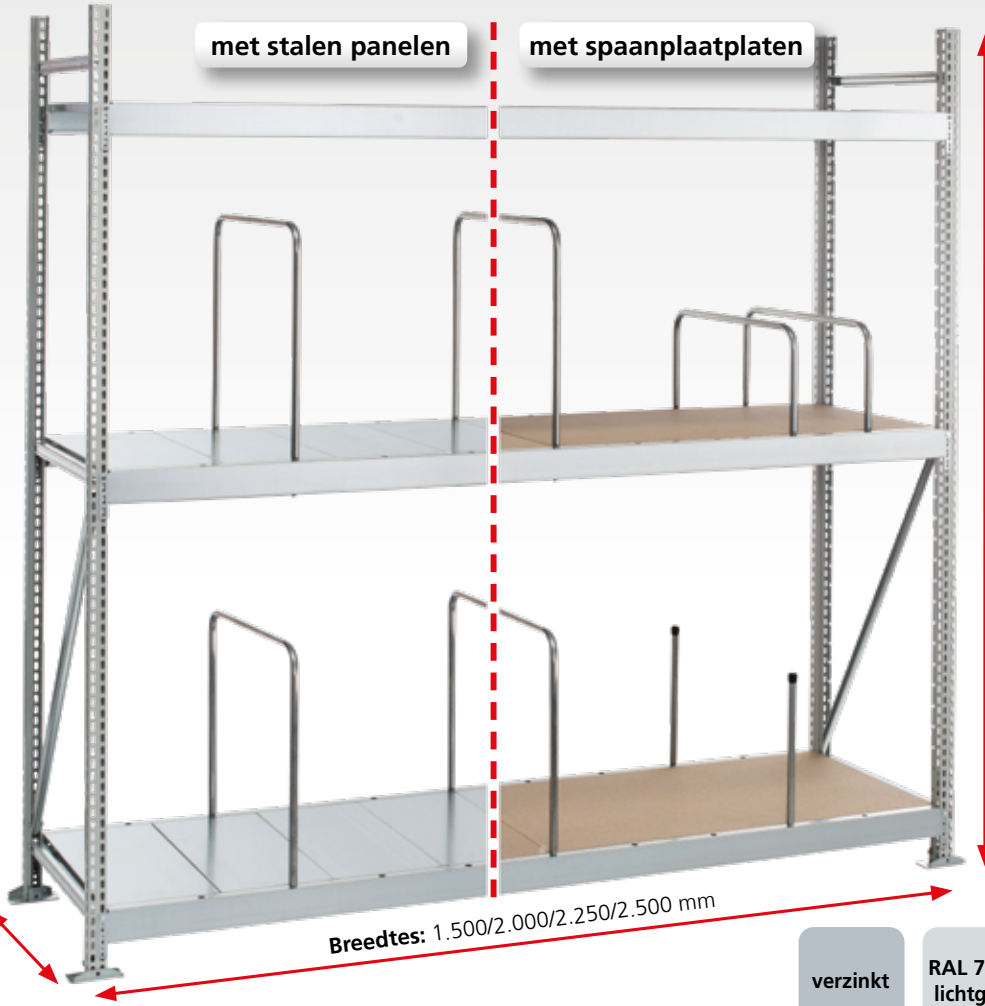

**verzinkt**  
Vakwerk  
Draagbalken  
Staanders

**RAL 7035 lichtgrijs**  
Staanders

**Ontwerp**

Breedvlakstellingen mogen uitsluitend handmatig worden gevuld.

De vermelde draagvermogens gelden voor gelijkmatig over de legborden verdeelde belastingen.

Frames worden om transporttechnische redenen gedemonteerd geleverd.

**Veiligheid**

Stellingen met een hoogte/diepte-verhouding **groter dan 5:1** moeten, in overeenstemming met de Duitse **DGUV-regel 108-007 (BGR 234)** worden beveiligd tegen kantelen.

**Voorbeeld:**  
Een stelling met een diepte van 400 mm en een hoogte van 2.500 mm moet met een wand-, voetverankering of topverbindingen worden beveiligd (zie Bevestigingstoebereiden, pagina 176).

De vermelde draagvermogens gelden voor gelijkmatig over de legborden verdeelde belastingen.

**Opgebouwde afmetingen**

**Basisstelling:**  
Nominale lengte + 86 mm

**Stellinguitbreiding:**  
Nominale lengte + 43 mm

**Framediepte totaal:**  
Nominale diepte

**Hoogte van de draagbalken:** 70 mm

**Kniklengte:**  
Alle bestelvoorbeelden zijn statisch gedimensioneerd op een maximale kniklengte van 600 mm.

Alle prijzen zonder vulling. In de tabellen zijn bestelvoorbeelden weergegeven. Afwijkende afmetingen en uitvoeringen op aanvraag.

- Legbordstellingen  
Inhaaksysteem
- Legbordstellingen  
Schroefstelsysteem
- Legbordstellingen  
Kantoor
- Breedvlakstellingen
- Palletstellingen
- Draagarmstellingen
- Stellingsystemen en  
plattorven





### Stabilisering door draagbalken

De stellingen worden gestabiliseerd met geperforeerde draagbalken die grote overspanningen mogelijk maken.

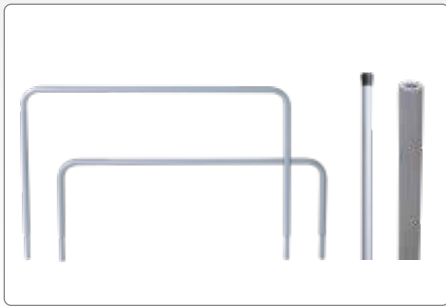

### Veelzijdige onderverdelingsmogelijkheden

Door de systeemperforatie in de draagbalken kunnen verschillende onderverdelingsmogelijkheden worden gebruikt.

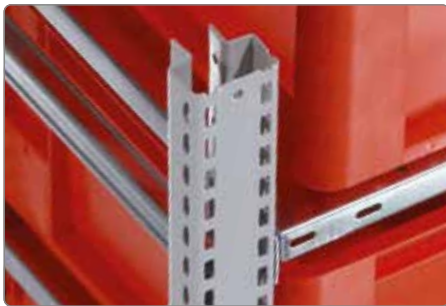

### Multifunctionele staander

Ook de multifunctionele staander is voorzien van de 25mm-rasterperforatie, waardoor de niveaus nagenoeg traploos kunnen worden versteld.

## Productkenmerken

- met multifunctionele staanders MF-40
- maximale niveaubelasting 500 kg
- optimale opslag op stalen panelen of 19 mm dikke spaanplaten
- niveaus zijn in een 25 mm-raster in hoogte verstelbaar
- draagbalken geperforeerd in dwarsrichting met perforatie-afstand 200 mm
- door 4 stellingbreedtes aan te passen aan de beschikbare ruimte en de magazijnproducten
- veelzijdige onderverdelingsmogelijkheden
- groot opslagvolume op een klein oppervlak
- korte pickingafstanden door dubbelzijdige toegankelijkheid
- snel aan te passen aan de magazijnproducten door eenvoudig inhaken van de draagbalken

### Snelzoeker

Complete stellingen	174 - 175
Systeemcomponenten en onderdelen	176 - 179

## De hoogte in multifunctionele staanders

De nieuwe multifunctionele staander van SCHULTE zorgt voor nog meer flexibiliteit bij een optimale benutting van de ruimte.



Als breedvlakstelling is de multifunctionele staander ontworpen voor de meest uiteenlopende toepassingsgebieden. 12 meter hoge stellingssystemen en veldbelastingen tot 10 ton; met multifunctionele staanders is het mogelijk.

# Breedvlakstellingen

WS 3000

met stalen panelen

Complete stellingen



## Complete stellingen WS 3000 met stalen panelen

vakbreedte 1.500 mm · niveaubelasting 500 kg											
	Diepte mm			500		600		800		1.000	
	Hoogte mm	Veldbelasting kg	niveaus	Basisstelling	Anbouwstelling	Basisstelling	Anbouwstelling	Basisstelling	Anbouwstelling	Basisstelling	Anbouwstelling
verzinkt	2.000	1.500	3	22152	22153	22154	22155	22156	22157	22158	22159
				431,15 €	355,11 €	452,28 €	374,98 €	493,34 €	414,70 €	539,54 €	457,23 €
	2.500	2.000	4	22162	22163	22164	22165	22166	22167	22168	22169
				555,60 €	463,84 €	583,21 €	490,06 €	637,94 €	543,01 €	698,00 €	598,94 €
	3.000	2.500	5	22172	22173	22174	22175	22176	22177	22178	22179
				679,85 €	572,48 €	714,66 €	605,40 €	783,67 €	671,89 €	859,73 €	742,29 €
	Extra niveau met stalen panelen*			22181	22181	22182	22182	22183	22183	22184	22184
	Extra niveau met stalen panelen*			93,02 €	93,02 €	99,23 €	99,23 €	112,02 €	112,02 €	124,97 €	124,97 €

vakbreedte 2.000 mm · niveaubelasting 500 kg											
	Hoogte mm	Veldbelasting kg	niveaus	Basisstelling	Anbouwstelling	Basisstelling	Anbouwstelling	Basisstelling	Anbouwstelling	Basisstelling	Anbouwstelling
491,70 €	415,66 €	518,63 €	441,33 €	571,41 €	492,77 €	629,29 €	546,98 €				
2.500	2.000	4	22202	22203	22204	22205	22206	22207	22208	22209	
			636,33 €	544,58 €	671,68 €	578,53 €	742,04 €	647,11 €	817,67 €	718,61 €	
3.000	2.500	5	22212	22213	22214	22215	22216	22217	22218	22219	
			780,77 €	673,40 €	825,24 €	715,98 €	913,79 €	802,01 €	1.009,31 €	891,87 €	
Extra niveau met stalen panelen*			22186	22186	22187	22187	22188	22188	22189	22189	
Extra niveau met stalen panelen*			113,21 €	113,21 €	121,35 €	121,35 €	138,05 €	138,05 €	154,89 €	154,89 €	

vakbreedte 2.250 mm · niveaubelasting 500 kg											
	Hoogte mm	Veldbelasting kg	niveaus	Basisstelling	Anbouwstelling	Basisstelling	Anbouwstelling	Basisstelling	Anbouwstelling	Basisstelling	Anbouwstelling
546,16 €	470,12 €	577,66 €	500,36 €	640,13 €	561,49 €	708,51 €	626,19 €				
2.500	2.000	4	22232	22233	22234	22235	22236	22237	22238	22239	
			708,95 €	617,19 €	750,39 €	657,24 €	833,66 €	738,74 €	923,29 €	824,23 €	
3.000	2.500	5	22242	22243	22244	22245	22246	22247	22248	22249	
			871,53 €	764,17 €	923,62 €	814,37 €	1.028,33 €	916,54 €	1.141,33 €	1.023,90 €	
Extra niveau met stalen panelen*			22281	22281	22282	22282	22283	22283	22284	22284	
Extra niveau met stalen panelen*			131,36 €	131,36 €	141,02 €	141,02 €	160,95 €	160,95 €	181,29 €	181,29 €	

vakbreedte 2.500 mm · niveaubelasting 500 kg											
	Hoogte mm	Veldbelasting kg	niveaus	Basisstelling	Anbouwstelling	Basisstelling	Anbouwstelling	Basisstelling	Anbouwstelling	Basisstelling	Anbouwstelling
635,87 €	559,83 €	671,05 €	593,75 €	741,98 €	663,34 €	819,16 €	736,85 €				
2.500	2.000	4	22262	22263	22264	22265	22266	22267	22268	22269	
			828,56 €	736,80 €	874,90 €	781,76 €	969,46 €	874,54 €	1.070,82 €	971,76 €	
3.000	2.500	5	22272	22273	22274	22275	22276	22277	22278	22279	
			1.021,05 €	913,68 €	1.079,27 €	970,01 €	1.198,08 €	1.086,30 €	1.325,76 €	1.208,32 €	
Extra niveau met stalen panelen*			22286	22286	22287	22287	22288	22288	22289	22289	
Extra niveau met stalen panelen*			161,26 €	161,26 €	172,15 €	172,15 €	194,90 €	194,90 €	218,18 €	218,18 €	

\* Let erop dat bij het gebruik van extra niveaus de maximale veldbelasting niet wordt overschreden.

Alle prijzen zonder vulling. In de tabellen zijn bestelvoorbeelden weergegeven. Afwijkende afmetingen en uitvoeringen op aanvraag.

## Complete stellingen WS 3000 met spaanplaatplaten



### vakbreedte 1.500 mm · niveaubelasting 500 kg

	Diepte mm			500		600		800		1.000	
	Hoogte mm	Veldbelasting kg	niveaus	Basisstelling	Anbouwstelling	Basisstelling	Anbouwstelling	Basisstelling	Anbouwstelling	Basisstelling	Anbouwstelling
verzinkt	2.000	1.500	3	22002	22003	22004	22005	22006	22007	22008	22009
				378,47 €	302,43 €	392,70 €	315,40 €	419,50 €	340,86 €	451,66 €	369,34 €
	2.500	2.000	4	22012	22013	22014	22015	22016	22017	22018	22019
				485,35 €	393,60 €	503,77 €	410,62 €	539,49 €	444,56 €	580,82 €	481,76 €
	3.000	2.500	5	22022	22023	22024	22025	22026	22027	22028	22029
				592,04 €	484,68 €	615,36 €	506,10 €	660,61 €	548,83 €	713,25 €	595,81 €
	Extra niveau met spaanplaatplaten*			22031	22031	22032	22032	22033	22033	22034	22034
				75,46 €	75,46 €	79,37 €	79,37 €	87,41 €	87,41 €	95,67 €	95,67 €

### vakbreedte 2.000 mm · niveaubelasting 500 kg

verzinkt	2.000	1.500	3	22042	22043	22044	22045	22046	22047	22048	22049
				421,46 €	345,42 €	439,16 €	361,86 €	473,07 €	394,43 €	512,17 €	429,85 €
	2.500	2.000	4	22052	22053	22054	22055	22056	22057	22058	22059
				542,68 €	450,92 €	565,72 €	472,57 €	610,92 €	515,99 €	661,50 €	562,44 €
	3.000	2.500	5	22062	22063	22064	22065	22066	22067	22068	22069
				663,70 €	556,33 €	692,80 €	583,54 €	749,89 €	638,11 €	814,10 €	696,66 €
	Extra niveau met spaanplaatplaten*			22036	22036	22037	22037	22038	22038	22039	22039
				89,79 €	89,79 €	94,86 €	94,86 €	105,27 €	105,27 €	115,84 €	115,84 €

### vakbreedte 2.250 mm · niveaubelasting 500 kg

verzinkt	2.000	1.500	3	22072	22073	22074	22075	22076	22077	22078	22079
				463,81 €	387,77 €	484,52 €	407,23 €	524,99 €	446,35 €	571,45 €	489,13 €
	2.500	2.000	4	22082	22083	22084	22085	22086	22087	22088	22089
				599,15 €	507,40 €	626,21 €	533,06 €	680,14 €	585,22 €	740,54 €	641,48 €
	3.000	2.500	5	22092	22093	22094	22095	22096	22097	22098	22099
				734,29 €	626,92 €	768,40 €	659,14 €	836,43 €	724,64 €	912,90 €	795,47 €
	Extra niveau met spaanplaatplaten*			22131	22131	22132	22132	22133	22133	22134	22134
				103,91 €	103,91 €	109,98 €	109,98 €	122,57 €	122,57 €	135,61 €	135,61 €

### vakbreedte 2.500 mm · niveaubelasting 500 kg

verzinkt	2.000	1.500	3	22102	22103	22104	22105	22106	22107	22108	22109
				548,06 €	472,02 €	571,73 €	494,44 €	618,97 €	540,33 €	661,28 €	578,97 €
	2.500	2.000	4	22112	22113	22114	22115	22116	22117	22118	22119
				711,48 €	619,73 €	742,49 €	649,34 €	805,45 €	710,53 €	860,32 €	761,26 €
	3.000	2.500	5	22122	22123	22124	22125	22126	22127	22128	22129
				874,71 €	767,34 €	913,75 €	804,49 €	993,06 €	881,28 €	1.062,63 €	945,19 €
	Extra niveau met spaanplaatplaten*			22136	22136	22137	22137	22138	22138	22139	22139
				131,99 €	131,99 €	139,05 €	139,05 €	153,90 €	153,90 €	165,55 €	165,55 €

\* Let erop dat bij het gebruik van extra niveaus de maximale veldbelasting niet wordt overschreden.

Alle prijzen zonder vulling. In de tabellen zijn bestelvoorbeelden weergegeven. Afwijkende afmetingen en uitvoeringen op aanvraag.

 Legbordstellingen  
Inhaaksysteem

 Legbordstellingen  
Schroefstelsysteem

 Legbordstellingen  
Kantoor

Breedvlakstellingen

Palletstellingen

Draaarmstellingen

 Stellingssystemen en  
platformen

## Toebehoren

# WS 3000-breedvlakstelling in een oogopslag

## Componenten en onderdelen

Legbordstellingen  
Inhaaksysteem

Legbordstellingen  
Schroefstelsysteem

Legbordstellingen  
Kantoor

Breedvlakstellingen

Palletstellingen

Draagarmstellingen

Stellingsystemen en  
plattorren

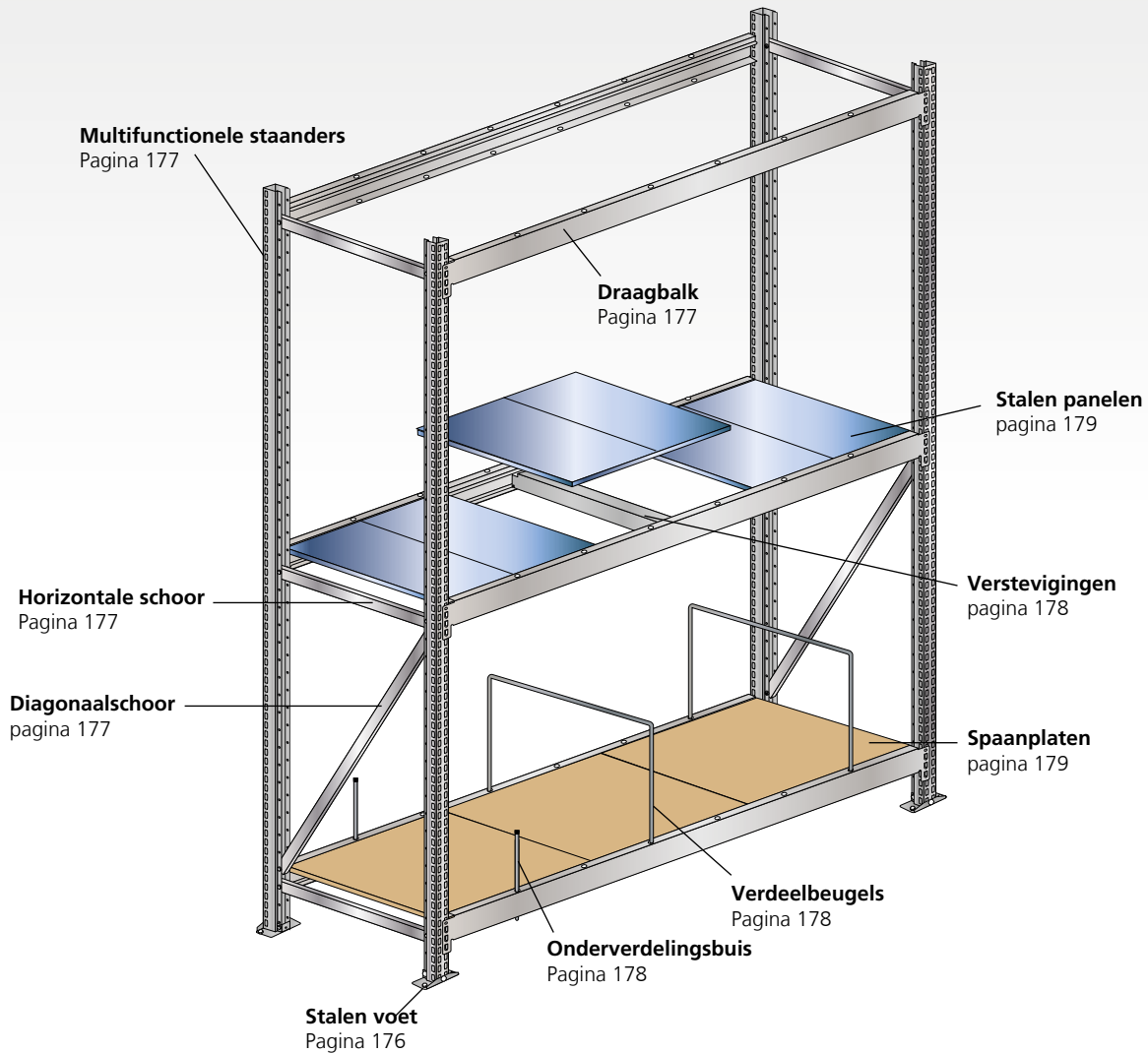

### Stalen voet voor frame MF-40

- om multifunctionele frames aan de vloer te bevestigen

21610 ■ 10,34 €



### Onderlegplaat voor stalen voet MF-40

- voor het uitvullen van oneffenheden in de vloer
- 1 mm en 2 mm dik

materiaaldikte 1 mm	21612 ■	1,58 €
materiaaldikte 2 mm	21613 ■	2,05 €

## Multifunctioneel frame, ongemonteerd

- Multifunctioneel frame MF-40 voor het monteren van WS 3000-liggers en toebehoren
- bestaat uit multifunctionele staanders, vakwerken en stalen voeten
- multifunctionele staanders verzinkt en RAL 7035 lichtgrijs
- vakwerk en stalen voeten verzinkt

	Hoogte mm	Diepte mm							
		500		600		800		1.000	
volledig verzinkt	2.000	22301 ■	76,04 €	22302 ■	77,30 €	22304 ■	78,64 €	22306 ■	82,32 €
	2.500	22313 ■	91,75 €	22314 ■	93,15 €	22316 ■	94,93 €	22318 ■	99,06 €
	3.000	22325 ■	107,37 €	22326 ■	109,26 €	22328 ■	111,78 €	22330 ■	117,44 €
Staanders RAL 7035 vakwerk verzinkt	2.000	21101 ■	77,42 €	21102 ■	78,69 €	21104 ■	80,03 €	21106 ■	83,70 €
	2.500	21113 ■	93,56 €	21114 ■	94,94 €	21116 ■	96,72 €	21118 ■	100,85 €
	3.000	21125 ■	109,31 €	21126 ■	111,20 €	21128 ■	113,73 €	21130 ■	119,38 €



Legbordstellingen  
Inhaaksysteem

Legbordstellingen  
Schroefstelsysteem

Legbordstellingen  
Kantoor

Breedvlakstellingen

Palletstellingen

Draagarmstellingen

Stellingsystemen en platformen



## WS 3000-draagbalk

- inclusief 2 borgpennen
- verzinkt

verzinkt	Breedte mm		
	1.500	20904 ■	26,70 €
	2.000	20905 ■	31,26 €
	2.250	20906 ■	33,81 €
	2.500	20907 ■	43,34 €
Borgstift los			
13920-S ■		0,21 €	

## Multifunctionele staander MF-40

- om samen te stellen tot een multifunctioneel frame
- verzinkt of RAL 7035 lichtgrijs

verzinkt	Hoogte mm		
	2.000	22550 ■	22,50 €
	2.500	22551 ■	28,51 €
	3.000	22552 ■	33,41 €
	RAL 7035		
	2.000	20908 ■	23,20 €
2.500	20909 ■	29,41 €	
3.000	20910 ■	34,39 €	

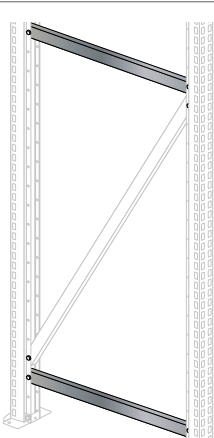

## Horizontale schoor voor vakwerkframe MF-40

- verzinkt

verzinkt	voor framediepte mm		Lengte mm		
	500	453	20922 ■	1,50 €	
	600	553	20923 ■	1,88 €	
	800	753	20924 ■	2,19 €	
	1.000	953	20925 ■	3,26 €	

## Diagonalschoor voor vakwerkframe MF-40

- verzinkt

verzinkt	voor framediepte mm		Lengte mm		
	500	940	20900 ■	3,20 €	
	600	990	20901 ■	3,33 €	
	800	1.112	20902 ■	3,77 €	
	1.000	1.254	20903 ■	4,23 €	

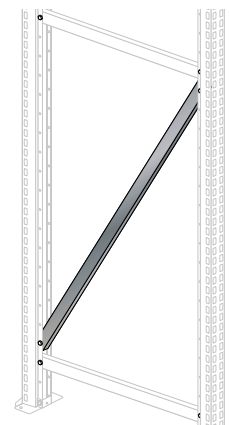

# Breedvlakstellingen

WS 3000

Toebehoren

Onderdelen

Legbordstellingen  
Inhaaksysteem



## Verstevingingen

- als ondersteuning onder stalen panelen en spaanplaatplaten
- verzinkt

Diepte mm		
500	20805 ■	6,40 €
600	20806 ■	6,81 €
800	20807 ■	7,88 €
1.000	20807-A ■	9,15 €

Legbordstellingen  
Schroefstelsysteem

Legbordstellingen  
Kantoor

Breedvlakstellingen

Palletstellingen

Draagarmstellingen

Stellingsystemen en  
platformen

## Vakverdeler

- om de WS 3000-draagbalken onder te verdelen
- horizontaal traploos verstelbaar
- met zwarte dop
- ronde buis, Ø 18 mm
- verzinkt



Lengte mm		
400	20926 ■	17,26 €

## Onderverdelingsbuis

- eenvoudig op de draagbalken op te steken
- met kunststof dop
- Ø 18 mm
- schuimrubbermantel als optie verkrijgbaar
- verzinkt



Lengte mm		
350	20624 ■	8,27 €

## Schuimrubbermantel

- schuimrubbermantel voor gevoelige oppervlakafwerkingen
- lengte 2.000 mm, ter plaatse op maat te maken
- uitw. Ø 36 mm, inw. Ø 18 mm
- toepasbaar voor verdeelbeugels en vakverdelers



Lengte mm		
2.000	20754 ■	2,91 €

## Verdeelbeugels

- eenvoudig op de draagbalken op te steken
- in 2 verschillende hoogtes
- Leunende belasting 5 kg
- Ø 18 mm
- schuimrubbermantel als optie verkrijgbaar
- verzinkt



### Verdeelbeugels 250 mm

voor diepte 500 mm		voor diepte 600 mm		voor diepte 800 mm		voor diepte 1.000 mm	
20613 ■	25,02 €	20614 ■	25,77 €	20615 ■	26,88 €	20625 ■	31,45 €



### Verdeelbeugels 500 mm

voor diepte 500 mm		voor diepte 600 mm		voor diepte 800 mm		voor diepte 1.000 mm	
20617 ■	28,76 €	20618 ■	30,34 €	20619 ■	30,72 €	20626 ■	37,63 €

Alle prijzen zonder vulling. In de tabellen zijn bestelvoorbeelden weergegeven. Afwijkende afmetingen en uitvoeringen op aanvraag.

## Stalen panelen, los

- als legbord op de WS 3000-draagbalken
- verzinkt



Breedte mm	Diepte mm			
	500	600	800	1.000
250	20820 ■	20821 ■	20822 ■	20823 ■
	11,07 €	11,83 €	13,33 €	14,78 €

### Onderverdeling van de stalen panelen per vakbreedte:

Afhankelijk van de vakbreedte worden de stalen panelen gesegmenteerd toegepast en is er een verschillend aantal verstevingen nodig. Losse verstevingen vindt u op pagina 178.

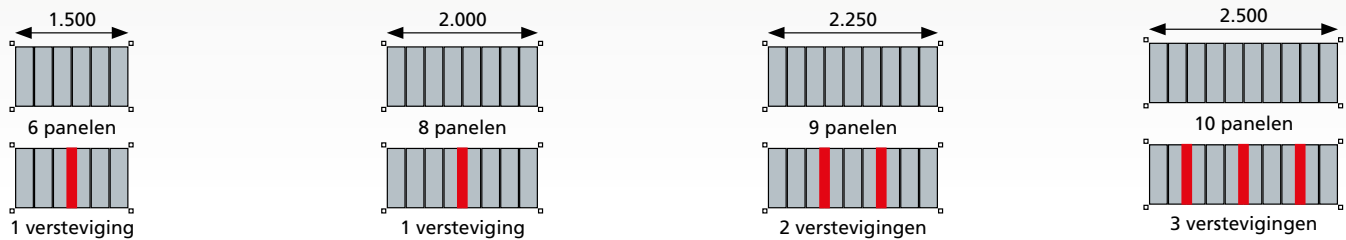

## Spaanplaatplaten, los

- 19 mm spaanplaatplaten voor toepassing op de WS 3000-draagbalken
- ruw/ruw

Breedte mm	Diepte mm			
	500	600	800	1.000
750	20811 ■	20813 ■	20815 ■	20817 ■
	7,83 €	9,58 €	13,06 €	16,56 €
1.000	20812 ■	20814 ■	20816 ■	20818 ■
	10,44 €	12,77 €	17,43 €	22,10 €



### Onderverdeling van de spaanplaatplaten per vakbreedte:

Afhankelijk van de vakbreedte worden de 19 mm dikke spaanplaatplaten (ruw/ruw) in verschillende lengtes gesegmenteerd toegepast. Bij het monteren van legborden van spaanplaat moeten verstevingen worden toegepast (worden meegeleverd). Losse verstevingen vindt u op pagina 178.

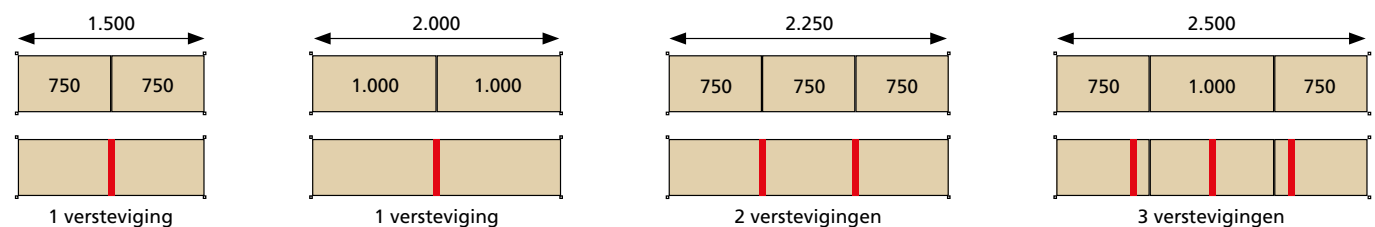

## » Breedvlakstelling Z1

Niveaubelasting tot 776 kg

stabilisering door oplegplaten en traversen



**Hoogtes:**  
1.981 mm  
2.438 mm  
3.048 mm

**Dieptes:**  
469 mm  
621 mm  
773 mm  
926 mm

**Breedtes:** 1.536/1.841/2.146/2.450 mm



**Z1 Verbinder**  
voor gelijkmatige positionering van de basisstellingen worden bij elke kast meegeleverd.

**Ontwerp**  
Breedvlakstellingen mogen uitsluitend handmatig worden gevuld.  
De vermelde draagvermogens gelden voor gelijkmatig over de legborden verdeelde belastingen.

**Veiligheid**  
**Stellingen met een hoogte/diepte-verhouding groter dan 5:1 moeten in overeenstemming met de Duitse DGUV-regel 108-007 (BGR 234) worden beveiligd tegen kantelen.**  
**Voorbeeld:**  
Een stelling met een diepte van 400 mm en een hoogte van 2.500 mm moet met een wand-, voetverankering of topverbindingen worden beveiligd (zie Bevestigingstoebereiden, pagina 184).  
De vermelde draagvermogens gelden voor gelijkmatig over de legborden verdeelde belastingen.

**Opgebouwde afmetingen**  
**Basisstelling:**  
Nominale maat = buitenmaat  
**Framediepte totaal:**  
Nominale maat = buitenmaat  
**Hoogte van de oplegplaten en traversen:**  
bij vakbreedte 1.536 mm = 72 mm  
vanaf vakbreedte 1.841 mm = 79 mm

Alle prijzen zonder vulling. In de tabellen zijn bestelvoorbeelden weergegeven. Afwijkende afmetingen en uitvoeringen op aanvraag.

Legbordstellingen  
Inhaaksysteem  
Legbordstellingen  
Schroefstelsysteem  
Legbordstellingen  
Kantoor  
Breedvlakstellingen  
Palletstellingen  
Draagarmstellingen  
Stellingsystemen en platformen





### Stabilisering met oplegplaten en traversen

De stellingen worden gestabiliseerd met oplegplaten en traversen die grote overspanningen mogelijk maken.



### Stalen panelen of spaanplaatplaten

Afhankelijk van de toepassing en de benodigde niveaubelasting kunnen voor alle Z1-stellingen stalen panelen of spaanplaatplaten worden toegepast.

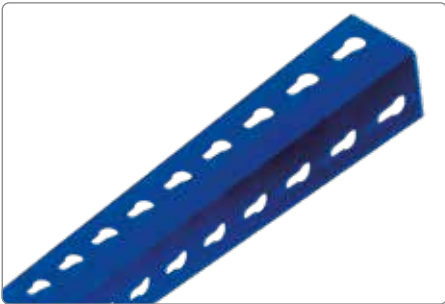

### Hoekprofielen met sleutelgatperforatie

48 x 48 mm

## Productkenmerken

- maximale niveaubelasting 776 kg
- optimale opslag op stalen panelen of 16 mm dikke spaanplaten
- niveaus zijn in een 38 mm-raster in hoogte verstelbaar
- door 4 stellingbreedtes en 3 stellinghoogtes optimaal aan te passen aan de beschikbare ruimte en de magazijnproducten
- eenvoudige opslag van vreemdgevormde en volumineuze producten
- korte pickingafstanden door dubbelzijdige toegankelijkheid
- snelle montage zonder bouten, door sleutelgatperforatie in de profielen

### Snelzoeker

Complete stellingen	182
Paktafels	183
Systeemcomponenten en onderdelen	184 - 185

## Bijzonder eenvoudig te monteren!

De Z1 is over de volledige lengte inhaakbaar en bijzonder eenvoudig te monteren. Het systeem bestaat volledig uit basisstellingen die met elkaar worden verbonden.



# Breedvlakstellingen

Z1

Complete stellingen

## Complete stellingen Z1 met stalen panelen



Vakbreedte 1.536 mm											
	Hoogte mm	Veldbelasting kg	Niveaus	diepte 469 mm		diepte 621 mm		diepte 773 mm		diepte 926 mm	
				niveaubelasting 776 kg		niveaubelasting 767 kg		niveaubelasting 709 kg		niveaubelasting 646 kg	
blauw oranje	1.981	3.200	4	18200-N	502,98 €	18201-N	568,04 €	18202-N	637,94 €	18203-N	720,09 €
	2.438	2.800	4	18220-N	517,20 €	18221-N	582,25 €	18222-N	652,16 €	18223-N	734,31 €
	3.048	2.500	4	18240-N	537,63 €	18241-N	602,68 €	18242-N	672,58 €	18243-N	754,73 €
	Extra niveau met stalen panelen			18320-N	107,73 €	18321-N	124,00 €	18322-N	141,47 €	18323-N	162,01 €

Vakbreedte 1.841 mm											
	Hoogte mm	Veldbelasting kg	Niveaus	diepte 469 mm		diepte 621 mm		diepte 773 mm		diepte 926 mm	
				niveaubelasting 551 kg		niveaubelasting 559 kg		niveaubelasting 554 kg		niveaubelasting 545 kg	
blauw oranje	1.981	3.200	4	18205-N	573,79 €	18206-N	648,10 €	18207-N	729,40 €	18208-N	823,51 €
	2.438	2.800	4	18225-N	588,01 €	18226-N	662,31 €	18227-N	743,62 €	18228-N	837,72 €
	3.048	2.500	4	18245-N	608,43 €	18246-N	682,74 €	18247-N	764,04 €	18248-N	858,15 €
	Extra niveau met stalen panelen			18325-N	125,44 €	18326-N	144,01 €	18327-N	164,34 €	18328-N	187,86 €

Vakbreedte 2.146 mm											
	Hoogte mm	Veldbelasting kg	Niveaus	diepte 469 mm		diepte 621 mm		diepte 773 mm		diepte 926 mm	
				niveaubelasting 442 kg		niveaubelasting 439 kg		niveaubelasting 447 kg		niveaubelasting 437 kg	
blauw oranje	1.981	3.200	4	18210-N	645,50 €	18211-N	729,06 €	18212-N	821,76 €	18213-N	927,83 €
	2.438	2.800	4	18230-N	659,72 €	18231-N	743,28 €	18232-N	835,98 €	18233-N	942,04 €
	3.048	2.500	4	18250-N	680,14 €	18251-N	763,70 €	18252-N	856,40 €	18253-N	962,47 €
	Extra niveau met stalen panelen			18330-N	143,36 €	18331-N	164,25 €	18332-N	187,43 €	18333-N	213,94 €

Vakbreedte 2.450 mm											
	Hoogte mm	Veldbelasting kg	Niveaus	diepte 469 mm		diepte 621 mm		diepte 773 mm		diepte 926 mm	
				niveaubelasting 344 kg		niveaubelasting 349 kg		niveaubelasting 340 kg		niveaubelasting 340 kg	
blauw oranje	1.981	3.200	4	18215-N	717,44 €	18216-N	810,25 €	18217-N	914,34 €	18218-N	1.032,37 €
	2.438	2.800	4	18235-N	731,65 €	18236-N	824,47 €	18237-N	928,56 €	18238-N	1.046,59 €
	3.048	2.500	4	18255-N	752,08 €	18256-N	844,89 €	18257-N	948,98 €	18258-N	1.067,02 €
	Extra niveau met stalen panelen			18335-N	161,35 €	18336-N	184,55 €	18337-N	210,57 €	18338-N	240,08 €

## Complete stellingen Z1 met spaanplaatplaten



Vakbreedte 1.536 mm											
	Hoogte mm	Veldbelasting kg	Niveaus	diepte 469 mm		diepte 621 mm		diepte 773 mm		diepte 926 mm	
				niveaubelasting 640 kg		niveaubelasting 640 kg		niveaubelasting 640 kg		niveaubelasting 640 kg	
blauw oranje	1.981	3.200	4	18260-N	345,06 €	18261-N	380,16 €	18262-N	409,16 €	18263-N	447,58 €
	2.438	2.800	4	18280-N	359,28 €	18281-N	394,38 €	18282-N	423,38 €	18283-N	461,80 €
	3.048	2.500	4	18300-N	379,71 €	18301-N	414,80 €	18302-N	443,80 €	18303-N	482,22 €
	Extra niveau met spaanplaat			18340-N	68,25 €	18341-N	77,03 €	18342-N	84,28 €	18343-N	93,88 €

Vakbreedte 1.841 mm											
	Hoogte mm	Veldbelasting kg	Niveaus	diepte 469 mm		diepte 621 mm		diepte 773 mm		diepte 926 mm	
				niveaubelasting 610 kg		niveaubelasting 610 kg		niveaubelasting 720 kg		niveaubelasting 720 kg	
blauw oranje	1.981	3.200	4	18265-N	386,98 €	18266-N	425,86 €	18267-N	458,47 €	18268-N	500,67 €
	2.438	2.800	4	18285-N	401,20 €	18286-N	440,08 €	18287-N	472,69 €	18288-N	514,89 €
	3.048	2.500	4	18305-N	421,63 €	18306-N	460,50 €	18307-N	493,11 €	18308-N	535,31 €
	Extra niveau met spaanplaat			18345-N	78,73 €	18346-N	88,45 €	18347-N	96,61 €	18348-N	107,16 €

Vakbreedte 2.146 mm											
	Hoogte mm	Veldbelasting kg	Niveaus	diepte 469 mm		diepte 621 mm		diepte 773 mm		diepte 926 mm	
				niveaubelasting 577 kg		niveaubelasting 577 kg		niveaubelasting 620 kg		niveaubelasting 620 kg	
blauw oranje	1.981	3.200	4	18270-N	429,92 €	18271-N	472,40 €	18272-N	508,74 €	18273-N	554,61 €
	2.438	2.800	4	18290-N	444,14 €	18291-N	486,62 €	18292-N	522,96 €	18293-N	568,83 €
	3.048	2.500	4	18310-N	464,56 €	18311-N	507,05 €	18312-N	543,38 €	18313-N	589,25 €
	Extra niveau met spaanplaat			18350-N	89,47 €	18351-N	100,09 €	18352-N	109,17 €	18353-N	120,64 €

Vakbreedte 2.450 mm											
	Hoogte mm	Veldbelasting kg	Niveaus	diepte 469 mm		diepte 621 mm		diepte 773 mm		diepte 926 mm	
				niveaubelasting 545 kg		niveaubelasting 545 kg		niveaubelasting 500 kg		niveaubelasting 500 kg	
blauw oranje	1.981	3.200	4	18275-N	472,97 €	18276-N	519,18 €	18277-N	559,12 €	18278-N	608,72 €
	2.438	2.800	4	18295-N	487,19 €	18296-N	533,39 €	18297-N	573,34 €	18298-N	622,93 €
	3.048	2.500	4	18315-N	507,61 €	18316-N	553,82 €	18317-N	593,76 €	18318-N	643,36 €
	Extra niveau met spaanplaat			18355-N	100,23 €	18356-N	111,78 €	18357-N	121,77 €	18358-N	134,17 €

Alle prijzen zonder vulling. In de tabellen zijn bestelvoorbeelden weergegeven. Afwijkende afmetingen en uitvoeringen op aanvraag.

## Z1-paktafel met stellingniveaus

### Eigenschappen

- niveaubelasting voor tafelniveau 320 kg
- niveaubelasting voor stellingniveau 100 kg
- individuele hoogte-indeling van de niveaus door het 38mm-raster
- voorzien van 16 mm dikke spaanplaatplaten
- frames blauw, traversen oranje

### Voordeel

- optimale opslag van benodigde gereedschappen en materialen in de stellingniveaus
- op maat toe te passen in werkplaats en magazijn, bijvoorbeeld voor verpakken en picken
- snelle montage zonder bouten, door sleutelgatperforatie in de profielen



#### Paktafel met stellingniveaus

Hoogte mm	Breedte mm	Diepte mm Tafel/stelling		
1.981	1.536	773/316	18000-A1	466,25 €
1.981	2.450	773/316	18000-A2	657,38 €

## Z1-paktafel zonder stellingniveaus

### Eigenschappen

- niveaubelasting 320 kg
- individuele hoogte-indeling van de niveaus door het 38mm-raster
- voorzien van 16 mm dikke spaanplaatplaten
- frames blauw, traversen oranje

### Voordeel

- ergonomische werkhoogte
- op maat toe te passen in werkplaats en magazijn
- snelle montage zonder bouten, door sleutelgatperforatie in de profielen



#### Paktafel zonder stellingniveaus

Hoogte mm	Breedte mm	Diepte mm		
990	1.536	621	18000-A3	245,62 €
		773	18000-A4	269,63 €
		926	18000-A5	298,52 €
		1.230	18000-A6	352,64 €
990	1.841	621	18000-A7	281,48 €
		773	18000-A8	308,45 €
		926	18000-A9	340,88 €
		1.230	18000-A14	401,50 €
990	2.450	621	18000-A10	346,45 €
		773	18000-A11	394,36 €
		926	18000-A12	419,12 €
		1.230	18000-A13	493,28 €

Alle prijzen zonder vulling. In de tabellen zijn bestelvoorbeelden weergegeven. Afwijkende afmetingen en uitvoeringen op aanvraag.

Legbordstellingen  
Inhaaksysteem

Legbordstellingen  
Schroefstelsysteem

Legbordstellingen  
Kantoor

Breedvlakstellingen

Palletstellingen

Draagarmstellingen

Stellingsystemen en  
platformen

## Toebehoren

# Z1-breedvlakstelling in een oogopslag

## Componenten en onderdelen

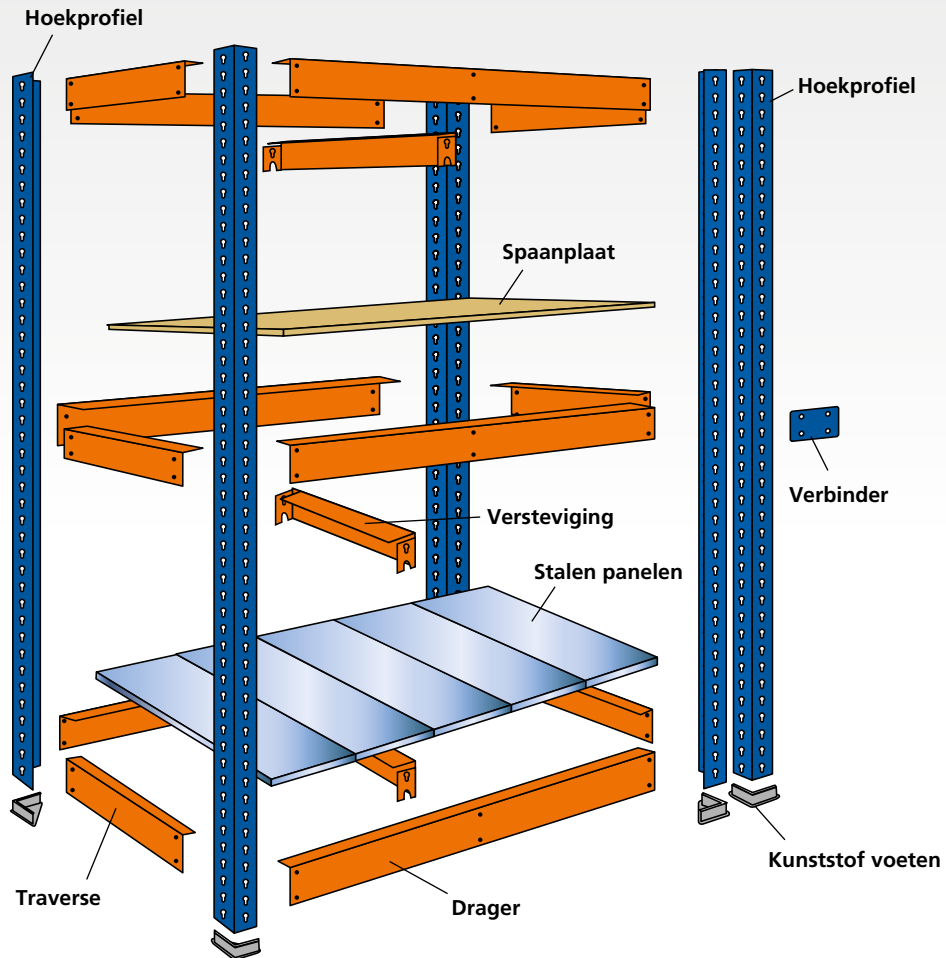

**Kunststof voet**  
in te steken in het hoekprofiel

- voor stabiliteit
- zwart

Kunststof voet	
18117	0,71 €

**Stalen voeten**  
met pluggen te bevestigen in de vloer

- incl. bouten
- verzinkt

Enkele stalen voet		Dubbele stalen voet	
18119	9,06 €	18119-A	9,39 €

**Verbinder**  
om twee stellingen te koppelen

- blauw

Verbinder		
blauw	18118	0,71 €

**Kunststof hamer**  
voor het bevestigen van stellingonderdelen

- slagkop 40 mm
- met stabiele houten steel

Kunststof hamer	
18540	22,85 €

Alle prijzen zonder vulling. In de tabellen zijn bestelvoorbeelden weergegeven. Afwijkende afmetingen en uitvoeringen op aanvraag.

Legbordstellingen  
Inhaaksysteem

Legbordstellingen  
Schroefstelsysteem

Legbordstellingen  
Kantoor

Breedvlakstellingen

Palletstellingen

Draagarmstellingen

Stellingsystemen en  
plattorven



## Hoekprofielen in haakbaar

- 48 x 48 mm
- blauw

Hoogte	1.981 mm	2.438 mm	3.048 mm
blauw	18100 ■	18101 ■	18102 ■
	16,95 €	20,51 €	25,61 €

## Traversen in de diepterichting in haakbaar

- eenvoudig in te haken met borgpennen
- oranje



Diepte	469 mm	621 mm	773 mm	926 mm	1.230 mm
oranje	18107 ■	18108 ■	18109 ■	18110 ■	18111 ■
	4,95 €	6,67 €	7,59 €	9,66 €	12,30 €



## Dragers in de breedterichting in haakbaar

- eenvoudig in te haken met borgpennen
- oranje

Breedte	1.536 mm	1.841 mm	2.146 mm	2.450 mm
oranje	18103 ■	18104 ■	18105 ■	18106 ■
	19,48 €	23,34 €	27,32 €	31,33 €

## Verstevingen om het vlak te versterken

- per stellingvlak 1 versteving noodzakelijk
- oranje



Diepte	469 mm	621 mm	773 mm	926 mm	1.230 mm
oranje	18112 ■	18113 ■	18114 ■	18115 ■	18116 ■
	5,53 €	6,29 €	7,09 €	7,94 €	9,17 €

## Spaanplaatplaten 16 mm dik

- een plaat per niveau
- spaanplaat (ruw/ruw)



Breedte mm	Diepte mm			
	469	621	773	926
1.536	18380 ■ 13,87 €	18381 ■ 18,44 €	18382 ■ 23,05 €	18384 ■ 27,66 €
1.841	18386 ■ 16,62 €	18387 ■ 22,13 €	18388 ■ 27,65 €	18389 ■ 33,20 €
2.146	18396 ■ 19,39 €	18397 ■ 25,81 €	18398 ■ 32,26 €	18399 ■ 38,73 €
2.450	18391 ■ 22,14 €	18392 ■ 29,49 €	18393 ■ 36,84 €	18394 ■ 44,25 €

Voor elke spaanplaat is één versteving nodig. A.u.b. apart bestellen!

## Staalpaneelniveaus uitsluitend voor Z1-breedvlakstelling

- passend voor een compleet niveau
- verzinkt



Breedte mm	Aantal panelen	Diepte mm			
		469	621	773	926
1.536	7	18170 ■ 53,35 €	18171 ■ 65,40 €	18172 ■ 80,24 €	18173 ■ 95,79 €
1.841	8	18174 ■ 63,32 €	18175 ■ 77,69 €	18176 ■ 95,38 €	18177 ■ 113,91 €
2.146	9	18178 ■ 73,29 €	18179 ■ 89,98 €	18180 ■ 110,51 €	18181 ■ 132,04 €
2.450	10	18182 ■ 83,26 €	18183 ■ 102,26 €	18184 ■ 125,65 €	18185 ■ 150,16 €

Voor elk stalen paneel-niveau is één versteving nodig. A.u.b. apart bestellen!

## » Breedvlakstelling W 100

Niveaubelasting tot 1.050 kg · stabilisering door draagbalken

Legbordstellingen  
Inhaaksysteem

Legbordstellingen  
Schroefstelsysteem

Legbordstellingen  
Kantoor

Breedvlakstellingen

Palletstellingen

Draagarmstellingen

Stellingsystemen en  
plattorren



Frames blauw    Draagbalken oranje    Vakwerk verzinkt

**Ontwerp**

Breedvlakstellingen mogen uitsluitend handmatig worden gevuld.

De vermelde draagvermogens gelden voor gelijkmatig over de legborden verdeelde belastingen.

De frames worden om transporttechnische redenen gedemonteerd geleverd.

**Veiligheid**

Stellingen met een hoogte/diepte-verhouding **groter dan 5:1** moeten, in overeenstemming met de Duitse **DGUV-regel 108-007 (BGR 234)** worden beveiligd tegen kantelen.

**Voorbeeld:**  
Een stelling met een diepte van 600 mm en een hoogte van 3.500 mm moet met een wand-, voetverankering of topverbindingen worden beveiligd (zie Bevestigingstoebereiden, pagina 189).

De vermelde draagvermogens gelden voor gelijkmatig over de legborden verdeelde belastingen.

**Opgebouwde afmetingen**

**Totale lengte van de stelling:**  
Aantal staanders x 50 mm + Nominale lengte + 7 mm

**Totale diepte van de stelling:**  
Nominale diepte + 2 mm

**Hoogte van de draagbalken:**  
Type ZG 55: 80 mm  
Type ZG 85: 110 mm  
Type CO: 65 mm

Alle prijzen zonder vulling. In de tabellen zijn bestelvoorbeelden weergegeven. Afwijkende afmetingen en uitvoeringen op aanvraag.

CO-draagbalk

ZG-balk

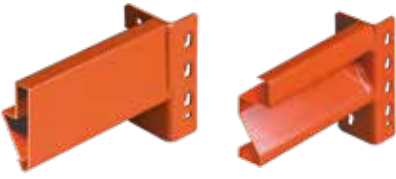

### Stabilisering door draagbalken

De stellingen worden, afhankelijk van belasting, gestabiliseerd met CO-draagbalken of ZG-draagbalken. De ZG-draagbalk heeft een speciaal profiel en is optimaal voor zware belastingen.



### stalen panelen of spaanplaatplaten

Afhankelijk van de toepassing kunnen naar keuze stalen panelen of spaanplaten worden toegepast.



### Staanderframes

De frames bestaan uit staanders en vakwerkschoren en zijn daarom optimaal geschikt voor zware lasten.

## Productkenmerken

- maximale niveaubelasting 1.050 kg
- maximale veldbelasting 3,8 t
- opslag van de goederen naar keuze op stalen panelen of 25 mm dikke spaanplaten
- verschillende draagbalktypes, afhankelijk van de benodigde niveaubelasting
- optimale hoogte-instelling van het opslagniveau door het 25mm-raster
- door 3 stellingbreedtes en 3 stellinghoogtes optimaal aan te passen aan de beschikbare ruimte en de magazijnproducten
- eenvoudige opslag van vreemdgevormde en volumineuze producten
- snel aan te passen aan de magazijnproducten door eenvoudig inhaken van de draagbalken
- plaatsen en picken van magazijnproducten vanaf beide zijden

### Snelzoeker

Complete stellingen	188
Systeemcomponenten en onderdelen	189
W 100-milieustellingen	190 - 191

Breedvlakstellingen mogen uitsluitend handmatig worden gevuld en



Ondanks de hoge belastbaarheid en de optische overeenkomsten met palletstellingen mogen breedvlakstellingen niet met machines, maar uitsluitend handmatig worden gevuld en gepickt.



# Breedvlakstellingen

W 100

Complete stellingen



## Complete stellingen W 100, draagbalken type ZG, met stalen panelen

Diepte mm		600				800				1.000				1.200				
Hoogte mm	Aantal Niveaus	Basisstelling		Anbouwstelling		Basisstelling		Anbouwstelling		Basisstelling		Anbouwstelling		Basisstelling		Anbouwstelling		
<b>Vakbreedte 1.785 mm</b>		niveaubelasting 670 kg				niveaubelasting 670 kg				niveaubelasting 670 kg				niveaubelasting 557 kg				
blauw oranje	2.000	3	19581	655,94 €	19582	571,70 €	19590	745,99 €	19591	654,60 €	19599	835,04 €	19600	735,94 €	19707	905,29 €	19708	806,19 €
	2.500	4	19610	859,93 €	19611	754,94 €	19619	979,45 €	19620	865,20 €	19628	1.097,59 €	19629	973,36 €	19709	1.191,25 €	19710	1.067,02 €
	3.000	5	19680	1.054,63 €	19681	933,54 €	19689	1.201,01 €	19690	1.069,85 €	19698	1.345,50 €	19699	1.203,45 €	19711	1.462,58 €	19712	1.320,52 €
	Extra legbord		19583	162,49 €	19583	162,49 €	19592	187,74 €	19592	187,74 €	19602	212,28 €	19602	212,28 €	19713	235,69 €	19713	235,69 €

Vakbreedte 2.140 mm		niveaubelasting 950 kg				niveaubelasting 950 kg				niveaubelasting 899 kg				niveaubelasting 668 kg				
blauw oranje	2.000	3	19584	763,67 €	19585	679,44 €	19593	868,87 €	19594	777,48 €	19603	972,65 €	19604	873,55 €	19757	1.056,94 €	19758	957,84 €
	2.500	4	19613	1.003,57 €	19614	898,59 €	19622	1.143,29 €	19623	1.029,04 €	19631	1.281,07 €	19632	1.156,84 €	19759	1.393,46 €	19760	1.269,22 €
	3.000	5	19683	1.234,19 €	19684	1.113,10 €	19692	1.405,82 €	19693	1.274,65 €	19701	1.574,85 €	19702	1.432,80 €	19761	1.715,34 €	19762	1.573,29 €
	Extra legbord		19586	198,40 €	19586	198,40 €	19595	228,70 €	19595	228,70 €	19605	258,15 €	19605	258,15 €	19763	286,25 €	19763	286,25 €

Vakbreedte 2.500 mm		niveaubelasting 820 kg				niveaubelasting 820 kg				niveaubelasting 820 kg				niveaubelasting 780 kg				
blauw oranje	2.000	3	19587	946,73 €	19588	862,49 €	19596	1.067,07 €	19597	975,69 €	19607	1.185,58 €	19608	1.086,48 €	19773	1.283,92 €	19774	1.184,82 €
	2.500	4	19616	1.247,64 €	19617	1.142,66 €	19625	1.407,57 €	19626	1.293,32 €	19634	1.564,98 €	19635	1.440,74 €	19775	1.696,10 €	19776	1.571,86 €
	3.000	5	19686	1.539,28 €	19687	1.418,19 €	19695	1.736,16 €	19696	1.604,99 €	19704	1.929,73 €	19705	1.787,68 €	19777	2.093,63 €	19778	1.951,58 €
	Extra legbord		19589	259,42 €	19589	259,42 €	19598	294,77 €	19598	294,77 €	19609	329,13 €	19609	329,13 €	19779	361,91 €	19779	361,91 €

Belangrijke opmerking: het totaal van de niveaubelastingen mag niet hoger worden dan de maximale veldbelasting in de tabel op pagina 189!

## Complete stellingen W 100, draagbalken type ZG, met spaanplaten



Diepte mm		600				800				1.000				1.200				
Hoogte mm	Aantal Niveaus	Basisstelling		Anbouwstelling		Basisstelling		Anbouwstelling		Basisstelling		Anbouwstelling		Basisstelling		Anbouwstelling		
<b>Vakbreedte 1.785 mm</b>		niveaubelasting 670 kg				niveaubelasting 670 kg				niveaubelasting 670 kg				niveaubelasting 670 kg				
blauw oranje	2.000	3	19500	615,23 €	19501	531,00 €	19509	752,12 €	19510	660,73 €	19518	846,47 €	19519	747,37 €	19022	932,66 €	19023	833,56 €
	2.500	4	19527	805,65 €	19528	700,67 €	19536	987,63 €	19537	873,38 €	19545	1.112,83 €	19546	988,59 €	19024	1.227,76 €	19025	1.103,52 €
	3.000	5	19554	986,79 €	19555	865,69 €	19563	1.211,24 €	19564	1.080,08 €	19572	1.364,55 €	19573	1.222,49 €	19026	1.508,21 €	19027	1.366,15 €
	Extra legbord		19502	148,92 €	19502	148,92 €	19511	189,78 €	19511	189,78 €	19520	216,09 €	19520	216,09 €	19028	244,82 €	19028	244,82 €

Vakbreedte 2.140 mm		niveaubelasting 950 kg				niveaubelasting 950 kg				niveaubelasting 950 kg				niveaubelasting 950 kg				
blauw oranje	2.000	3	19503	714,59 €	19504	630,35 €	19512	865,14 €	19513	773,76 €	19521	973,08 €	19522	873,97 €	19029	1.074,12 €	19030	975,02 €
	2.500	4	19530	938,12 €	19531	833,14 €	19539	1.138,33 €	19540	1.024,08 €	19548	1.281,64 €	19549	1.157,40 €	19031	1.416,37 €	19032	1.292,13 €
	3.000	5	19557	1.152,38 €	19558	1.031,29 €	19566	1.399,61 €	19567	1.268,45 €	19575	1.575,56 €	19576	1.433,51 €	19033	1.743,97 €	19034	1.601,92 €
	Extra legbord		19505	182,04 €	19505	182,04 €	19514	227,46 €	19514	227,46 €	19523	258,29 €	19523	258,29 €	19035	291,97 €	19035	291,97 €

Vakbreedte 2.500 mm		niveaubelasting 1.050 kg				niveaubelasting 1.050 kg				niveaubelasting 1.050 kg				niveaubelasting 1.050 kg				
blauw oranje	2.000	3	19506	889,94 €	19507	805,71 €	19515	1.054,25 €	19516	962,86 €	19524	1.208,56 €	19525	1.109,46 €	19036	1.278,46 €	19037	1.179,36 €
	2.500	4	19533	1.171,93 €	19534	1.066,94 €	19542	1.390,47 €	19543	1.276,22 €	19551	1.595,61 €	19552	1.471,38 €	19038	1.688,82 €	19039	1.564,58 €
	3.000	5	19560	1.444,63 €	19561	1.323,54 €	19569	1.714,79 €	19570	1.583,62 €	19578	1.968,03 €	19579	1.825,98 €	19040	2.084,54 €	19041	1.942,48 €
	Extra legbord		19508	240,49 €	19508	240,49 €	19517	290,49 €	19517	290,49 €	19526	336,79 €	19526	336,79 €	19042	360,09 €	19042	360,09 €

Belangrijke opmerking: het totaal van de niveaubelastingen mag niet hoger worden dan de maximale veldbelasting in de tabel op pagina 189!

Alle prijzen zonder vulling. In de tabellen zijn bestelvoorbeelden weergegeven. Afwijkende afmetingen en uitvoeringen op aanvraag.

Legbordstellingen  
Inhaaksysteem

Legbordstellingen  
Schroefstelsysteem

Legbordstellingen  
Kantoor

Breedvlakstellingen

Palletstellingen

Draagarmstellingen

Stellingsystemen en  
plattoromen



## Staanderframes

- ongemonteerd
- incl. voeten en vakwerk

### Belastingentabel voor de frames

Niveaustanden mm	Veldbelasting (kg)
500	3.500
600	3.430
700	3.350
800	3.200
900	3.080
1.000	3.000
1.100	2.800
1.200	2.600

Hoogte mm	Diepte mm		
2.000	600	19482	84,24 €
	800	19483	91,39 €
	1.000	19484	99,10 €
	1.200	19485	106,32 €
2.500	600	19487	104,98 €
	800	19488	114,25 €
	1.000	19489	124,24 €
	1.200	19490	133,59 €
3.000	600	19492	121,09 €
	800	19493	131,16 €
	1.000	19494	142,05 €
	1.200	19495	152,24 €



W100 stalen voet, afzonderlijk  
19895-N 2,26 €

## Spaanplaatplaten

- 25 mm dik
- ruw/ruw



Vakbreedte mm	voor diepte 600 mm	voor diepte 800 mm	voor diepte 1.000 mm	voor diepte 1.200 mm
1.785	19908	19909	19910	19911
	64,71 €	87,44 €	110,16 €	135,00 €
2.140	19916	19917	19918	19919
	77,58 €	104,86 €	132,11 €	161,90 €
2.500	19920	19921	19922	19923
	90,67 €	122,53 €	154,38 €	184,65 €

## Stalen panelen, los

- voor draagbalken type ZG
- verzinkt



voor diepte mm	Breedte mm		
600	178	19090	7,83 €
800	178	19091	10,35 €
1.000	178	19092	12,81 €
1.200	178	19093	15,15 €

## Draagbalken type ZG

- voor toepassing met stalen panelen of spaanplaat
- incl. 2 borgpennen
- gepoedercoat, oranje



Lengte mm	Belasting in kg	Type		
1.785	670	ZG 55/18	19829-N	42,10 €
2.140	950	ZG 85/20	19833-N	52,23 €
2.500	1.050	ZG 85/20	19838-N	74,91 €
Borgstift			19958-N	0,38 €

## Onderlegplaten 2 mm

- voor het uitvullen van oneffenheden in de vloer
- verzinkt



19950-X 1,61 €

## Schroefanker 8 x 75 mm

- als verankering in de vloer en kantelbeveiliging
- verzinkt



19956 1,93 €

## Dwarsliggers

- voor spaanplaten
- verzinkt



Staanderdiepte mm	voor draagbalken ZG 55		voor draagbalken ZG 85	
800	19961	9,07 €	19962	9,07 €
1.000	19963	10,86 €	19964	10,86 €
1.200	19995	12,81 €	19996	12,81 €

## Vakwerk

- Voor staanders
- verzinkt

	voor framediepte	Lengte mm		
Horizontale	600 mm	553	19877-N	3,39 €
	800 mm	753	19878-N	4,53 €
	1.000 mm	953	19879-N	5,74 €
	1.200 mm	1.153	19880-N	6,88 €
Diagonaal	600 mm	660	19891-N	4,09 €
	800 mm	834	19892-N	5,06 €
	1.000 mm	1.018	19893-N	6,12 €
	1.200 mm	1.207	19894-N	7,11 €

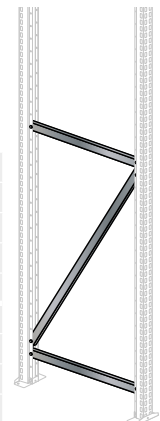

## » W100-milieustellingsets voor gecertificeerde veiligheid



### W 100-milieustellingset voor het opslaan van waterbedreigende stoffen

#### Eigenschappen

- Belastbaarheid per opslagniveau 538 kg bij gelijkmatig verdeelde belasting
- bijzonder stabiel dankzij vakwerkschoren in de frames
- stabiele CO-draagbalken voor het opleggen van roosterlegborden
- individuele hoogte-instelling van het opslagniveau door het 25mm-raster
- incl. opvangbak
- Staanders blauw, draagbalken oranje, vakwerk verzinkt

#### Voordeel

- lekvloeistoffen stromen via het rooster direct in de gelaste opvangbak
- eenvoudig transporteren van het vatenpallet met vorkheftruck of pompwagen
- snel aan te passen aan de magazijnproducten door eenvoudig inhaken van de draagbalken
- plaatsen en picken van magazijnproducten vanaf beide zijden

#### Set bestaat uit:

**basisstelling** met 2 frames 2.000 x 600 mm (of stellinguitbreiding met slechts 1 frame)

3 niveaus van 1.250 mm met CO-draagbalken en roosterlegborden

1 opvangbak 1.200 x 800 x 360 mm met een inhoud van 215 l, incl. rooster

#### Draagbalken type CO

- voor milieustellingen
- gepoedercoat, oranje



Lengte mm	Belasting in kg		
1.250	538	19818	18,97 €
1.605	419	19820	23,56 €

Combinatiestelling, vakbreedte 1.250 mm					
Diepte mm		600			
Hoogte mm	Roosterlegborden	Basisstelling		Aanbouwstelling	
		2.000	3	14860	1.584,98 €
Extra legbord		14862	191,94 €	14862	191,94 €

Alle prijzen zonder vulling. In de tabellen zijn bestelvoorbeelden weergegeven. Afwijkende afmetingen en uitvoeringen op aanvraag.

Legbordstellingen  
Inhaaksysteem  
Legbordstellingen  
Schroefstelsysteem  
Legbordstellingen  
Kantoor  
Breedvlakstellingen  
Palletstellingen  
Draagarmstellingen  
Stellingsystemen en platformen

## Vatenpallet

voor het opslaan van vaten

### Eigenschappen

- voor het opslaan van 200 liter vaten
- 2 vaten: B 1.200 x D 800 x H 360 mm  
Lekbakvolume: 215 l
- 4 vaten: B 1.330 x D 1.200 x H 260 mm  
Lekbakvolume: 200 l
- Maten incl. 100 mm rijbeugelhoogte
- Afdekking door ingelegd verzinkt rooster

### Voordeel

- lekvloeistoffen stromen via het rooster direct in de gelaste opvangbak
- eenvoudig transporteren van het vatenpallet met vorkheftruck of pompwagen



Vatenpallet			
	voor vaten van 200 liter		
verzinkt	2	14851 □	840,69 €
	4	14853 □	1.213,75 €
RAL 5010 gertiaanblauw	2	14850 ■	840,69 €
	4	14852 □	1.213,75 €

Als download op ons catalogusportaal!



## Meer informatie over milieustellingen



Meer stellingen voor de veilige opslag van waterverontreinigende stoffen vindt u in onze speciale brochure „Milieustellingen“ in het catalogusportaal op onze homepage.

A low-angle, upward-looking photograph of several modern skyscrapers. The buildings are dark with a grid-like facade of windows. The sky is a vibrant blue with scattered white clouds. The perspective creates a sense of height and scale.

# » Palletstellingen

– de superlatieven voor uw magazijn

## **Systeemoverzicht** **vanaf 194**

Projectvoorbeeld	194 - 195
Systeemkenmerken	196 - 197
Belangrijke planningsgrondslagen	200 - 203

## **Complete stellingen** **vanaf 198**

Palletstellingen, compleet	198 - 199
----------------------------	-----------

## **Systeemcomponenten en toebehoren** **vanaf 204**

Paletstellingframes	204
Paletstellingliggers	205
Losse onderdelen en toebehoren	206 - 215

## **Speciale stellingen** **vanaf 216**

Milieustellingen	216 - 217
Platenmagazijnstellingen	218
Platenstelling	218
Profielmagazijnstelling	219
Kabelhaspelstellingen	220 - 221



## » Individuele oplossingen voor veeleisende opslagbehoeften

"Ons credo is: Perfecte producten ontstaan uit het samenspel van een uitstekende functie, een hoge materiaalkwaliteit en een goed ontwerp", aldus de oprichter van het bedrijf, Johannes Dallmer. Via het drietraps-distributiekanaal levert Dallmer uitsluitend aan de gespecialiseerde groothandelaren, bij wie de regionale nijverheidsbedrijven de producten vervolgens kunnen kopen. Groothandelaren kunnen het steeds groter wordende productportfolio niet meer op voorraad houden, zodat fabrikanten zoals Dallmer ook de beschikbaarheid van kleine hoeveelheden in hun eigen magazijnen kunnen aanbieden.

De huidige logistiek moet ervoor zorgen dat zowel gepalleteerde goederen als kleine hoeveelheden efficiënt kunnen worden opgeslagen en gepickt. De sterke groei van het bedrijf, in combinatie met de vraag van de markt naar snellere responstijden en leveringen, heeft het bedrijf ertoe aangezet

om uit te breiden wat betreft ruimte, en daarom heeft het een terrein van ongeveer 20.000 m<sup>2</sup> aangekocht. SCHULTE Lagertechniek werd belast met de planning tot aan de installatie van het nieuwe magazijn. Hun competentie en professionaliteit werden in het verleden - bij de planning van de bestaande magazijnen - al zeer gewaardeerd, zodat deze keuze snel gemaakt werd. Met 2.000 extra palletplaatsen werd het opslagterrein met ca. 4.500 m<sup>2</sup> uitgebreid.

De producten worden voornamelijk opgeslagen op wegwerp- en Europallets en direct ter plaatse gepickt. Voor het individueel picken van de containerunits worden deze naar de lagere stellingniveaus met roosterlegborden verplaatst. Zo kunnen bulk- en individuele orders efficiënt worden gepickt.

De magazijnmedewerkers laten zich begeleiden voor het optimaliseren van de routes door handscanners en een magazijnbeheer-

software. Daartoe werden de pickalgoritmen vooraf geanalyseerd en aangepast. Bovendien is het stellingstelsel zo ontworpen dat er rekening wordt gehouden met open tussenzones voor het verkorten van de loopafstand alsook met een gecoördineerde looppadbreedte voor het picken in de tegenovergestelde richting.

Bij de planning van het nieuwe magazijn hechtte Dallmer ook bijzonder veel waarde aan de arbeidsveiligheid. Om veiligheidsredenen zijn de bovenste drie niveaus van het stellingstelsel uitgerust met geleidingsframes om zowel de pallets in de bovenste rijen extra te stabiliseren alsook te voorkomen dat de opgeslagen goederen naar beneden vallen. Daarnaast is het gehele stellingstelsel voorzien van een sprinklerinstallatie, die op liggerhoogte schokbestendig in het vakniveau is gemonteerd.

**In één oogopslag**



**Eisen**

- » Opslag van wegwerp- en Europallets
- » opslag van kleine onderdelen
- » Sneller picken
- » Snelle verwerking van bestellingen

**Orderomvang**

- » Advies, ontwerp, levering en montage

**Bijzonderheden**

- » Opslag van pallets, volumineuze goederen en kleine onderdelen in een flexibel stellingstelsel
- » Planning in een bestaand pand

**Voordeel**

- » Verhoging van de opslagcapaciteit van 2.000 naar 4.000 magazijnposities
- » Geoptimaliseerde looppaden
- » Efficiënter picken
- » Verbetering van de arbeidsveiligheid
- » Snelste picking en opslag door magazijn met brede gangen



## » Palletstellingen

Veldbelastingen tot 24,5 ton · hoogtes tot 12 meter



volgens  
DIN EN  
15512:2020



Frames  
blauw  
gelijk aan  
RAL 5017

Liggers  
RAL 2004  
puur oranje

Vakwerk  
sendzimier  
verzinkt

Met de SCHULTE 3D Configurator voor de vakhandel kunt u uw palletstelling eenvoudig configureren met de belastingswaarden volgens de nieuwe DIN EN 15512:2020, in real time visualiseren en vervolgens als afgewerkte offerte uitvoeren.

### Ontwerp

#### Noodzakelijke factoren voor het ontwerp:

- het palletgewicht
- de afmetingen van de magazijnproducten en de pallethoogte
- de liggerlengte (1 tot 4 pallets per vak)
- aantal opslag niveaus per veld
- de framehoogte (hoogte van de ruimte)
- het soort heftruck

### Veiligheid

- palletstellingen moeten altijd worden beveiligd tegen verschuiven. Daarvoor moeten geschikte vloerankers worden gebruikt, die worden meegeleverd (pagina 206).
- Om de stellingen te beschermen en voor de veiligheid bij het gebruik van heftrucks adviseren wij rambeveiligingen en geleiders (pagina 207) toe te passen conform DUGV 108-007 (BGR 234).

### Opgebouwde afmetingen

#### Totale lengte van de stelling:

- Voor staanderframes S610-M18: Totaal van alle vakbreedtes + (aantal staanders x 86 mm)
- Voor staanderframes S625-A18 + S635-B20 + S645-B25: Totaal van alle vakbreedtes + (aantal staanders x 110 mm)
- rekening houden met min. 100 mm afstand van de buitenste frames tot wanden of delen van het gebouw voor voetplaten

Legbordstellingen  
Inhaaksysteem

Legbordstellingen  
Schroefstelsysteem

Legbordstellingen  
Kantoor

Breedvlakstellingen

Palletstellingen

Draagarmstellingen

Stellingsystemen en  
platformen





### Liggers met kokerprofiel

Koudgevormde profielen met aangelaste bevestigingen garanderen een bijzonder hoge stabiliteit en langs- en torsiestijfheid.



### Veelzijdige beladingsmogelijkheden

Door verschillende opleggingen, zoals bijvoorbeeld stalen panelen, spaanplaatplaten, roosters, containers- en vatdragers toe te passen kunnen de meest uiteenlopende goederen worden opgeslagen.

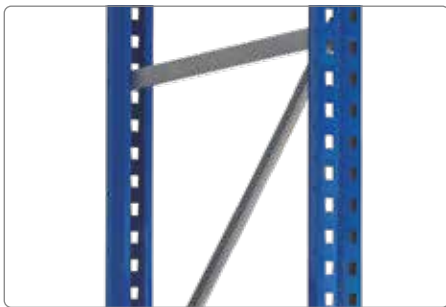

### Keuze uit vier frametypes

Afhankelijk van de benodigde belastbaarheid kunt u kiezen uit vier verschillende frametypes.

## Productkenmerken

- hoge Niveaubelastingen tot 4.450 kg en veldbelastingen standaard tot 24,5 t
- eendelige frameprofielen tot 12 m hoog
- de liggers zijn in een raster van 50 mm in de hoogte verstelbaar
- statische berekening conform DIN EN 15512:2020
- beladen en picken met pickingautomaten en vloertransportmiddelen
- bijzonder stabiel dankzij vakwerkschoren in de frames
- hoge langs- en torsiestijfheid, dankzij koudgevormde profielen met kokerprofielen aangelaste bevestigingen
- tussenliggende maten voor staanders en liggers leverbaar
- duurzame ontwerpzekerheid door standaardframes
- snelle montage door eenvoudig inhaken van de liggers
- door systeemtoebereiden optimale opslag van vlakke pallets, gasboxen of andere transportverpakkingen

### Snelzoeker

Complete stellingen	198 - 199
Overzicht en nieuwe producten	200 - 201
Belangrijke planningsgrondslagen	202 - 203
Systeemcomponenten	204 - 205
Toebereiden en onderdelen	206 - 214
Stellingborden	215
Milieustellingen	216 - 217
Platenmagazijn- en platenstellingen	218
Profielmagazijnstelling	219
Kabelhaspelstellingen	220 - 221

## Milieuvriendelijk opslaan



Vatenstellingen van SCHULTE Lagertechnik voor het opslaan van waterverontreinigende stoffen (WGK1-WGK3) en ontbrandbare vloeistoffen (R10-R12).

Milieustellingen en passende toebehoren vindt u op pagina 216 - 217.



## Complete stellingen

# Startersets en Aanbouwstellingen

## Palletgewicht van 500 tot 1.000 kg

Alle liggers  
50 mm diep

- **Startersets** bestaan uit 3 velden van 2.700 mm breed
  - 4 frames
  - 12 respectievelijk 18 liggers
  - 16 zware ankers
  - 8 Onderlegplaten 2 mm
- **Aanbouwmodules** bestaan uit 1 veld van 2.700 mm breed
  - 1 frame
  - 4 respectievelijk 6 liggers
  - 4 zware ankers/vloerankers
  - 2 Onderlegplaten 2 mm



## Palletgewicht tot 500 kg

### 3 opslag niveaus · palletgewicht tot 500 kg · Profieltype LNS-DUO 100 x 50 x 2.700 mm

Starterset	Hoogte mm	Breedte mm	Diepte mm	Vakhoogte mm	Pallethoogte max. mm	Aantal opslag niveaus	Aantal palletposities	Niveaubelasting	Profieltype	Veldbelasting max. kg	Starterset (3 velden van 2.700 mm breed)	
	3.000	8.444	1.100	1.250	1.000	3	27	1.500 kg	S610-M18-U	5.395	46800-N	1.445,29 €
	4.000	8.444	1.100	1.750	1.500	3	27	1.500 kg	S610-M18-U	5.287	46801-N	1.634,94 €
	5.000	8.444	1.100	2.250	2.000	3	27	1.500 kg	S610-M18-U	4.582	46802-N	1.812,67 €
Aanbouwstelling											Aanbouwstelling (1 veld van 2.700 mm breed)	
	3.000	2.786	1.100	1.250	1.000	3	9	1.500 kg	S610-M18-U	5.395	46803-N	421,16 €
	4.000	2.786	1.100	1.750	1.500	3	9	1.500 kg	S610-M18-U	5.287	46804-N	468,57 €
	5.000	2.786	1.100	2.250	2.000	3	9	1.500 kg	S610-M18-U	4.582	46805-N	513,00 €

### 4 opslag niveaus · palletgewicht tot 500 kg · Profieltype LNS-DUO 100 x 50 x 2.700 mm

Starterset	Hoogte mm	Breedte mm	Diepte mm	Vakhoogte mm	Pallethoogte max. mm	Aantal opslag niveaus	Aantal palletposities	Niveaubelasting	Profieltype	Veldbelasting max. kg	Starterset (3 velden van 2.700 mm breed)	
	3.000	8.444	1.100	800	600	4	36	1.500 kg	S610-M18-U	6.630	46806-N	1.804,30 €
	4.000	8.444	1.100	1.150	900	4	36	1.500 kg	S610-M18-U	6.440	46807-N	1.993,95 €
	5.000	8.444	1.100	1.500	1.250	4	36	1.500 kg	S610-M18-U	6.150	46808-N	2.171,68 €
Aanbouwstelling											Aanbouwstelling (1 veld van 2.700 mm breed)	
	3.000	2.786	1.100	800	600	4	12	1.500 kg	S610-M18-U	6.630	46809-N	540,83 €
	4.000	2.786	1.100	1.150	900	4	12	1.500 kg	S610-M18-U	6.440	46810-N	588,24 €
	5.000	2.786	1.100	1.500	1.250	4	12	1.500 kg	S610-M18-U	6.150	46811-N	632,67 €

Alle prijzen zonder vulling. In de tabellen zijn bestelvoorbeelden weergegeven. Afwijkende afmetingen en uitvoeringen op aanvraag.

■ 5 dagen, af magazijn

## Palletgewicht tot 800 kg

### 3 opslag niveaus · palletgewicht tot 800 kg · Profieltype LNS-DUO 110 x 50 x 2.700 mm

Hoogte mm	Breedte mm	Diepte mm	Vakhoogte mm	Pallethoogte max. mm	Aantal opslag niveaus	Aantal palletposities	Niveau-belasting	Profieltype	Veldbelasting max. kg	Starterset (3 velden van 2.700 mm breed)	Starterset
3.000	8.444	1.100	1.250	1.000	3	27	2.400 kg	S610-M18-U	5.395	46824-N	1.513,40 €
4.000	8.444	1.100	1.750	1.500	3	27	2.400 kg	S610-M18-U	5.287	46825-N	1.703,05 €
5.000	8.540	1.100	2.250	2.000	3	27	2.400 kg	S625-A18	6.880	46826-N	2.078,18 €
										Aanbouwstelling (1 veld van 2.700 mm breed)	Aanbouwstelling
3.000	2.786	1.100	1.250	1.000	3	9	2.400 kg	S610-M18-U	5.395	46827-N	443,86 €
4.000	2.786	1.100	1.750	1.500	3	9	2.400 kg	S610-M18-U	5.287	46828-N	491,27 €
5.000	2.810	1.100	2.250	2.000	3	9	2.400 kg	S625-A18	6.880	46829-N	585,06 €

### 4 opslag niveaus · palletgewicht tot 800 kg · Profieltype LNS-DUO 110 x 50 x 2.700 mm

Hoogte mm	Breedte mm	Diepte mm	Vakhoogte mm	Pallethoogte max. mm	Aantal opslag niveaus	Aantal palletposities	Niveau-belasting	Profieltype	Veldbelasting max. kg	Starterset (3 velden van 2.700 mm breed)	Starterset
3.000	8.540	1.100	800	550	4	36	2.400 kg	S625-A18	8.720	46830-N	2.038,84 €
4.000	8.540	1.100	1.150	900	4	36	2.400 kg	S625-A18	8.682	46831-N	2.265,34 €
5.000	8.540	1.100	1.500	1.250	4	36	2.400 kg	S625-A18	8.630	46832-N	2.471,25 €
										Aanbouwstelling (1 veld van 2.700 mm breed)	Aanbouwstelling
3.000	2.810	1.100	800	550	4	12	2.400 kg	S625-A18	8.720	46833-N	607,98 €
4.000	2.810	1.100	1.150	900	4	12	2.400 kg	S625-A18	8.682	46834-N	664,60 €
5.000	2.810	1.100	1.500	1.250	4	12	2.400 kg	S625-A18	8.630	46835-N	716,08 €

## Palletgewicht tot 1.000 kg

### 3 opslag niveaus · palletgewicht tot 1.000 kg · Profieltype EGN-DUO 120 x 50 x 2.700 mm

Hoogte mm	Breedte mm	Diepte mm	Vakhoogte mm	Pallethoogte max. mm	Aantal opslag niveaus	Aantal palletposities	Niveau-belasting	Profieltype	Veldbelasting max. kg	Starterset (3 velden van 2.700 mm breed)	Starterset
3.000	8.540	1.100	1.250	1.000	3	27	3.000 kg	S625-A18	7.070	46836-N	1.842,80 €
4.000	8.540	1.100	1.750	1.500	3	27	3.000 kg	S625-A18	7.115	46837-N	2.069,30 €
5.000	8.540	1.100	2.250	2.000	3	27	3.000 kg	S625-A18	6.880	46838-N	2.275,20 €
										Aanbouwstelling (1 veld van 2.700 mm breed)	Aanbouwstelling
3.000	2.810	1.100	1.250	1.000	3	9	3.000 kg	S625-A18	7.070	46839-N	542,63 €
4.000	2.810	1.100	1.750	1.500	3	9	3.000 kg	S625-A18	7.115	46840-N	599,25 €
5.000	2.810	1.100	2.250	2.000	3	9	3.000 kg	S625-A18	6.880	46841-N	650,73 €

### 4 opslag niveaus · palletgewicht tot 1.000 kg · Profieltype EGN-DUO 120 x 50 x 2.700 mm

Hoogte mm	Breedte mm	Diepte mm	Vakhoogte mm	Pallethoogte max. mm	Aantal opslag niveaus	Aantal palletposities	Niveau-belasting	Profieltype	Veldbelasting max. kg	Starterset (3 velden van 2.700 mm breed)	Starterset
3.000	8.540	1.100	800	550	4	36	3.000 kg	S625-A18	9.000	46842-N	2.334,38 €
4.000	8.540	1.100	1.150	900	4	36	3.000 kg	S625-A18	9.000	46843-N	2.560,87 €
5.000	8.540	1.100	1.500	1.250	4	36	3.000 kg	S625-A18	9.000	46844-N	2.766,78 €
										Aanbouwstelling (1 veld van 2.700 mm breed)	Aanbouwstelling
3.000	2.810	1.100	800	550	4	12	3.000 kg	S625-A18	9.000	46845-N	706,49 €
4.000	2.810	1.100	1.150	900	4	12	3.000 kg	S625-A18	9.000	46846-N	763,11 €
5.000	2.810	1.100	1.500	1.250	4	12	3.000 kg	S625-A18	9.000	46847-N	814,59 €

Alle prijzen zonder vulling. In de tabellen zijn bestelvoorbeelden weergegeven. Afwijkende afmetingen en uitvoeringen op aanvraag.

■ 5 dagen, af magazijn

## Toebehooren

# Palletstellingen in een oogopslag

## Componenten en onderdelen

Legbordstellingen  
Inhaaksysteem

Legbordstellingen  
Schroefstelsysteem

Legbordstellingen  
Kantoor

Breedvlakstellingen

Palletstellingen

Draagarmstellingen

Stellingsystemen en  
plattorven

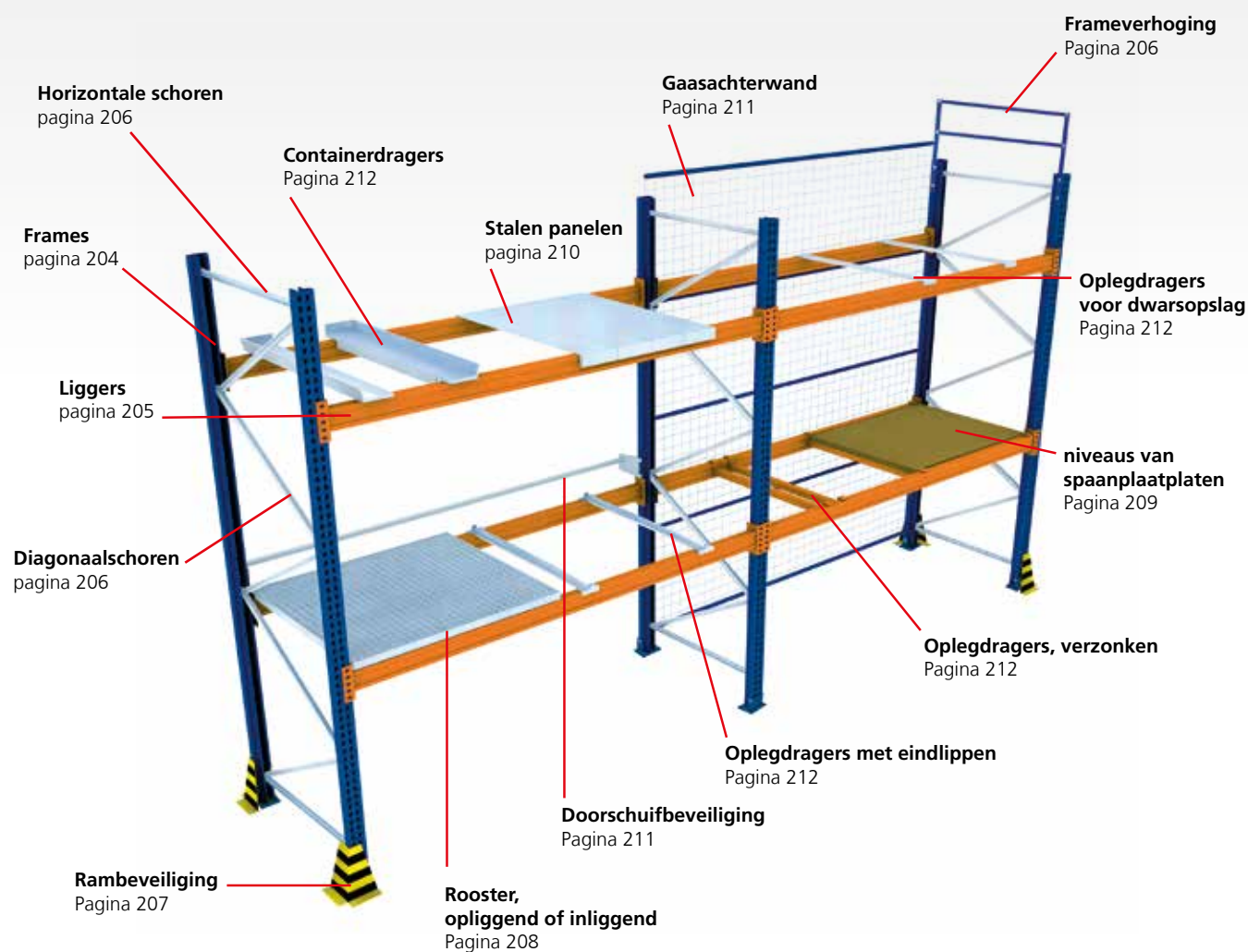

Alle prijzen zonder vulling. In de tabellen zijn bestelvoorbeelden weergegeven. Afwijkende afmetingen en uitvoeringen op aanvraag.

# PALLETSTELLINGEN

## » Nieuwe versie van DIN EN 15512:2020

voor meer veiligheid in het magazijn

### Achtergronden en veranderingen

DIN EN 15512 wordt beschouwd als een van de belangrijkste voorschriften voor het statische ontwerp van vaste, verstelbare palletstellingen van staal. Na de invoering ervan in 2009 is deze nu herzien en opnieuw gepubliceerd in de versie voor 2020.

De wijzigingen zijn het gevolg van de voortschrijdende Europese harmonisatie van normen en voorschriften en de voortdurende verdere ontwikkeling en herziening van de inhoud in overeenstemming met de meest recente wetenschappelijke bevindingen. Dit brengt diverse aanpassingen in de beginse-

len en berekeningsmethoden met zich mee.

De op de voorgrond gewijzigde belastingen voor steunen en hoofdbalken zijn het resultaat van een complex samenspel van diverse statische invloedsvariabelen en evaluaties, die samen uiteindelijk leiden tot een aanzienlijk hoger veiligheidsniveau voor de gebruiker. Met de publicatie van DIN EN 15512:2020 en na het verstrijken van de coëxistentiefase eind 2021 wordt deze norm dus beschouwd als de stand van de techniek, waarmee alle fabrikanten, planners en gebruikers rekening moeten houden.

### Wat betekent dit voor SCHULTE Lagertechnik?

De nieuwe belastingswaarden door de nieuwe DIN EN 15512:2020 zijn van invloed op het systeem en de componenten. De belastingswaarden van de frames worden vermindert. Op het gebied van de hoofdbalken heeft dit geleid tot verhogingen en verlagingen. De herziening van DIN heeft geen gevolgen voor bestaande installaties. Ze worden nog steeds als veilig beschouwd.

## » Vakwerkframe – twee uitvoeringen

### Frame met U-Vakwerk

S610-M18-U  
76 mm staanderbreedte

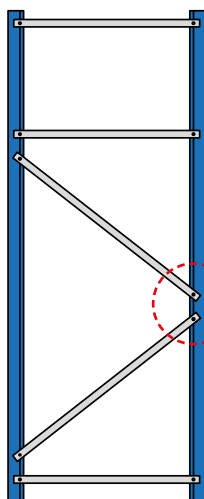

### Geoptimaliseerd frameprofiel

Voor een veilige opslag en maximale benutting hebben wij onze staanderprofielen S610-M18 geoptimaliseerd en de typeaanduidingen in **S610-M18-U** gewijzigd. De frames zijn uiteraard compatibel met de bestaande frametypes.

sinds 05.2022	Type S610-M18-U
OUDE	Type S610-M18

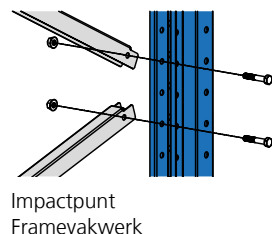

### Frame met C-Vakwerk

S625-A18, S635-B20, S645-B25  
100 mm staanderbreedte

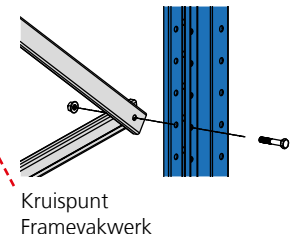
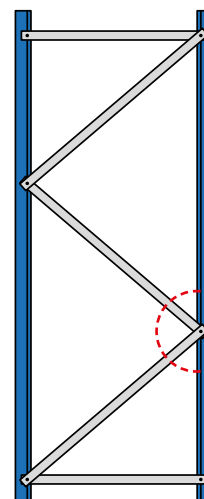



## » Belangrijke planningsgrondslagen voor palletstellingen

### Ontwerpmaten conform DIN EN 15620

Bepaal de frames 'S' aan de hand van de belastingentabel voor frametypes op pagina 203.

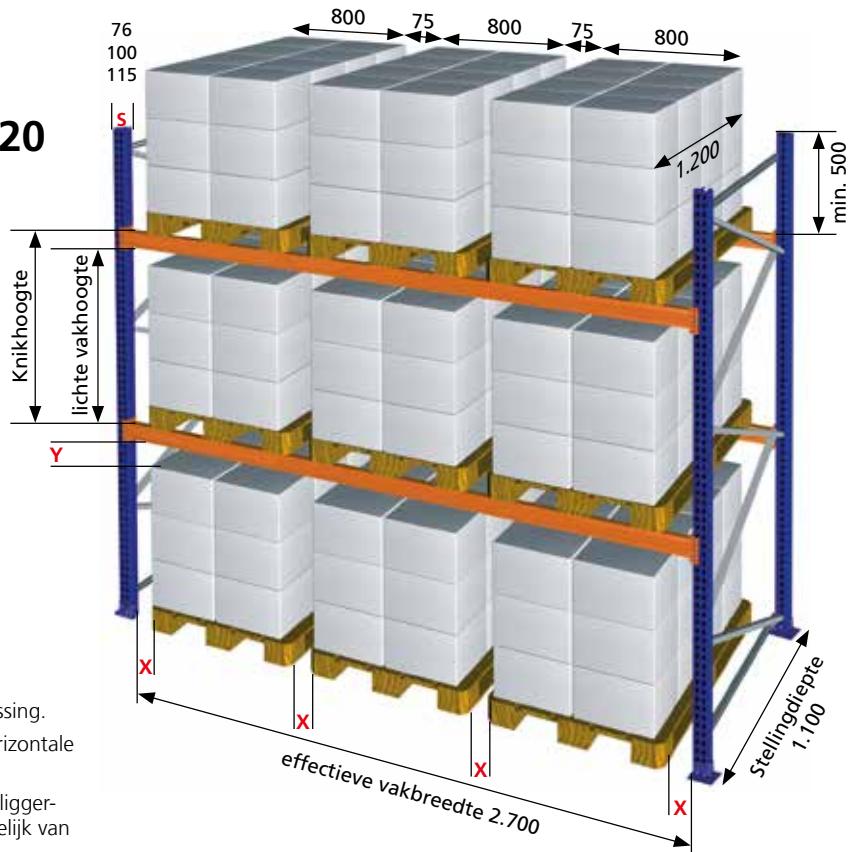

Voorbeeld: europallet zonder overhang

#### Benodigde afstandsmaten

Ophanghoogte van de liggerniveaus mm*	Afstand X min. mm	Afstand Y min. mm
0 - 3.000	75	75
3.001 - 6.000	75	100
6.001 - 9.000	75	125
9001 - 12.000	100	150

\* De bovenrand van het profiel is van toepassing.  
 Het bovenste niveau is bepalend voor de horizontale afstandsmaten (X).  
 De verticale afstandsmaat (Y) moet voor elk liggerniveau afzonderlijk worden bepaald, afhankelijk van de hoogte.



### De juiste keuze van frames en liggers

Voor de juiste palletstelling moet het gewicht van de goederen die moeten worden opgeslagen per niveau (Niveaubelasting) bekend zijn. Het passende frame bepaalt u vervolgens aan de hand van de totale Niveaubelastingen (veldbelasting) en de gewenste vakhoogte. De juiste liggers voor de gewenste draagvermogens staan op pagina 205. Daardoor kunt u een optimaal op uw eisenpakket afgestemde palletstelling samenstellen. De som van de niveaubelastingen mag de toelaatbare veldbelasting niet overschrijden.

### Pallets opslaan met de korte of lange kant naast elkaar

Door pallets in de dwars- of lengterichting op te slaan passen palletstellingen zich perfect aan elke magazijneis aan.

**Opmerking:** Wanneer pallets in dwarsrichting worden opgeslagen moeten oplegdragers worden toegepast (pagina 212).

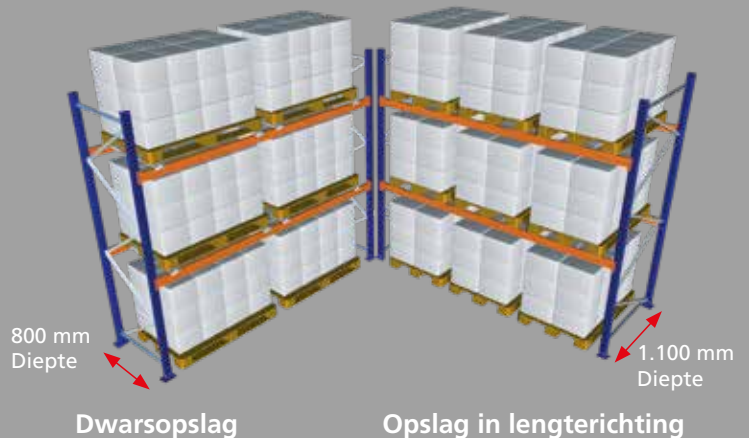

Dwarsopslag

Opslag in lengterichting

Legbordstellingen  
Inhaaksysteem

Legbordstellingen  
Schroefstelsysteem

Legbordstellingen  
Kantoor

Breedvlakstellingen

Palletstellingen

Draagarmstellingen

Stellingsystemen en platformen



## Technische bepalingen met betrekking tot het monteren van een palletstelling

- Staanders aan de buitenzijde moeten bij gangpaden en verkeerswegen ten minste 500 mm hoger zijn dan het hoogste opslagniveau, om gangpaden te beveiligen tegen vallende magazijnproducten.
- Doorgangen en overbruggingen moeten zijn voorzien van een gesloten niveau (bijvoorbeeld roosters, draadroosteroplegplaten, spanplaten).
- De effectieve hoogte van de doorgang moet ten minste 2.100 mm zijn.
- Als de afstand tussen de pallets in een dubbele stelling kleiner is dan 100 mm, moeten doorschuifbeveiligingen worden gemonteerd.
- Staanders aan de buitenzijde en doorgangen moeten worden voorzien van rambeveiligingen conform DUGV 108-007 (BGR 234).
- Vrij in de ruimte geplaatste enkele stellingen moet aan de achterzijde worden voorzien van een draadroosterachterwand om uitvallen van magazijnproducten te voorkomen.
- Betonkwaliteit: ten minste C 20/25 conform DIN EN 206-1 (DIN 1045-2); betondikte minimaal 200 mm
- Op elke stellingcombinatie moeten belastbaarheidsborden worden aangebracht.
- De vermelde waarden gelden uitsluitend voor gelijkmatig verdeelde belasting.
- Wanneer de bovenzijde van de magazijnproducten hoger is dan 7.500 mm moet de betreffende verordening van de bondsstaat van de exploitant worden nageleefd.
- De vermelde veldbelastingen gelden alleen indien de stellingen binnen zijn geplaatst. Er is **geen** rekening gehouden met de belastingen als gevolg van aardbevingen, wind of sneeuw, waarvoor specificaties alleen op aanvraag worden verstrekt.

### Opmerking: Belastingswaarden

3 velden 2 liggerniveaus  
= 100 %

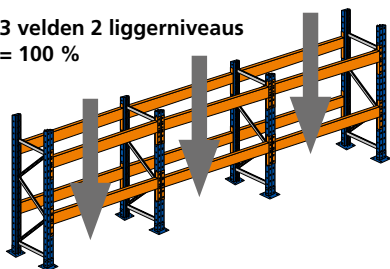

2 velden 2 liggerniveaus = 90 %

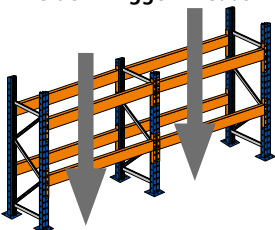

1 velden 2 liggerniveaus = 80 %

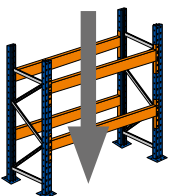

De belastbaarheid (veldbelasting) neemt af naarmate het aantal velden kleiner is. Let op de procentuele afwijking ten opzichte van de hieronder vermelde belastingen (zie tekeningen boven).

De waarden in de belastingentabel zijn gebaseerd op 3 stellingvelden met elk minimaal 2 liggerniveaus. Wanneer er minder velden worden gemonteerd, is de belastbaarheid lager.

Uitvoering: Stellingen met een lagniveau (boksstelling) en andere opbouwvarianten op aanvraag.

### Volgens de nieuwe DIN EN 15512:2020

## Belastingstabellen voor frametypes

Veldbelastingsgegevens alleen geldig voor minimaal 3 stellingvelden en 2 liggerniveaus.

#### Max. veldbelastingen voor frametype S610-M18-U

Vakhoogte tot	2 liggerniveaus	3 liggerniveaus	4 liggerniveaus	5 liggerniveaus	6 liggerniveaus
1.000 mm	5.190 kg	6.555 kg	7.045 kg	7.360 kg	7.620 kg
1.300 mm	5.320 kg	6.325 kg	6.695 kg	6.945 kg	op aanvraag
1.500 mm	5.395 kg	6.150 kg	6.475 kg	op aanvraag	op aanvraag
2.000 mm	5.180 kg	5.370 kg	op aanvraag	op aanvraag	op aanvraag
2.500 mm	3.985 kg	op aanvraag	op aanvraag	op aanvraag	op aanvraag

#### Max. veldbelastingen voor frametype S625-A18

Vakhoogte tot	2 liggerniveaus	3 liggerniveaus	4 liggerniveaus	5 liggerniveaus	6 liggerniveaus
1.000 mm	6.930 kg	8.695 kg	9.370 kg	9.780 kg	10.135 kg
1.300 mm	7.045 kg	8.670 kg	9.285 kg	9.475 kg	op aanvraag
1.500 mm	7.100 kg	8.630 kg	9.190 kg	op aanvraag	op aanvraag
2.000 mm	7.130 kg	8.020 kg	op aanvraag	op aanvraag	op aanvraag
2.500 mm	6.630 kg	op aanvraag	op aanvraag	op aanvraag	op aanvraag

#### Max. veldbelastingen voor frametype S635-B20

Vakhoogte tot	2 liggerniveaus	3 liggerniveaus	4 liggerniveaus	5 liggerniveaus	6 liggerniveaus
1.000 mm	8.570 kg	11.125 kg	12.065 kg	12.690 kg	12.960 kg
1.300 mm	8.605 kg	10.965 kg	11.880 kg	11.910 kg	op aanvraag
1.500 mm	8.640 kg	10.905 kg	11.505 kg	op aanvraag	op aanvraag
2.000 mm	8.685 kg	10.120 kg	op aanvraag	op aanvraag	op aanvraag
2.500 mm	8.595 kg	op aanvraag	op aanvraag	op aanvraag	op aanvraag

#### Max. veldbelastingen voor frametype S645-B25

Vakhoogte tot	2 liggerniveaus	3 liggerniveaus	4 liggerniveaus	5 liggerniveaus	6 liggerniveaus
1.000 mm	10.825 kg	14.520 kg	15.870 kg	16.745 kg	16.640 kg
1.300 mm	10.850 kg	14.145 kg	15.325 kg	15.440 kg	op aanvraag
1.500 mm	10.910 kg	13.975 kg	14.760 kg	op aanvraag	op aanvraag
2.000 mm	10.980 kg	12.770 kg	auf Anfrage	op aanvraag	op aanvraag
2.500 mm	10.845 kg	op aanvraag	auf Anfrage	op aanvraag	op aanvraag

Legbordstellingen  
Inhaalsysteem

Legbordstellingen  
Schroefstelsysteem

Legbordstellingen  
Kantoor

Breedvlakstellingen

Palletstellingen

Draagarmstellingen

Stellingsystemen en  
platformen

# Palletstellingen

Toebehoren

Frame

Frames  
blauw  
gelijk aan  
RAL 5017

Vakwerk  
sendzimir  
verzinkt

## Frame

- bestaat uit: 2 staanders, vakwerk, 2 voetplaten, 4 vloerankers, 2 nivelleerplaten 2mm
- tot 12 meter hoog
- hoogteverstelbaarheid van de liggers in een 50mm-raster
- het benodigde draagvermogen van de stellingvelden wordt bepaald door het frametype, zie de belastingentabel op pagina 203
- om transporttechnische redenen worden de frames gedemonteerd geleverd
- frames blauw, vakwerk verzinkt

Vele maten uit voorraad

NIEUW



Frame- diepte mm	Frame- hoogte mm	Typ S610-M18-U		Typ S625-A18		Typ S635-B20		Typ S645-B25	
		76 mm staanderbreedte		100 mm staanderbreedte		100 mm staanderbreedte		100 mm staanderbreedte	
800	2.000	46000-U ■	133,79 €	16370-N □	150,81 €	46100 □	176,25 €	46200 □	200,61 €
	2.500	46001-U ■	155,81 €	16371-N ■	177,44 €	46101 □	208,79 €	46201 □	239,24 €
	3.000	46002-U ■	173,93 €	16372-N ■	204,45 €	46102 □	235,58 €	46202 □	272,10 €
	3.500	46003-U ■	197,90 €	16373-N ■	232,55 €	46103 □	268,61 €	46203 □	309,95 €
	4.000	46004-U ■	218,64 €	16374-N ■	258,37 €	46104 □	300,04 €	46204 □	348,81 €
	4.500	46005-U ■	245,09 €	16375-N ■	283,05 €	46105 □	330,49 €	46205 □	382,86 €
	5.000	46006-U ■	262,08 €	16376-N ■	308,82 €	46106 □	361,32 €	46206 □	419,76 €
	5.500	46007-U □	283,90 €	16377-N ■	334,77 €	46107 □	393,02 €	46207 □	459,02 €
	6.000	46008-U □	304,62 €	16378-N ■	360,54 €	46108 □	424,34 €	46208 □	497,41 €
	6.500	46009-U □	326,44 €	16379-N □	386,55 €	46109 □	450,97 €	46209 □	530,36 €
	7.000	46010-U □	362,38 €	16595-N □	426,62 €	46110 □	495,16 €	46210 □	576,33 €
	7.500	46011-U □	379,28 €	16596-N □	446,48 €	46111 □	526,48 €	46211 □	613,45 €
	8.000	46012-U □	399,97 €	16597-N □	472,21 €	46112 □	552,19 €	46212 □	646,23 €
8.500	46013-U □	421,74 €	16598-N □	497,79 €	46113 □	582,81 €	46213 □	682,65 €	
9.000-12.000		op bestelling		op bestelling		op bestelling		op bestelling	
1.100	2.000	46020-U ■	140,01 €	16360-N □	158,23 €	46120 □	183,75 €	46220 □	208,11 €
	2.500	46021-U ■	163,94 €	16361-N ■	186,54 €	46121 □	217,53 €	46221 □	247,98 €
	3.000	46022-U ■	181,82 €	16362-N ■	214,91 €	46122 □	243,87 €	46222 □	280,40 €
	3.500	46023-U ■	207,01 €	16363-N ■	244,36 €	46123 □	278,58 €	46223 □	319,92 €
	4.000	46024-U ■	229,23 €	16364-N ■	271,54 €	46124 □	311,24 €	46224 □	360,01 €
	4.500	46025-U ■	256,92 €	16365-N ■	295,89 €	46125 □	341,25 €	46225 □	393,62 €
	5.000	46026-U ■	273,66 €	16366-N ■	323,01 €	46126 □	373,76 €	46226 □	432,20 €
	5.500	46027-U □	296,72 €	16367-N ■	350,65 €	46127 □	406,69 €	46227 ■	472,69 €
	6.000	46028-U □	318,91 €	16368-N ■	377,90 €	46128 □	439,24 €	46228 ■	512,31 €
	6.500	46029-U □	341,96 €	16369-N □	405,13 €	46129 □	465,43 €	46229 □	544,81 €
	7.000	46030-U □	379,14 €	16616-N □	446,56 €	46130 □	511,30 €	46230 □	592,47 €
	7.500	46031-U □	395,80 €	16617-N □	466,09 €	46131 □	543,85 €	46231 □	630,82 €
	8.000	46032-U □	417,96 €	16618-N □	493,18 €	46132 □	569,11 €	46232 □	663,15 €
8.500	46033-U □	440,96 €	16619-N □	520,44 €	46133 □	601,41 €	46233 □	701,25 €	
9.000-12.000		op bestelling		op bestelling		op bestelling		op bestelling	

Folie voor voetplaat bij magnesiethoudende legborden (zie pagina 206)

Let op de technische ontwerpmaten op pagina 196 en de belastingentabel op pagina 203.

De vermelde veldbelastingen gelden alleen indien de stellingen binnen zijn geplaatst. Er is geen rekening gehouden met de belastingen als gevolg van aardbevingen, wind of sneeuw, waarvoor specificaties alleen op aanvraag worden verstrekt.



## Liggersparen

- koudgevormde kokerprofielen met aangelaste bevestigingen
- bevestigingen zijn voorzien van 5 stabiele haken voor een optimale krachtenoverdracht in de staanders van de palletstelling
- 2 profieltypen voor een optimale prijs-kwaliteitverhouding
- 65 mm aanlasmaat en 50 mm liggerdiepte bij alle liggers
- Niveaubelastingen tot 4.450 kg per liggerspaar
- incl. borgstiften
- RAL 2004 zuiver oranje

Liggers  
RAL 2004  
puur oranje



### Belastingswaarden volgens DIN EN 15512:2020

Veldbreedte mm	Belastbaarheid kg/paar	Profieltype	Liggerhoogte mm	Artikelnr. paar	Prijs Paar
950	2.595	LNS-DUO 80x50x1,5	80	46400-2 □	49,00 € (24,50 €/Stuk)
1.350	2.090	LNS-DUO 80x50x1,5	80	46405-2 ■	62,36 € (31,18 €/Stuk)
1.825	2.082	LNS-DUO 100x50x1,5	100	46410-2 ■	86,34 € (43,17 €/Stuk)
1.825	3.143	LNS-DUO 110x50x1,5	110	46411-2 □	94,02 € (47,01 €/Stuk)
2.225	1.818	LNS-DUO 100x50x1,5	100	46415-2 □	101,36 € (50,68 €/Stuk)
2.225	3.077	LNS-DUO 120x50x1,5	120	46416-2 ■	116,18 € (58,09 €/Stuk)
2.700	1.545	LNS-DUO 100x50x1,5	100	46420-2 ■	119,68 € (59,84 €/Stuk)
2.700	2.463	LNS-DUO 110x50x1,5	110	46421-2 ■	131,02 € (65,51 €/Stuk)
2.700	3.072	EGN-DUO 120x50x1,5	120	46422-2 ■	163,86 € (81,93 €/Stuk)
2.700	3.750	EGN-DUO 150x50x1,5	150	46423-2 ■	182,28 € (91,14 €/Stuk)
3.300	3.000	EGN-DUO 135x50x1,5	135	46426-2 □	184,64 € (92,32 €/Stuk)
3.600	2.400	EGN-DUO 120x50x1,5	120	46430-2 □	212,60 € (106,30 €/Stuk)
3.600	3.322	EGN-DUO 150x50x1,5	150	46431-2 ■	236,98 € (118,49 €/Stuk)
3.600	4.000*	EGN-DUO 165x50x1,8	165	46432-2 ■	284,10 € (142,05 €/Stuk)
Borgstift voor liggers				16068-N ■	0,37 €/Stuk



**Profieltype LNS-DUO**

Dit liggerprofiel is eveneens geschikt voor belastingen tot 3.143 kg per paar en is ontworpen voor middelzware magazijnoplossingen.



**Profieltype EGN-DUO**

Het profieltype EGN-DUO is ontworpen voor maximale belasting.

\* alleen in combinatie met frame S645-B25

**Alle liggers worden alleen per paar geleverd!**

Met de SCHULTE 3D Configurator voor de vakhandel kunt u uw palletstellingen configureren met de belastingswaarden volgens de nieuwe DIN EN 15512:2020, in real time visualiseren en vervolgens als afgewerkte offerte uitvoeren.

Let op de technische ontwerpmaat op pagina 196 en de belastingentabel op pagina 203. De vermelde veldbelastingen gelden alleen indien de stellingen binnen zijn geplaatst. Er is geen rekening gehouden met de belastingen als gevolg van aardbevingen, wind of sneeuw, waarvoor specificaties alleen op aanvraag worden verstrekt.

## Uw eigen kleuren, lengtes en draagvermogens voor frames en liggers

Laat uw palletstellingen fabriceren in de door u gewenste kleur. Alle gangbare RAL-tinten en ook andere kleuren zijn mogelijk tegen een eenmalige, kleurtoeslag (onafhankelijk van het aantal items) van € 1.500,00 per kleur (artikelnr. 16040). De levertijd daarvoor is 6 weken. Uiteraard leveren wij uw palletstellingen ook in vuurverzinkte uitvoering (tegen meerprijs).

Frames en liggers kunnen ook in andere lengtes en draagvermogens volgens uw specificaties worden geproduceerd. Vraag de prijzen hiervoor aan.



# Palletstellingen

Toebehoren

Legbordstellingen  
Inhaaksysteem

### Diagonaalschoren voor vakwerkframe

- verzinkt

voor type	Lengte mm	Framediepte 800 mm	Lengte mm	Framediepte 1.100 mm
S610-M18-U	943	46512 ■	1.194	46513 ■
		4,89 €		6,12 €
S625-A18	945	16503-N ■	1.186	16509-N ■
		5,76 €		7,11 €
S635-B20 S645-B25	983	16710-N □	1.204	16711-N ■
		5,97 €		7,21 €

Für alten Profiltyp bis 05/2022

S610-M18	973	46510 ■	1.217	46511 ■
		4,24 €		5,20 €

Legbordstellingen  
Schroefstelsysteem

### Horizontale schoren voor vakwerkframe

- verzinkt

voor type	Lengte mm	Framediepte 800 mm	Lengte mm	Framediepte 1.100 mm
S610-M18-U	754	46517 ■	1.054	46518 ■
		3,97 €		5,45 €
S625-A18	715	16502-N ■	1.015	16508-N ■
		4,47 €		6,15 €
S635-B20 S645-B25	667	16510-N □	967	16500-N ■
		4,20 €		5,88 €

Für alten Profiltyp bis 05/2022

S610-M18	752	46515 ■	1.052	46516 ■
		3,35 €		4,55 €

Legbordstellingen  
Kantoor

### Voetplaten voor standers

- om de standers te bevestigen
- om frames te verankeren met vloerankers

voor type	Breedte x diepte x dikte mm		
S610-M18-U	145 x 155 x 6	16512 ■	14,06 €
S625-A18	145 x 155 x 6	16512-100 ■	14,06 €
S635-B20 + S645-B25	145 x 200 x 8	46698 ■	18,82 €

Für alten Profiltyp bis 05/2022

S610-M18	145 x 155 x 6	16512 ■	14,06 €
----------	---------------	---------	---------

Breedvlakstellingen

### Borgstift om de liggers te borgen

- verzinkt

verzinkt	16068-N ■	0,37 €/stuk
----------	-----------	-------------

Palletstellingen

### Vloerankers voor palletstellingframes

- om aan de vloer te bevestigen
- Ø 12 mm, lengte 110 mm
- toegestaan voor betonkwaliteit C 20/25
- verzinkt of roestvaststaal

verzinkt	46799 ■	2,43 €/stuk
Roestvaststaal	16113-V4A ■	9,85 €/stuk

### Onderlegplaten voor voetplaten voor het uitvullen van oneffenheden in de vloer

- verzinkt

voor frames	Per stuk	Breedte x diepte mm	Materiaaldikte mm		
S610-M18-U, S625-A18	1	145 x 155	1	16151 ■	1,34 €
S610-M18-U, S625-A18	5	145 x 155	1	16151-5 ■	6,07 €
S610-M18-U, S625-A18	1	145 x 155	2	16152 ■	2,36 €
S610-M18-U, S625-A18	5	145 x 155	2	16152-5 ■	10,72 €
S635-B20, S645-B25	1	145 x 200	1	16153-1 ■	1,68 €
S635-B20, S645-B25	5	145 x 200	1	16153-5 ■	7,62 €
S635-B20, S645-B25	1	145 x 200	2	16153 ■	3,05 €
S635-B20, S645-B25	5	145 x 200	2	16154-5 ■	13,82 €
Folie voor voetplaat bij magnesiethoudende legborden voor staander S610-M18-U, S625-A18				16149 ■	5,75 €

Draagarmstellingen

### Adapter voor staander voor stapelen en koppelen

- per palletstellingframe hebt u 2 adapters nodig
- verzinkt

Ter plaatse van de adapter (600 mm) mag geen ligger worden gemonteerd.

voor frames		
S610-M18-U	46520 □	28,29 €
S625-A18	16571-N ■	36,72 €
S635-B20 + S645-B25	16572-N □	37,65 €

### Frameverhogingen passend voor alle frames

- om frames 500 mm te verhogen
- blauw

voor diepte mm		
800	16571 ■	138,60 €
1.100	16572 ■	147,38 €

Stellingsystemen en platformen

Alle prijzen zonder vulling. In de tabellen zijn bestelvoorbeelden weergegeven. Afwijkende afmetingen en uitvoeringen op aanvraag. ■ 5 dagen, af magazijn □ binnen 5 - 6 weken gereed voor verzending



## Rambeveiliginghoek L-vormig, 400 mm incl. 4 schroefankers

- om schade door stellingheftrucks te voorkomen
- 5 mm materiaaldikte**
- in veiligheidskleuren geel/zwart

Hoogte mm		Prijs/stuk
400	16105-N ■	59,50 €

## Rambeveiliginghoek L-vormig, 800 mm incl. 4 schroefankers

- hoogte 800 mm
- om schade door stellingheftrucks te voorkomen
- 5 mm materiaaldikte**
- in veiligheidskleuren geel/zwart

Hoogte mm		Prijs/stuk
800	16105-N-800 ■	113,83 €



## Rambeveiliginghoek U-vormig, 400 mm incl. 4 schroefankers

- om schade door stellingheftrucks te voorkomen
- 5 mm materiaaldikte**
- Inwendige maat 155 mm en 210 mm
- in veiligheidskleuren geel/zwart

Inwendige maat 155 mm voor frames S610-M18-U, S625-A18, S635-B20, S645-B25

Hoogte mm		Prijs/stuk	Inwendige maat 210 mm		Prijs/stuk
400	16104 ■	72,32 €	400	16104-210 ■	96,15 €

## Staanderbescherming voor frames

- om framestaanders te beschermen tegen beschadiging
- incl. 4 bouten
- blauw



voor frames	Hoogte mm		Prijs/stuk
S610-M18	800	16179 ■	75,10 €
S625-A18, S635-B20, S645-B25	800	16179-100 □	101,83 €

## Rambeveiligingwanden incl. rambeveiliginghoeken

- beschermt de kopzijde van stellingen
- incl. schroefankers en bouten
- geel/zwart

### voor enkele stellingen

Stellingdiepte mm	Hoogte mm		Prijs/stuk
800	400	16577 ■	228,97 €
1.100	400	16578 ■	243,14 €
800	800	46530 ■	466,95 €
1.100	800	46531 ■	495,31 €

### voor dubbele stellingen (incl. steunbeugel)

800 + 200 + 800	400	16579 ■	320,21 €
1.100 + 200 + 1.100	400	16580 ■	357,78 €
800 + 200 + 800	800	46532 ■	668,10 €
1.100 + 200 + 1.100	800	46533 ■	743,24 €

Bij dubbelstellingen worden steunbeugels meegeleverd.



## Schroefanker voor rambeveiligingen

- 10 mm Ø, 90 mm lang
- verzinkt

verzinkt	16557 ■	2,50 €/Stück
----------	---------	--------------





### roosters, vlak op ligger, inliggend

**Maaswijdte 60 x 40 mm**

- voor het opslaan van losse onderdelen
- om doorgangen en gangpaden te beveiligen
- vanaf liggerlengte 1.825 mm gesegmenteerd
- op aanvraag ook leverbaar met maaswijdte 30 x 30 mm
- vuurverzinkt

#### voor liggers met een diepte van 50 mm

Framediepte mm	Liggerlengte mm	Niveaubelasting kg/niveau	Aantal roosters	Prijs/niveau	
800	950	760	1	46700	108,07 €
800	1.350	1.080	1	46701	152,52 €
800	1.825	1.460	2	46702	210,53 €
800	2.225	1.780	2	46703	254,58 €
800	2.700	2.160	3	46704	315,79 €
800	3.300	2.640	3	46705	379,50 €
800	3.600	2.880	4	46706	421,05 €
1.100	950	1.000	1	46710	146,44 €
1.100	1.350	1.400	1	46711	203,98 €
1.100	1.825	2.000	2	46712	231,70 €
1.100	2.225	2.400	2	46713	339,96 €
1.100	2.700	3.000	3	46714	347,55 €
1.100	3.300	3.600	3	46715	514,85 €
1.100	3.600	3.960	4	46716	463,40 €



Let op: Bij gebruik van draadroosters mag het draagvermogen van de gebruikte liggers niet worden overschreden!



### Roosters, opliggend

**Maaswijdte 60 x 40 mm**

- uitwendige hoogte 50 mm
- veilige drager doordat deze om de liggers past
- voor het opslaan van losse onderdelen
- om doorgangen en gangpaden te beveiligen
- vanaf liggerlengte 1.825 mm gesegmenteerd
- vuurverzinkt

#### Maaswijdte 60 x 40 mm

Framediepte mm	Liggerlengte mm	Niveaubelasting kg/niveau	Aantal roosters	Prijs/niveau	
800	950	760	1	46720	110,49 €
800	1.350	1.080	1	46721	154,62 €
800	1.825	1.460	2	46722	220,58 €
800	2.225	1.780	2	46723	225,02 €
800	2.700	2.160	3	46724	330,88 €
800	3.300	2.640	3	46725	388,34 €
800	3.600	2.880	4	46726	441,17 €
1.100	950	1.000	1	46730	146,90 €
1.100	1.350	1.400	1	46731	205,55 €
1.100	1.825	2.000	2	46732	223,98 €
1.100	2.225	2.400	2	46733	298,52 €
1.100	2.700	3.000	3	46734	335,97 €
1.100	3.300	3.600	3	46735	514,85 €
1.100	3.600	3.960	4	46736	447,96 €



Let op: Bij gebruik van draadroosters mag het draagvermogen van de gebruikte liggers niet worden overschreden!

## Spaanplaatplaten, verzonken voor liggers van 50 mm diep

- spaanplaat 38 mm, incl. oplegdragers
- spaanplaatplaten voor liggers van 3.300 en 3.600 worden gesegmenteerd geleverd



Losse oplegdragers op pagina 212.

voor liggers met een diepte van 50 mm					
voor framediepte mm	Liggerlengte mm	Niveaubelasting kg/niveau	Aantal oplegdragers	Prijs/niveau	
800	950	1.201	2	46582	118,05 €
800	1.350	1.706	3	46583	173,81 €
800	1.825	1.241	3	46584	195,23 €
800	2.225	1.157	3	46585	213,28 €
800	2.700	2.009	4	16586-50	272,42 €
800	3.300	1.505	5	16587-50	336,97 €
800	3.600	2.822	6	16588-50	388,21 €
1.100	950	1.651	2	46689	155,88 €
1.100	1.350	2.346	3	46690	229,10 €
1.100	1.825	1.706	3	46691	260,05 €
1.100	2.225	1.591	3	46692	286,11 €
1.100	2.700	2.762	4	16593-50	364,21 €
1.100	3.300	2.069	5	16594-50	450,14 €
1.100	3.600	3.881	6	16595-50	516,84 €



Let op: Bij gebruik van spaanplaten mag het draagvermogen van de gebruikte liggers niet worden overschreden!

## Spaanplaatplaten, opliggend 38 mm dik

- incl. centreerplaat om verschuiven van de spaanplaat te voorkomen
- om doorgangen en gangpaden te beveiligen
- spaanplaatplaten voor liggers van 3.300 en 3.600 worden gesegmenteerd geleverd

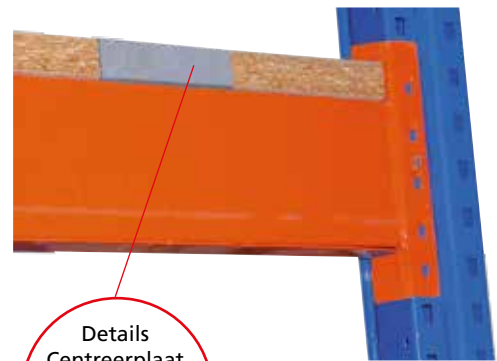

Details Centreerplaat

Framediepte mm	Liggerlengte mm	Niveaubelasting kg/niveau	Aantal Centreerplaten	Prijs/niveau	
800	950	710	4	46693	62,21 €
800	1.350	1.015	4	46694	85,82 €
800	1.825	1.378	4	46695	113,86 €
800	2.225	1.683	4	46696	137,47 €
800	2.700	2.045	4	16198-50	165,51 €
800	3.300	2.503	8	16581	207,65 €
800	3.600	2.732	8	16199	225,36 €
1.100	950	468	4	46586	83,15 €
1.100	1.350	670	4	46587	115,67 €
1.100	1.825	909	4	46588	154,29 €
1.100	2.225	1.110	4	46589	186,81 €
1.100	2.700	1.350	4	16195-50	225,44 €
1.100	3.300	1.652	8	16597	280,94 €
1.100	3.600	1.803	8	16196	305,33 €

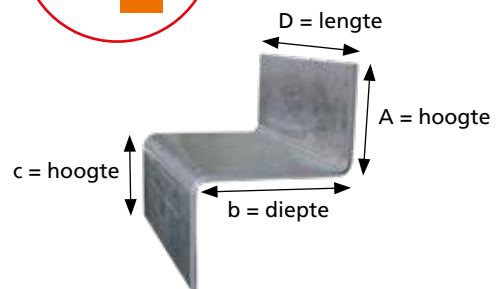

## Centreerplaat, los

A mm	B mm	C mm	D mm	voor liggerbreedte	Prijs/stuk
35	50	35	94	50 mm	16178-50 2,55 €



Let op: Bij gebruik van spaanplaten mag het draagvermogen van de gebruikte liggers niet worden overschreden!

# Palletstellingen

## Toebehoren

Legbordstellingen  
Inhaaksysteem

Legbordstellingen  
Schroefstelsysteem

Legbordstellingen  
Kantoor

Breedvlakstellingen

Palletstellingen

Draagarmstellingen

Stellingsystemen en  
platformen



Aantal koppelstukken  
in de hoogte

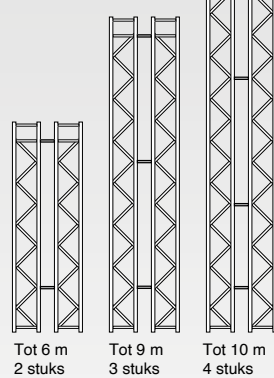

## Koppelstukken voor dubbelstellingen

- twee achter elkaar geplaatste enkele stellingen worden stabiel gekoppeld tot een dubbele stelling
- incl. bevestigingsmateriaal
- verzinkt

Afstand mm	Prijs/stuk	
200	16410 ■	4,87 €
250	16410-25 ■	6,76 €
300	16411 ■	5,90 €
400	16412 ■	7,02 €
500	16413 ■	8,07 €



## Stalen panelen passend voor alle types liggers

- als drager op een liggerniveau
- veilige drager doordat deze om de liggers past
- verzinkt

### Staalpaneelniveaus

Framediepte mm	Liggerlengte mm	Paneeldikte mm	Niveaubelasting kg/niveau	Prijs/niveau	
800	950	1,25	900	16735-E ■	73,46 €
800	1.350	1,25	1.200	16154-E ■	119,05 €
800	1.825	1,25	1.800	16155-E ■	143,87 €
800	2.225	1,25	2.100	16156-E ■	171,74 €
800	2.700	1,25	2.700	16157-E ■	214,28 €
800	3.300	1,25	3.300	16158-E ■	261,90 €
800	3.600	1,25	3.600	16159-E ■	285,71 €
1.100	950	1,25	750	16736-E ■	90,51 €
1.100	1.350	1,25	1.250	16160-E ■	146,34 €
1.100	1.825	1,25	1.500	16161-E ■	176,96 €
1.100	2.225	1,25	1.750	16162-E ■	211,65 €
1.100	2.700	1,25	2.250	16163-E ■	263,41 €
1.100	3.300	1,25	2.750	16164-E ■	321,95 €
1.100	3.600	1,25	3.000	16165-E ■	351,21 €
1.100	1.350	1,5	1.600	16166-E ■	168,48 €
1.100	1.825	1,5	1.920	16167-E ■	203,80 €
1.100	2.225	1,5	2.240	16168-E ■	243,99 €
1.100	2.700	1,5	2.880	16169-E ■	303,27 €
1.100	3.300	1,5	3.520	16170-E ■	370,67 €
1.100	3.600	1,5	3.840	16171-E ■	404,36 €

### Stalen panelen, los

Breedte mm	Hoogte mm	Paneeldikte mm	Voor stellingdiepte mm	Belastbaarheid kg	Prijs/stuk	
300	40	1,25	800	300	16155 ■	23,81 €
		1,25		1.100	250	16154 ■
		1,5	320		16156 ■	33,70 €
325	40	1,25	800	300	16155-325 ■	24,82 €
		1,25		1.100	250	16154-325 ■
		1,5	320		16156-325 ■	35,32 €

Bij een vakbreedte van 2.700 mm zijn bijvoorbeeld 9 panelen nodig (9 x 300 mm).  
Opmerking: het toegestane draagvermogen van de ligger mag niet worden overschreden.



Let op: Bij gebruik van stalen panelen mag het draagvermogen van de gebruikte liggers niet worden overschreden!



## Draadroosteroplegplaten Maaswijdte 40 x 106 mm

- veilige drager doordat deze om de liggers past
- wordt gesegmenteerd geleverd voor een liggerniveau
- verzinkt

Framediepte mm	Liggerlengte mm	voor liggerbreedte mm	Aantal Draggers	Niveaubelasting kg/niveau	Prijs/niveau	
1.100	1.825	50	2	690	17147 ■	104,32 €
	2.700	50	3	1.035	17148 ■	156,48 €
	3.600	50	4	1.380	17149 ■	208,64 €



Let op: Bij gebruik van draadroosters mag het draagvermogen van de gebruikte liggers niet worden overschreden!

Afwijkende dieptes en maaswijdtes op aanvraag.

## Doorschuifbeveiligingen passend voor alle frames

- voorkomt ongewenst doorschuiven van magazijnproducten
- incl. bevestigingsmateriaal
- verzinkt

Liggerlengte mm	Palletoverstek 75 mm	
950	16727 □	24,56 €
1.350	16728 ■	27,83 €
1.825	16729 ■	30,90 €
2.225	16730 ■	33,48 €
2.700	16731 ■	36,19 €
3.300	16732 ■	39,84 €
3.600	16733 ■	41,66 €

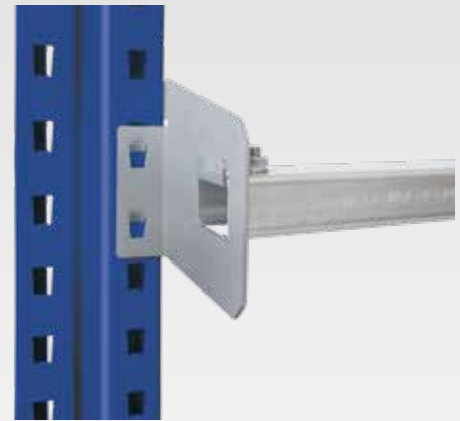

## Draadroosterachterwanden Maaswijdte 50 x 50 mm

- om te voorkomen dat magazijnproducten op verkeerswegen en werkgebieden vallen, in overeenstemming met DGUV-regel 108-007 (BGR 234)
- Verplichting vanaf hoogte 2.000 mm
- inclusief afstandhouders voor een afstandsmaat van 150 mm, om te bevestigen op de achterzijde van het frame
- frame blauw, draadrooster verzinkt

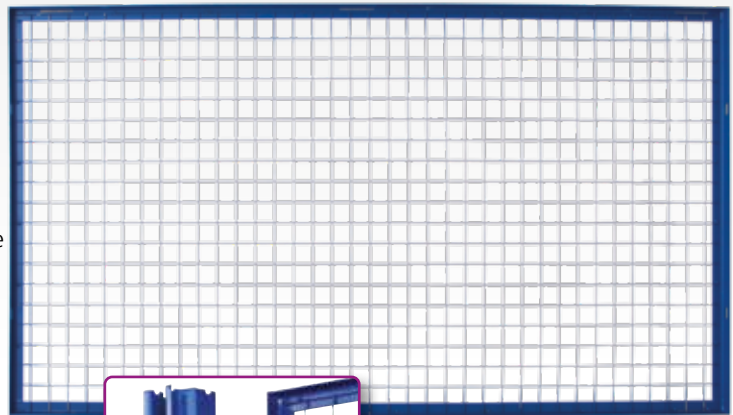

Afstandhouder om te bevestigen op het frame

### voor frames S610-M18-U voor staanderbreedte 76 mm

Draadroosterhoogte mm	Veldbreedte mm	Prijs/stuk	
1.000	950	16078 ■	156,12 €
1.000	1.350	16133 ■	165,54 €
1.000	1.825	16114-A-N ■	167,88 €
1.000	2.225	16135-A ■	243,59 €
1.000	2.700	16117-N ■	258,50 €
1.000	3.300	16079 ■	321,65 €
1.000	3.600	16138-N ■	343,75 €
1.500	950	16080 ■	241,25 €
1.500	1.350	16134 ■	253,08 €
1.500	1.825	16115-A-N ■	245,94 €
1.500	2.225	16136-A ■	371,34 €
1.500	2.700	16118-N ■	364,22 €
1.500	3.300	16081 ■	489,54 €
1.500	3.600	16139-N ■	487,19 €

### voor frames S625-A18, S635-B20, S645-B25 voor staanderbreedte 100 mm

Draadroosterhoogte mm	Veldbreedte mm	Prijs/stuk	
1.000	950	16078-100 ■	156,12 €
1.000	1.350	16133-100 ■	165,54 €
1.000	1.825	16114-A-100 ■	234,11 €
1.000	2.225	16135-A-100 ■	243,59 €
1.000	2.700	16117-100 ■	271,97 €
1.000	3.300	16079-100 ■	321,65 €
1.000	3.600	16138-100 ■	357,29 €
1.500	950	16080-100 ■	241,25 €
1.500	1.350	16134-100 ■	253,08 €
1.500	1.825	16115-A-100 ■	366,57 €
1.500	2.225	16136-A-100 ■	371,34 €
1.500	2.700	16118-100 ■	376,05 €
1.500	3.300	16081-100 ■	489,54 €
1.500	3.600	16139-100 ■	499,02 €



# Palletstellingen

Toebehoren

Oplegdragers

Containerdragers

Legbordstellingen  
Inhaaksysteem



## Oplegdragers, verzonken om spaanplaatplaten op te leggen

- om spaanplaatplaten van 38 mm dik tussen de liggers te leggen
- RAL 2004 zuiver oranje

voor framediepte mm	voor liggerdiepte mm	Draagvermogen per oplegdrager kg	Prijs/stuk	
800	50	900	16091-V-50	37,71 €
1.100	50	500	16090-V-50	47,15 €

Legbordstellingen  
Schroefstelsysteem

Legbordstellingen  
Kantoor



## Oplegdragers voor dwarsopslag voor pallets

- gladde uitvoering
- veilige opname van pallets bij dwarsopslag
- verzinkt

voor framediepte mm	Draagvermogen per paar kg	Prijs/paar	
800	1.352	16091-55-N	28,10 €
1.100	946	16090-55-N	34,81 €

Breedvlakstellingen



## Containerdragerset voor gascontainers, Europallets e.d.

- met opstaande randen aan de zijkant en doorschuifbeveiliging
- helpt bij het plaatsen en positioneren van gascontainers
- geschikt voor euro-gascontainer
- incl. bevestigingsmateriaal
- verzinkt

voor framediepte mm	voor liggerdiepte mm	Breedte mm	Prijs/set	
800	50	1.200	16093-50	66,57 €
1.100	50	800	16092-50	75,32 €

Palletstellingen

Draagarmstellingen



## Oplegdragers met eindlippen om spaanplaatplaten op te leggen

- het draagvermogen van de spaanplaatplaten wordt verhoogd
- beveiligt spaanplaatplaten tegen verschuiven
- verzinkt

voor framediepte mm	Draagvermogen per paar kg	Prijs/paar	
800	1.352	16141-55-N	30,80 €
1.100	946	16140-55-N	37,52 €

Stellingsystemen en  
platformen



## Telescopische geleiders voor liggers en legbordniveaus

Dit geleidersysteem is alleen geschikt voor handmatig picken in palletstellingen.  
Dit maakt een eenvoudige hantering voor de bediener en picker mogelijk.

Voor het gebruik moet rekening worden gehouden met de volgende gegevens:

- voor stellingdiepte 1.100 mm
- max. 2 niveaus boven elkaar
- voor liggerbreedtes 50mm
- Palletgeleiderdiepte 70%
- gebruik altijd identieke liggerparen
- Liggers moeten aan de staanders worden vastgeschroefd (uithefbeveiliging)
- Standaard geleiders voor liggerniveaus, buisconstructie voor legbordniveau
- er mag slechts één geleider per veld worden ingedrukt
- Palletbelasting max. 800 kg per geleider met 1 tot 3 geleiders
- Palletbelasting verlaagd naar max. 500 kg per bij 4 geleiders!
- Standaard geleider-niveaus moeten aan de achterste liggers worden vastgeschroefd en vastgezet
- Legbordniveaus worden alleen verankerd aan de vloer
- Uitvoering blauw/verzinkt



**Telescopische geleider voor toepassing op liggerniveaus**

Afmetingen B x D x H mm	Prijs op aanvraag. Advies door onze technici.
800 x 1.200 x 95	



**Telescopische geleider voor liggerniveaus, met stalen legborden**

Afmetingen B x D x H mm	Prijs op aanvraag. Advies door onze technici.
800 x 1.200 x 95	



**Telescopische geleider voor toepassing op legbordniveaus**

Afmetingen B x D x H mm	Prijs/stuk
800 x 1.200 x 235	46552 □ 837,07 €

\* Handgreep niet inbegrepen, a.u.b. apart bestellen. Hoogte incl. handgreep 1.035 mm



**Telescopische geleider voor legbordniveau, met stalen legborden**

Afmetingen B x D x H mm	Prijs/stuk
800 x 1.200 x 235	46553 □ 894,71 €

\* Handgreep niet inbegrepen, a.u.b. apart bestellen. Hoogte incl. handgreep 1.035 mm

### Liggers voor palletgeleiders

Montage alleen toegestaan in combinatie met vermelde liggers!



Lengte mm	Profieltype	Liggerhoogte mm	Artikelnr. paar	Prijs/paar
950	LNS-DUO 80x50x1,5/65	80	46560 □	49,02 € (24,51 €/Stuk)
1.825	EGN-DUO 135x50x1,5/65	135	46561 □	122,82 € (61,41 €/Stuk)
2.700	EGN-DUO 165x50x1,8/65	165	46562 □	217,64 € (108,82 €/Stuk)
3.600	EGN-DUO 165x50x1,8/65	165	46563 ■	284,10 € (142,05 €/Stuk)

**Alle liggers worden alleen per paar geleverd!**

### Handgreep voor telescopische geleiders

incl. bevestigingsmateriaal

- niet inbegrepen, a.u.b. apart bestellen



Hoogte mm	Prijs/stuk
800	46556 □ 19,17 €

# Palletstellingen

Toebehoren

Stellingbakken

Inhaakbakken

Legbordstellingen  
Inhaaksysteem

Legbordstellingen  
Schroefstelsysteem

Legbordstellingen  
Kantoor

Breedvlakstellingen

Palletstellingen

Draagarmstellingen

Stellingsystemen en  
platformen

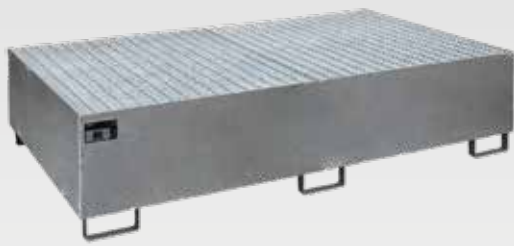

## Stellingbakken om vloeistoffen op te vangen

- met en zonder rooster
- van 3 mm plaatstaal
- verzinkt of RAL 5010

Breedte x diepte x hoogte mm	Stellingbakken verzinkt	voor liggerlengte mm	Inhoud Liter		
1750x1300x250	ohne Gitterrost	1825	240	46740 □	1.583,69 €
1750x1300x250	mit Gitterrost	1825	240	46750 □	2.023,83 €
2650x1300x210	ohne Gitterrost	2700	240	46741 □	1.762,66 €
2650x1300x210	mit Gitterrost	2700	240	46751 □	2.430,68 €
2650x1300x300	ohne Gitterrost	2700	540	46742 □	2.039,45 €
2650x1300x300	mit Gitterrost	2700	540	46752 □	2.715,79 €
2650x1300x435	ohne Gitterrost	2700	1.000	46743 □	2.283,97 €
2650x1300x435	mit Gitterrost	2700	1.000	47653 □	2.898,93 €
3250x1300x265	ohne Gitterrost	3300	540	46744 □	2.439,01 €
3250x1300x265	mit Gitterrost	3300	540	46754 □	3.610,65 €
3250x1300x380	ohne Gitterrost	3300	1.000	46745 □	2.736,60 €
3250x1300x380	mit Gitterrost	3300	1.000	46755 □	3.879,11 €
3550x1300x355	mit Gitterrost	3600	1.000	46756 □	4.363,99 €

Breedte x diepte x hoogte mm	Stellingbakken RAL 5010	voor liggerlengte mm	Inhoud Liter		
1750x1300x250	ohne Gitterrost	1825	240	46740-5010 □	1.430,73 €
1750x1300x250	mit Gitterrost	1825	240	46750-5010 □	1.878,16 €
2650x1300x210	ohne Gitterrost	2700	240	46741-5010 □	1.536,87 €
2650x1300x210	mit Gitterrost	2700	240	46751-5010 □	2.204,90 €
2650x1300x300	ohne Gitterrost	2700	540	46742-5010 □	1.769,94 €
2650x1300x300	mit Gitterrost	2700	540	46752-5010 □	2.437,97 €
2650x1300x435	ohne Gitterrost	2700	1.000	46743-5010 □	1.944,76 €
2650x1300x435	mit Gitterrost	2700	1.000	47653-5010 □	2.608,62 €
3250x1300x265	ohne Gitterrost	3300	540	46744-5010 □	2.159,11 €
3250x1300x265	mit Gitterrost	3300	540	46754-5010 □	3.301,61 €
3250x1300x380	ohne Gitterrost	3300	1.000	46745-5010 □	2.423,41 €
3250x1300x380	mit Gitterrost	3300	1.000	46755-5010 □	3.570,07 €
3550x1300x355	mit Gitterrost	3600	1.000	46756-5010 □	3.942,58 €



De opvangbak moet de inhoud van de grootste container kunnen bevatten, maar ten minste 10 % van de totale inhoud van de opgeslagen containers. Voor zover de opslag van watergevaarlijke stoffen in de verdere beschermingszone van waterbeschermingsgebieden is toegestaan, moet de opvangbak de totale inhoud van de opgeslagen containers kunnen bevatten.

Ook verkrijgbaar in deze kleuren:



## Inhaakbakken voor stellingdiepte 1.100 mm voor inhaken tussen de liggers

- met verzinkt rooster (draagvermogen 1.000 kg/m<sup>2</sup>)
- van 3 mm plaatstaal
- geschikt voor 35, 40, 50, 55, 60 mm liggerdiepte
- verzinkt of RAL 5010



Toepassingsvoorbeeld

Breedte x diepte x hoogte mm	Stellingbakken verzinkt	voor liggerlengte mm	Opvangvolume Liter		
1750x1250/915x160	met rooster	1825	200	46760 □	1.559,76 €
2150x1250/915x140	met rooster	2225	200	46761 □	1.801,16 €
2650x1250/915x130	met rooster	2700	200	46762 □	2.155,98 €
3250x1250/915x110	met rooster	3300	200	46763 □	3.129,92 €
3550x1250/915x115	met rooster	3600	260	46764 □	3.300,57 €

Breedte x diepte x hoogte mm	Stellingbakken RAL 5010	voor liggerlengte mm	Opvangvolume Liter		
1750x1250/915x160	met rooster	1825	200	46760-5010 □	1.516,05 €
2150x1250/915x140	met rooster	2225	200	46761-5010 □	1.681,50 €
2650x1250/915x130	met rooster	2700	200	46762-5010 □	1.956,20 €
3250x1250/915x110	met rooster	3300	200	46763-5010 □	2.917,65 €
3550x1250/915x115	met rooster	3600	260	46764-5010 □	3.072,69 €

Ook verkrijgbaar in deze kleuren:



Alle prijzen zonder vulling. In de tabellen zijn bestelvoorbeelden weergegeven. Afwijkende afmetingen en uitvoeringen op aanvraag.

□ binnen 5 - 6 weken gereed voor verzending

## Stellingplaatslabels met zelf te bepalen cijfercodering

- Informatie- en oriënteringssysteem voor stellingmagazijnen
- snel picken en korte doorlooptijden van orders
- geel met zwarte belettering

Prijzen en productietijden op aanvraag. Wij adviseren u graag bij het ontwerp.

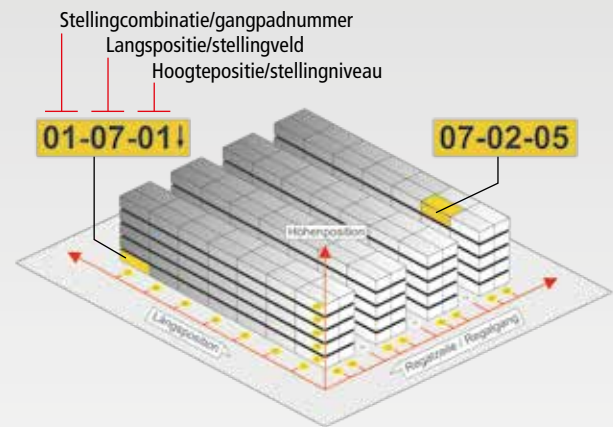

## Stellingrijborden om stellingcombinaties te markeren

- slagvast, lichtecht, weersbestendig
- incl. bevestigingsmateriaal voor eenvoudig monteren
- wit of geel met zwarte belettering

Afmetingen H x B mm	Kleur		€ / stuk
200 x 200	geel	22950	31,67 €
	wit	22951	37,80 €
300 x 300	geel	22952	39,35 €
	wit	22953	39,35 €
500 x 500	geel	22954	56,70 €
	wit	22955	56,70 €



## Belastbaarheidsborden DIN A3

- op maat passend voor het stellingsysteem
- Bedrukking op hardschuimplaat
- conform DIN EN 15635

DIN A3	13711	68,30 €
--------	-------	---------



## Zelfklevende stellingpositielabels om stellingvelden te markeren

- duurzame hechtfolie om aan te brengen op liggers
- wit of geel met zwarte belettering

Afmetingen H x B mm	Kleur		€ / stuk
120 x 22	geel	22956	1,44 €
	wit	22957	1,44 €
140 x 38	geel	22958	1,50 €
	wit	22959	1,50 €
220 x 58	geel	22960	1,75 €
	wit	22961	1,75 €



## Magnetische stellingpositielabels om stellingvelden te markeren

- duurzame labelfolie op magneetband
- snel te vervangen op de stellingen
- wit of geel met zwarte belettering

Afmetingen H x B mm	Kleur		€ / stuk
120 x 22	geel	22962	3,51 €
	wit	22963	3,51 €
140 x 38	geel	22964	4,29 €
	wit	22965	4,29 €
220 x 58	geel	22966	5,33 €
	wit	22967	5,33 €



## » Milieustellingen

voor gecertificeerde veiligheid

Het veilig opslaan van waterverontreinigende stoffen is een bijzondere uitdaging. Met de milieustellingen van SCHULTE Lagertechnik kunt u vloeistoffen in vaten of cans adequaat en milieuvriendelijk opslaan.



### Eigenschappen

- beschermt tegen wegsijpelen bij het aftappen van vloeistoffen door de gelaste opvangbak op de vloer
- bijzonder stabiel dankzij vakwerkschoren in de frames
- snel aan te passen door eenvoudig inhaken van de liggers
- maatwerkindeling van de niveaus in een 50mm-raster
- Stelling alleen geschikt voor plaatsing binnen

### Voordeel

- optimale opslag van watergevaarlijke stoffen
- 8 in de praktijk bewezen varianten met vatendragers
- aftappen van vloeistoffen direct op de stelling mogelijk



### Vatendragers voor het opslaan van vaten

- verzinkte hoekprofielen
- voor diepte 800 mm
- voor liggers van 50 mm diep

voor vaten		
60 liter	46980 ■	101,88 €
200 liter	46981 ■	106,03 €

### Rollendrager voor het opslaan van vaten

- vereenvoudigt het omrollen en positioneren van vaten
- voor diepte 800 mm
- bestaat uit: Vatendrager + rollendrager



voor vaten		
60 liter	46982 □	378,58 €
200 liter	46983 □	382,71 €

Alle prijzen zonder vulling. In de tabellen zijn bestelvoorbeelden weergegeven. Afwijkende afmetingen en uitvoeringen op aanvraag. ■ 5 dagen, af magazijn - □ binnen 5 - 6 weken gereed voor verzending

Legbordstellingen  
Inhaaksysteem

Legbordstellingen  
Schroefstelsysteem

Legbordstellingen  
Kantoor

Breedvlakstellingen

Palletstellingen

Draagarmstellingen

Stellingsystemen en platformen

## Vatenstellingen voor 60- en 200-litervaten

voor stand en liggend opslaan

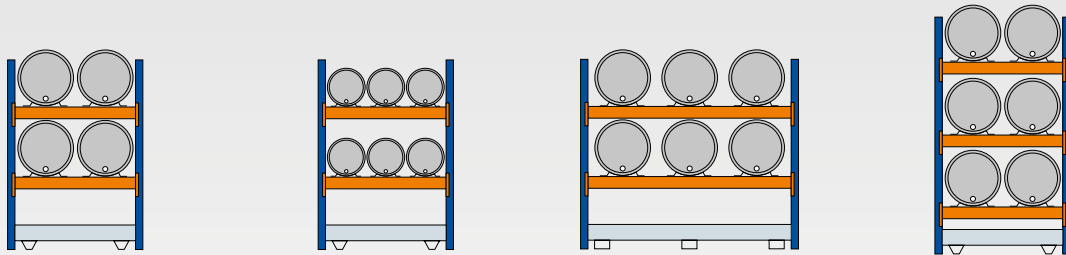

	Basisstelling	Aanbouwstelling	Basisstelling	Aanbouwstelling	Basisstelling	Aanbouwstelling	Basisstelling	Aanbouwstelling
Artikelnr. Prijs	46960 ■ 1.753,12 €	46961 ■ 1.619,16 €	46962 ■ 1.929,32 €	46963 ■ 1.795,36 €	46964 ■ 2.420,23 €	46965 ■ 2.286,27 €	46966 ■ 2.192,18 €	46967 ■ 1.935,04 €
Aantal vaten	4 x 200 l liggend		6 x 60 l liggend		6 x 200 l liggend		6 x 200 l liggend	
Frame H x D mm	2.000 x 800		2.000 x 800		2.000 x 800		2.500 x 800	
Liggerbreedte mm	1.350		1.350		2.225		1.350	
Opvangbak B x D mm	1.330 x 1.200 zonder rooster		1.330 x 1.200 zonder rooster		2.205 x 1.200 zonder rooster		1.330 x 1.200 zonder rooster	
Inhoud opvangbak (liter)	215		215		240		215	

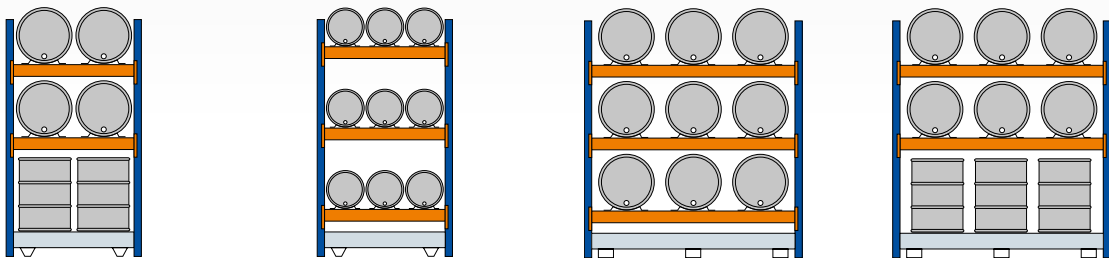

	Basisstelling	Aanbouwstelling	Basisstelling	Aanbouwstelling	Basisstelling	Aanbouwstelling	Basisstelling	Aanbouwstelling
Artikelnr. Prijs	46968 □ 2.219,13 €	46969 □ 2.073,39 €	46970 ■ 2.456,47 €	46971 ■ 2.199,33 €	46972 ■ 2.854,43 €	46973 ■ 2.597,29 €	46974 □ 2.925,08 €	46975 □ 2.779,35 €
Aantal vaten	4 x 200 l liggend 4 x 200 l staand		9 x 60 l liggend		9 x 200 l liggend		6 x 200 l liggend 6 x 200 l staand	
Frame H x D mm	2.500 x 800		2.500 x 800		2.500 x 800		2.500 x 800	
Liggerbreedte mm	1.350		1.350		2.225		2.225	
Opvangbak B x D mm	1.330 x 1.200 met rooster		1.330 x 1.200 zonder rooster		2.205 x 1.200 zonder rooster		2.205 x 1.200 met rooster	
Inhoud opvangbak (liter)	200		215		240		240	



### Kannendragers voor het plaatsen van kannen en verpakkingen

- uitsluitend in combinatie met vatendrager
- wordt enkelvoudig in de vatendrager gehangen
- Draagniveau: 400 x 300 mm
- Hoogte: 350 mm

46984 ■ 175,02 €

### Opvangbakken voor vatenstellingen, om vloeistoffen op te vangen

- met en zonder rooster
- met voeten
- verzinkt



Opvangbak, verzinkt	Breedte x diepte x hoogte mm	Inhoud Liter		
zonder rooster, met voeten	1.330 x 1.200 x 260	215	46976 ■	967,97 €
met rooster, met voeten	1.330 x 1.200 x 260	200	46977 □	1.305,83 €
zonder rooster, met voeten	2.205 x 1.200 x 225	240	46978 ■	1.330,97 €
met rooster, met voeten	2.205 x 1.200 x 225	240	46979 □	1.812,28 €

# Palletstellingen

Platenopslagkooi

Platenstelling

Reststukkenstelling



## Platenopslagkooi

voor het opslaan van houten en metalen platen

### Eigenschappen

- 7 compartimenten met verzinkten sleuven van staalplaat
- effectieve vakbreedte 100 mm
- wordt gedemonteerd geleverd
- RAL 5010 gentiaanblauw

### Voordeel

- de lichtlopende stalen rol zorgt ervoor dat de platen moeiteloos in de stelling kunnen worden bewogen
- de omgezette bodemsleuven zorgen ervoor dat de opgeslagen producten over de hele lengte worden afgesteund
- overzichtelijk, ruimtebesparend opslaan bespaart tijd en kosten

Hoogte mm	Breedte mm	Diepte mm	voor platen mm	Draagvermogen/vak kg		
1.250	1.100	2.000	2.000 x 1.000	1.000	19465	1.867,36 €
1.500	1.100	2.500	2.500 x 1.250	1.000	19466	2.868,96 €
1.750	1.100	3.000	3.000 x 1.500	1.000	19467	3.782,96 €

## Platenstelling

voor het opslaan van houten en metalen platen

### Eigenschappen

- bodem van verzinkte staalplaatsleuven
- wordt gedemonteerd geleverd
- beugels verzinkt, onderstel RAL 3000 vuurrood

### Voordeel

- een lichtlopende stalen rol zorgt ervoor dat producten gemakkelijk in de stelling kunnen worden bewogen
- kan licht worden bediend door een persoon
- met geleidingen voor stabiele plaatsing

Hoogte mm	Breedte mm	Diepte mm	Aantal x breedte van de compartimenten	Draagvermogen/vak kg	Beugelhoogtes mm		
1.000	560	2.030	6 x 45 mm	500	7 x 900 mm	19468	1.605,85 €
1.000	800	2.030	6 x 85 mm	500	7 x 800 mm	19496	1.849,59 €
1.000	800	2.030	9 x 45 mm	500	10 x 900 mm	19497	2.345,94 €

## Reststukkenstelling

om reststukken van platen op te slaan

### Eigenschappen

- bodem van verzinkte staalplaatsleuven
- wordt gedemonteerd geleverd
- beugels verzinkt, onderstel RAL 3000 vuurrood

### Voordeel

- kan licht worden bediend door een persoon
- met geleidingen voor stabiele plaatsing

Hoogte mm	Breedte mm	Diepte mm	Aantal x breedte van de compartimenten	Draagvermogen/vak kg	Beugelhoogtes mm		
1.000	480	1.600	5 x 50 mm	500	2 x 120, 1 x 385, 1 x 640, 2 x 900 mm	19469	826,41 €

optimaal geschikt voor reststukken van platen, met verschillende beugelhoogtes

Alle prijzen zonder vulling. In de tabellen zijn bestelvoorbeelden weergegeven. Afwijkende afmetingen en uitvoeringen op aanvraag.

■ 5 dagen, af magazijn · □ binnen 5 - 6 weken gereed voor verzending

### Profielmagazijnstelling

voor het stand opslaan van lange producten

geoptimaliseerde  
verdeelarm

#### Eigenschappen

- voor het stand opslaan van lichte producten, bijvoorbeeld panlatten, lichte buizen, planken, balken etc.
- hellingshoek 10°
- zijdelings optredende belasting/dwarsbelasting: max. 25 kg per verdeelarm
- verticale belasting: max. 1.135 kg per veld
- verdeelarmen moeten part worden meebesteld
- om transporttechnische redenen worden de frames gedemonteerd geleverd
- frames blauw, liggers oranje vakwerk verzinkt, verdeelarmen blauw

#### Voordeel

- overzichtelijk opslaan van uiteenlopende materialen en soorten
- ook ideaal toepasbaar voor zelfbediening
- variabel te positioneren vakverdelers voor flexibele vakbreedtes

#### Leveringsomvang

- basisstelling:  
2 frames, 5 liggers (100 x 50 mm)  
of
- Aanbouwstelling:  
1 frame, 5 liggers (100 x 50 mm)  
incl. voetplaten en vloerankers

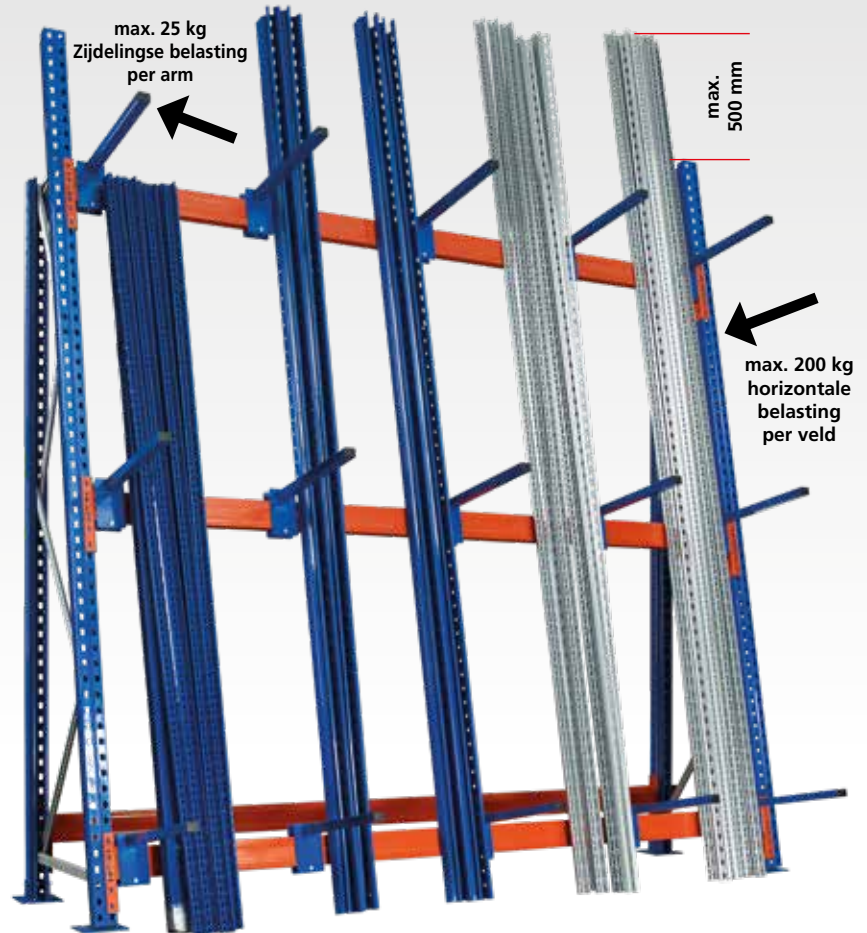

#### Profielmagazijnstelling

Hoogte mm	Breedte mm	Diepte onder mm	Type	Basisstelling		Aanbouwstelling	
3.000	1.825	700	Enkele stelling	46990 ■	718,51 €	46991 ■	460,30 €
3.000	2.700	700	Enkele stelling	46992 ■	794,99 €	46993 ■	536,72 €

#### verdeelarmen, stabiel vastgeschroefd

Diepte mm	Prijs/stuk	
500	46996 ■	40,44 €
750	46997 ■	43,77 €

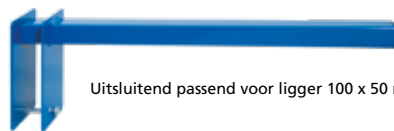

Uitsluitend passend voor ligger 100 x 50 mm!

#### Opgebouwde afmetingen

##### Totale lengte van de stelling:

- totaal van alle vakbreedtes + (aantal frames x 86 mm)
- bij basisstellingen  
nominale breedte + 172 mm
- bij Aanbouwstellingen  
nominale breedte + 86 mm
- rekening houden met min. 100 mm afstand van de buitenste frames tot wanden of delen van het gebouw voor voetplaten

##### Opmerking:

de magazijnproducten mogen **max. 500 mm** hoger zijn dan de stelling!

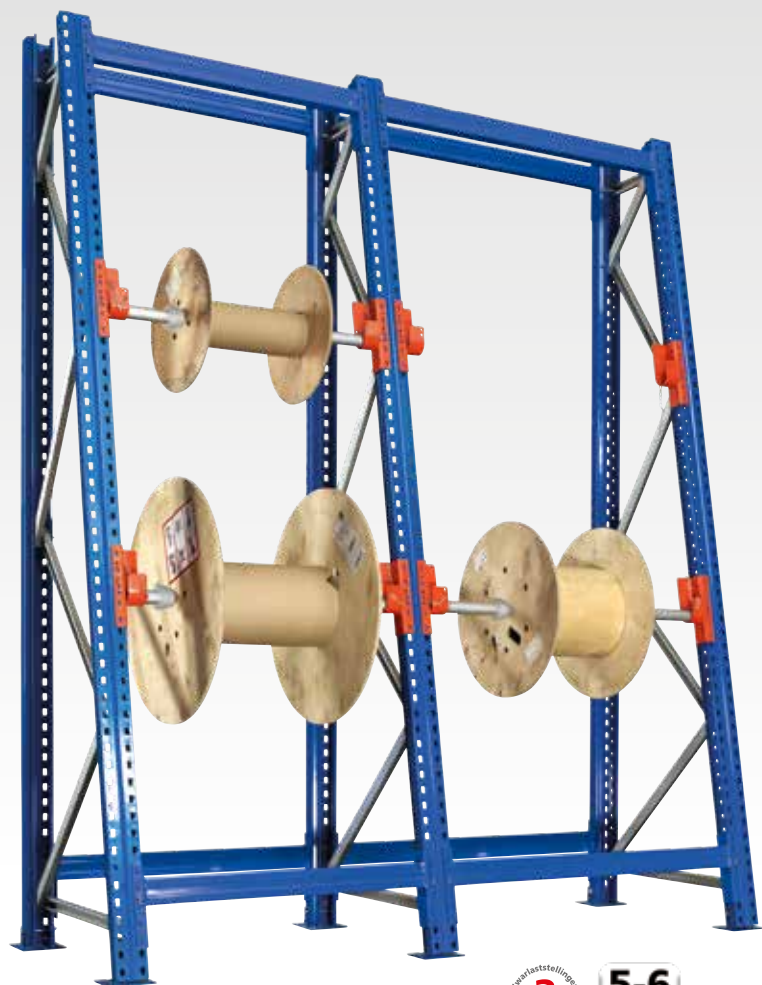

## Kabelhaspelstelling SchrägRoll-systeem

voor lichte tot middelzware belastingen

### Eigenschappen

- ongeremde versie voor uitsluitend handmatige bediening
- hellingshoek 10°
- haspelgewicht tot 500 kg
- veldbelastingen tot 1.500 kg
- vakbreedtes 860, 1.160 en 1.360 mm
- om transporttechnische redenen worden de frames gedemonteerd geleverd
- frame en liggers blauw, asopname oranje, vakwerk verzinkt

### Voordeel

- overzichtelijk, ruimtebesparend en veilig boven elkaar opslaan van kabelhaspels
- kabelhaspels met verschillende afmetingen en belastingen kunnen probleemloos worden opgeslagen
- beproefd en uitbreidbaar stellingsysteem voor verschillende vakbreedtes en -hoogtes
- snel en eenvoudig te monteren; uitbreidingen en aanvullingen op elk gewenst moment mogelijk

### Kabelhaspelstelling SchrägRoll

Hoogte mm	Vakbreedte mm	maximale haspelbreedte mm	Diepte mm	Haspelgewicht max. kg	Aantal Assen	Asdiameter mm	Kabelhaspeldiameter max. mm	Basisstelling		Aanbouwstelling	
2.000	860	610	900	500	2	42,4	600	16978 □	726,98 €	16984 □	586,32 €
2.000	1.160	910	900	500	2	60,3	600	16979 □	813,31 €	16988 □	672,28 €
2.000	1.360	1.110	900	500	2	60,3	600	16983 □	854,81 €	16989 □	713,77 €
2.500	860	610	900	500	2	42,4	800	16713 □	769,16 €	16716 □	607,03 €
2.500	1.160	910	900	500	2	60,3	800	16714 □	855,50 €	16717 □	693,36 €
2.500	1.360	1.110	900	500	2	60,3	800	16715 □	896,99 €	16718 □	734,86 €
3.000	860	610	900	500	2	42,4	800	16980 □	813,69 €	16985 □	629,29 €
3.000	1.160	910	900	500	2	60,3	800	16981 □	900,03 €	16986 □	715,63 €
3.000	1.360	1.110	900	500	2	60,3	800	16982 □	941,53 €	16987 □	757,13 €

### Montageafmetingen voor SchrägRoll- en BlockRoll-systeem

#### Totale lengte van de stelling:

- Totaal van alle vakbreedtes + (aantal staanders x 110 mm)
- rekening houden met min. 100 mm afstand van de buitenste frames tot wanden of delen van het gebouw voor voetplaten

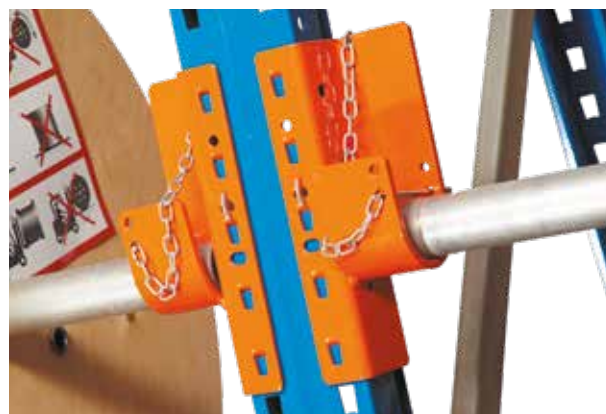



# Kabelhaspelstelling BlockRoll-systeem

voor zware belastingen

### Eigenschappen

- geremde versie **BlockRoll type HB**
- de **uitvoering HB** is geschikt voor gebruik van machinaal aangedreven af- en opwikkelmachines
- haspelgewicht tot 1.000 kg
- veldbelastingen tot 6.000 kg mogelijk
- vakbreedtes 860, 1.160 en 1.360 mm
- om transporttechnische redenen worden de frames gedemonteerd geleverd
- frame en liggers blauw, asopnames RAL 7037 stofgrijs, asschalen RAL 3020 verkeersrood, vakwerk verzinkt

### Voordeel

- overzichtelijk, ruimtebesparend en veilig boven elkaar opslaan van kabelhaspels
- kabelhaspels met verschillende afmetingen en belastingen kunnen probleemloos worden opgeslagen
- beproefd en uitbreidbaar stellingsysteem voor verschillende vakbreedtes en -hoogtes
- snel en eenvoudig te monteren; uitbreidingen en aanvullingen op elk gewenst moment mogelijk

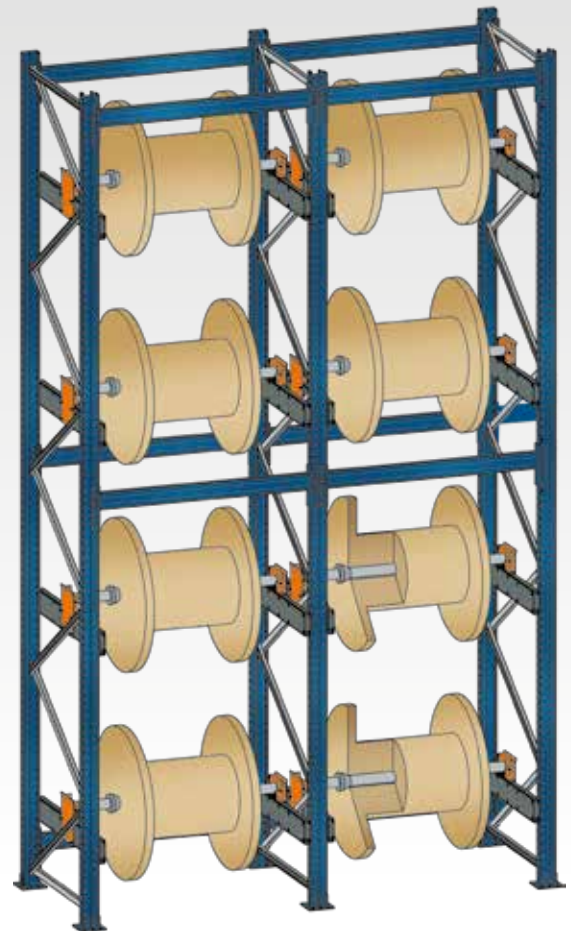

### Kabelhaspelstelling BlockRoll type HB

Hoogte mm	Vakbreedte mm	maximale haspelbreedte mm	Diepte mm	Haspelgewicht max. kg	Aantal assen	Asdiameter mm	Kabelhaspeldiameter max. mm	Basisstelling		Aanbouwstelling	
								19900-G □	1.942,58 €	19905-G □	1.775,07 €
2.500	860	650	1.045	1.000	2	34	1.000	16900-G □	1.942,58 €	16905-G □	1.775,07 €
2.500	1.160	950	1.045	1.000	2	60	1.000	16901-G □	2.111,79 €	16906-G □	1.944,29 €
2.500	1.360	1.150	1.045	1.000	2	60	1.000	16902-G □	2.198,71 €	16907-G □	2.031,21 €
3.000	860	650	1.045	1.000	3	34	1.000	16910-G □	2.783,38 €	16915-G □	2.590,85 €
3.000	1.160	950	1.045	1.000	3	60	1.000	16911-G □	3.034,89 €	16916-G □	2.842,34 €
3.000	1.360	1.150	1.045	1.000	3	60	1.000	16912-G □	3.163,71 €	16917-G □	2.971,15 €
3.600	860	650	1.045	1.000	3	34	1.000	16980-G □	3.275,02 €	16985-G □	3.022,22 €
3.600	1.160	950	1.045	1.000	3	60	1.000	16981-G □	3.565,50 €	16986-G □	3.312,69 €
3.600	1.360	1.150	1.045	1.000	3	60	1.000	16982-G □	3.714,28 €	16987-G □	3.461,49 €
4.100	860	650	1.045	1.000	4	34	1.000	16990-G □	4.217,11 €	16995-G □	3.937,05 €
4.100	1.160	950	1.045	1.000	4	60	1.000	16991-G □	4.597,24 €	16996-G □	4.317,17 €
4.100	1.360	1.150	1.045	1.000	4	60	1.000	16992-G □	4.790,85 €	16997-G □	4.510,80 €
4.700	860	650	1.045	1.000	4	34	1.000	17000-G □	4.142,15 €	17005-G □	3.824,84 €
4.700	1.160	950	1.045	1.000	4	60	1.000	17001-G □	4.509,30 €	17006-G □	4.191,99 €
4.700	1.360	1.150	1.045	1.000	4	60	1.000	17002-G □	4.697,10 €	17007-G □	4.379,79 €
5.500	860	650	1.045	1.000	5	34	1.000	16960-G □	5.065,16 €	16965-G □	4.721,24 €
5.500	1.160	950	1.045	1.000	5	60	1.000	16961-G □	5.492,09 €	16966-G □	5.178,90 €
5.500	1.360	1.150	1.045	1.000	5	60	1.000	16962-G □	5.756,73 €	16967-G □	5.412,80 €
6.000	860	650	1.045	1.000	6	34	1.000	16970-G □	5.962,26 €	16975-G □	5.596,75 €
6.000	1.160	950	1.045	1.000	6	60	1.000	16971-G □	6.505,32 €	16976-G □	6.135,49 €
6.000	1.360	1.150	1.045	1.000	6	60	1.000	16972-G □	6.781,91 €	16977-G □	6.412,07 €

# » Draagarmstellingen

- voor alles wat lang, zwaar  
en vreemd gevormd is



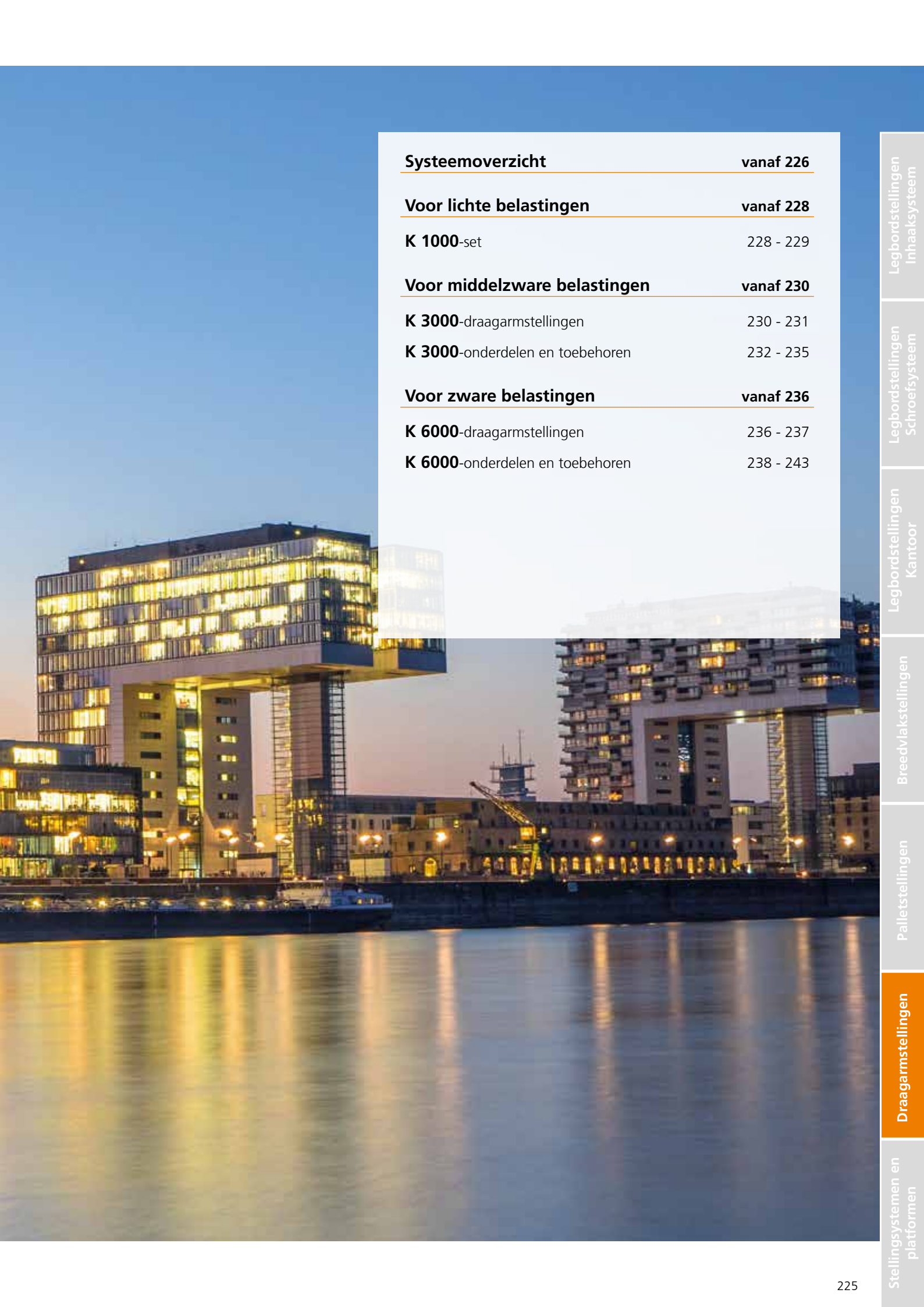

**Systemoverzicht** **vanaf 226**

**Voor lichte belastingen** **vanaf 228**

**K 1000**-set 228 - 229

**Voor middelzware belastingen** **vanaf 230**

**K 3000**-draagarmstellingen 230 - 231

**K 3000**-onderdelen en toebehoren 232 - 235

**Voor zware belastingen** **vanaf 236**

**K 6000**-draagarmstellingen 236 - 237

**K 6000**-onderdelen en toebehoren 238 - 243

Legbordstellingen  
Inhaaksysteem

Legbordstellingen  
Schroefstelsysteem

Legbordstellingen  
Kantoor

Breedvlakstellingen

Palletstellingen

Draagarmstellingen

Stellingsystemen en  
platformen

# » Draagarmstellingen

## belastbaar, veelzijdig, flexibel

- ideaal voor lange en grote magazijngoederen, zoals buizen, stangen of platen
- bijzonder belastbare frames en profielen van warmgevormde IPE-profielen
- stellingcombinaties met elke lengte, enkel- of dubbelzijdig te gebruiken
- individuele oplossingen voor de meest uiteenlopende magazijngoederen

## » Draagarmen en staanderprofielen

### passend voor alle magazijnbehoeften

Een draagarmstelling wordt volgens specificatie op de magazijnproducten afgestemd. Wij leveren drie verschillende systemen, die zich onderscheiden door de belastbaarheid.

Bij de **K 1000** zijn de draagarmen al aan de frames vastgelast, zodat deze snel en eenvoudig kunnen worden geplaatst.

Bij de systemen **K 3000** en **K 6000** kunt u zelf de draagarmen en de staanderprofielen met elkaar combineren en daardoor een optimaal afstemmen op uw magazijnproducten en ruimtelijke mogelijkheden. Omdat draagarmen afzonderlijk in de hoogte kunnen worden versteld, kan de draagarmstelling ook achteraf aan uw magazijnproducten worden aangepast.



## » 3 systemen

voor alle toepassingen

### K 1000

complete set voor lichte producten

- belastbaarheid per arm tot 200 kg
- bijzonder snelle montage door aangelaste draagarmen
- RAL 5010 gentiaanblauw
- direct uit voorraad leverbaar

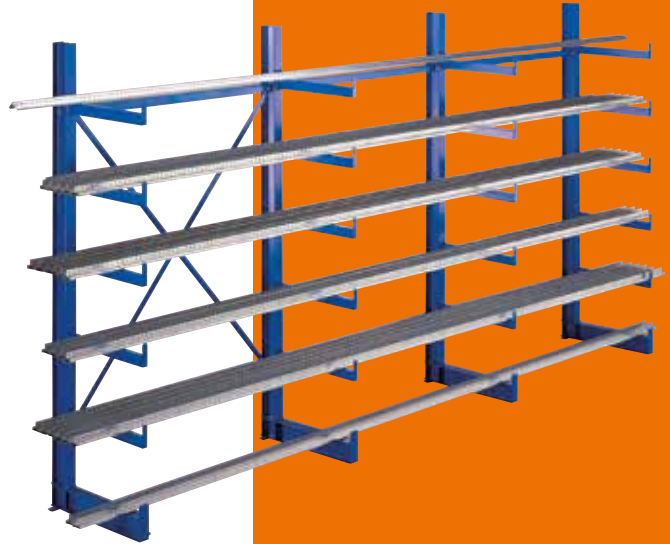

Legbordstellingen  
Inhaaksysteem

Legbordstellingen  
Schroefstelsysteem

Legbordstellingen  
Kantoor

### K 3000

Voor lichte en middelzware producten

- belastbaarheid per arm tot 1.125 kg
- voor een optimale vlak- en ruimtebenutting past de K 3000 zich aan de specifieke eisen van de klant aan
- draagarmen van 400 tot 800 mm lang
- staanderprofielen van IPE 120 tot IPE 160
- speciale kleuren en maten mogelijk



Breedvlakstellingen

Palletstellingen

### K 6000

Voor zware goederen

- belastbaarheid per arm tot 3.900 kg
- de K 6000-draagarmstelling past zich flexibel aan uw magazijn- en opslagbehoeften aan
- draagarmen van 750 tot 2.000 mm lang
- staanderprofielen van IPE 180 tot IPE 330
- speciale kleuren en maten mogelijk



Draagarmstellingen

Stellingsystemen en  
platformen

## K 1000-draagarmstellingen enkelzijdig of dubbelzijdig · voor lichte belastingen

3  
JAAR  
garantie

5  
DAGEN  
af magazijn

RAL  
5010  
gentiaan-  
blauw

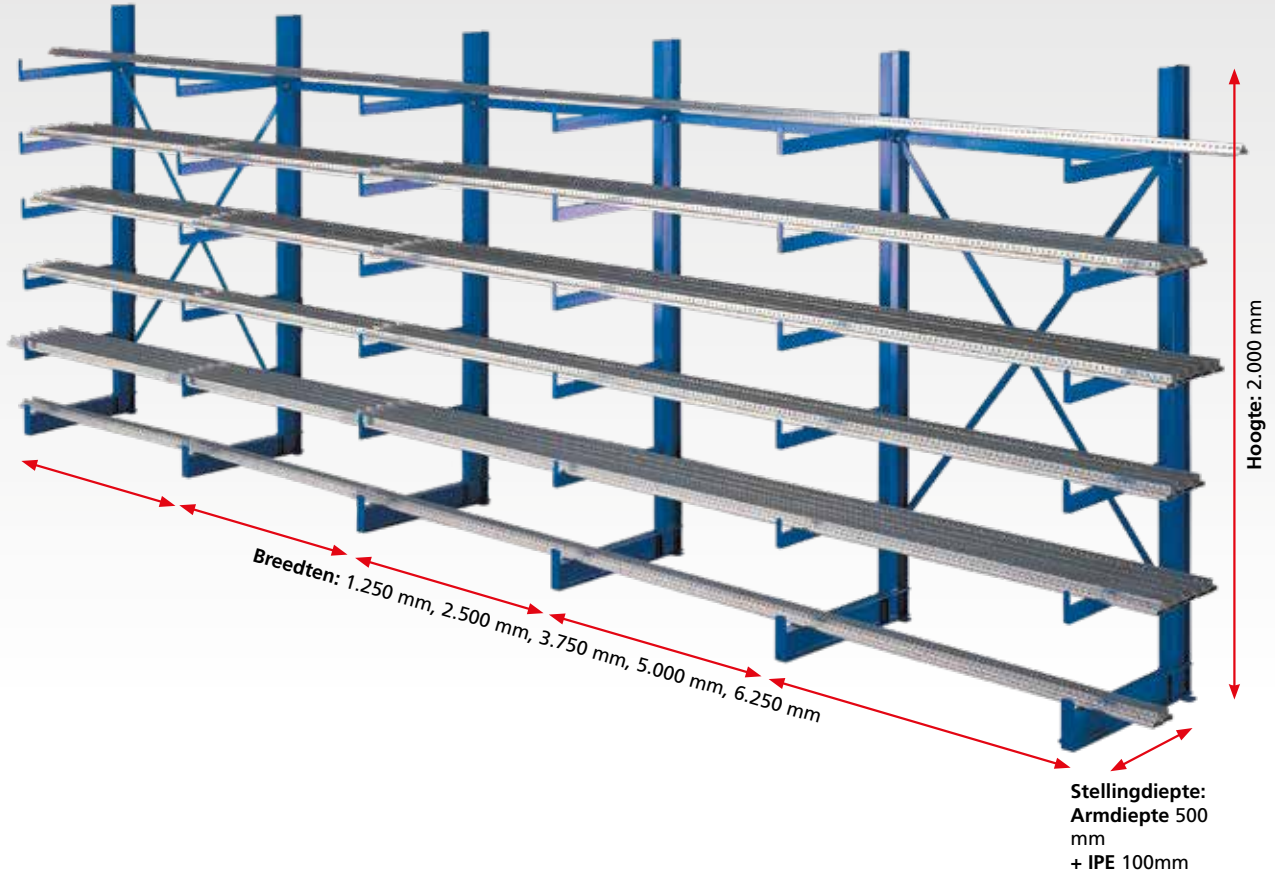

### Eigenschappen

- aangelaste draagarmen met afrolbeveiliging
- belasting per draagarm maximaal 200 kg
- effectieve hoogte tussen de draagarmen 280 mm
- Hoogte: 2.000 mm
- Armdiepte: 500 mm
- Breedte: 1.250 mm
- stabiele vloerverankering met de meegeleverde schroefankers
- RAL 5010 gentiaanblauw

### Nutzen

- optimaal opslaan van profielen, stafmateriaal en buizen
- naar keuze enkel- of dubbelzijdig te gebruiken
- eenvoudig en snel te monteren door aangelaste draagarmen
- direct uit voorraad leverbaar

### Ontwerp

#### Benodigde aspecten voor het ontwerp:

De vermelde draagvermogens gelden voor gelijkmatig over de draagarm verdeelde belastingen.

De draagarmstellingen moeten in elk vijfde veld met een kruisschoor worden gestabiliseerd.

### Veiligheid

Om de stabiliteit van draagarmstellingen te garanderen moeten deze in de vloer worden verankerd.

Per staander worden daarvoor twee zware ankers en twee bevestigingsplaten meegeleverd.

### Opgebouwde afmetingen

Producten mogen maximaal de halve hartafstand tussen de staanders buiten de buitenste staanders uitsteken.

Hoogte: 2.000 mm  
Breedte per veld: 1.250 mm  
Stellingdiepte enkelzijdig: 600 mm  
Stellingdiepte dubbelzijdig: 1.100 mm

## K 1000-draagarmstellingen

### enkelzijdig

**Basisstelling**, bestaat uit:

- 2 enkelzijdige staanders met elk 5 aangelaste draagarmen
- 1 kruisschoor om te stabiliseren
- 2 horizontale verbinders
- 4 schroefankers en 2 bevestigingsplaten voor de verankering in de vloer

**Stellinguitbreiding** als basisstelling:

- echter maar 1 staander
- zonder kruisschoor

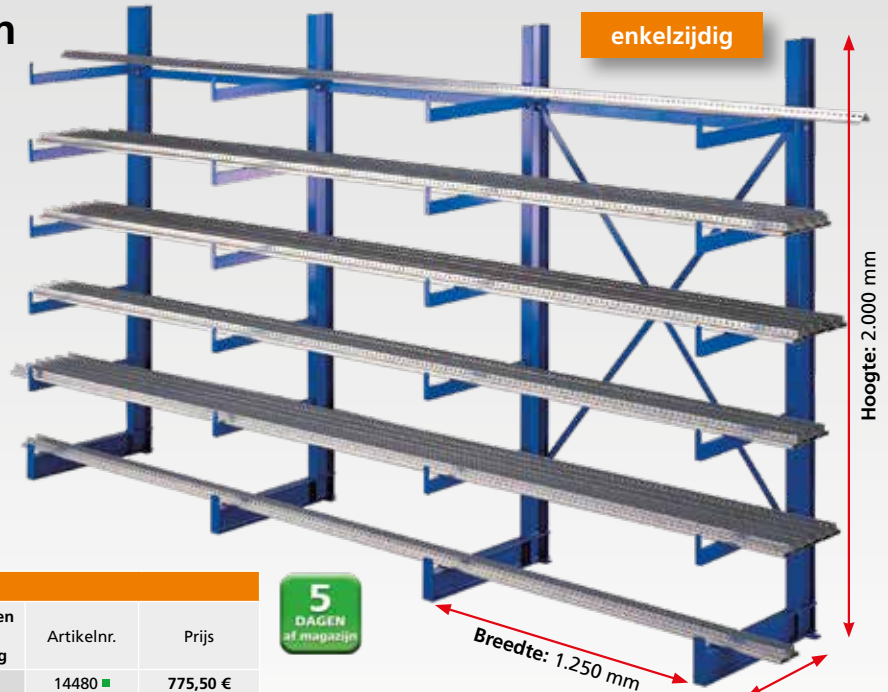

Stellingdiepte:  
Armdiepte 500 mm  
+ IPE 100mm

### K1000-set, enkelzijdig

Breedte mm	Aantal velden	Aantal staanders	Draagvermogen per arm kg	Draagvermogen totaal incl. voetniveau kg	Artikelnr.	Prijs
1.250	1	2	200	2.400	14480	775,50 €
2.500	2	3	200	3.600	14485	1.177,62 €
3.750	3	4	200	4.800	14486	1.579,73 €
5.000	4	5	200	6.000	14487	1.981,85 €
6.250	5	6	200	7.200	14488	2.383,98 €

### Extra uitbreidingsveld

1.250	1	1	200	1.200	14481	402,12 €
extra kruisschoorset					19473-K	56,68 €

## K 1000-draagarmstellingen

### dubbelzijdig

**Basisstelling**, bestaat uit:

- 2 dubbelzijdige frames met elk 10 aangelaste draagarmen
- 1 kruisschoor om te stabiliseren
- 2 horizontale verbinders
- 4 schroefankers en 2 bevestigingsplaten voor de verankering in de vloer

**Stellinguitbreiding** als basisstelling:

- echter maar 1 staander
- zonder kruisschoor

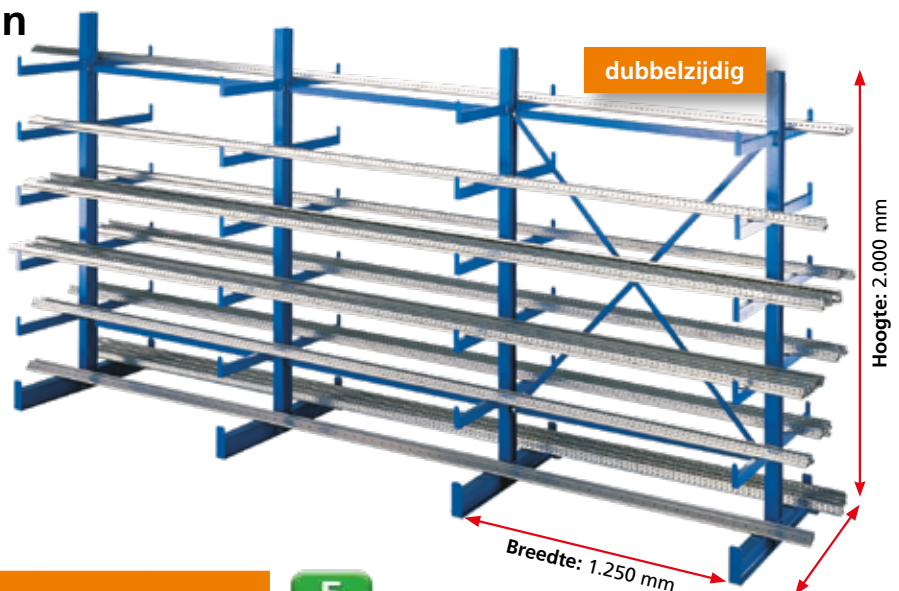

Stellingdiepte:  
Armdiepte 2 x 500 mm  
+ IPE 100mm

### K1000-set, dubbelzijdig

Breedte mm	Aantal velden	Aantal staanders	Draagvermogen per arm kg	Draagvermogen totaal incl. voetniveau kg	Artikelnr.	Prijs
1.250	1	2	200	2.400	14490	1.075,70 €
2.500	2	3	200	3.600	14495	1.627,93 €
3.750	3	4	200	4.800	14496	2.180,15 €
5.000	4	5	200	6.000	14497	2.732,37 €
6.250	5	6	200	7.200	14498	3.284,59 €

### Extra uitbreidingsveld

1.250	1	1	200	1.200	14491	552,23 €
extra kruisschoorset					19473-K	56,68 €

## » K 3000-draagarmstellingen

enkelzijdig / dubbelzijdig · IPE 120-160 voor middelzware belastingen



andere kleuren op aanvraag

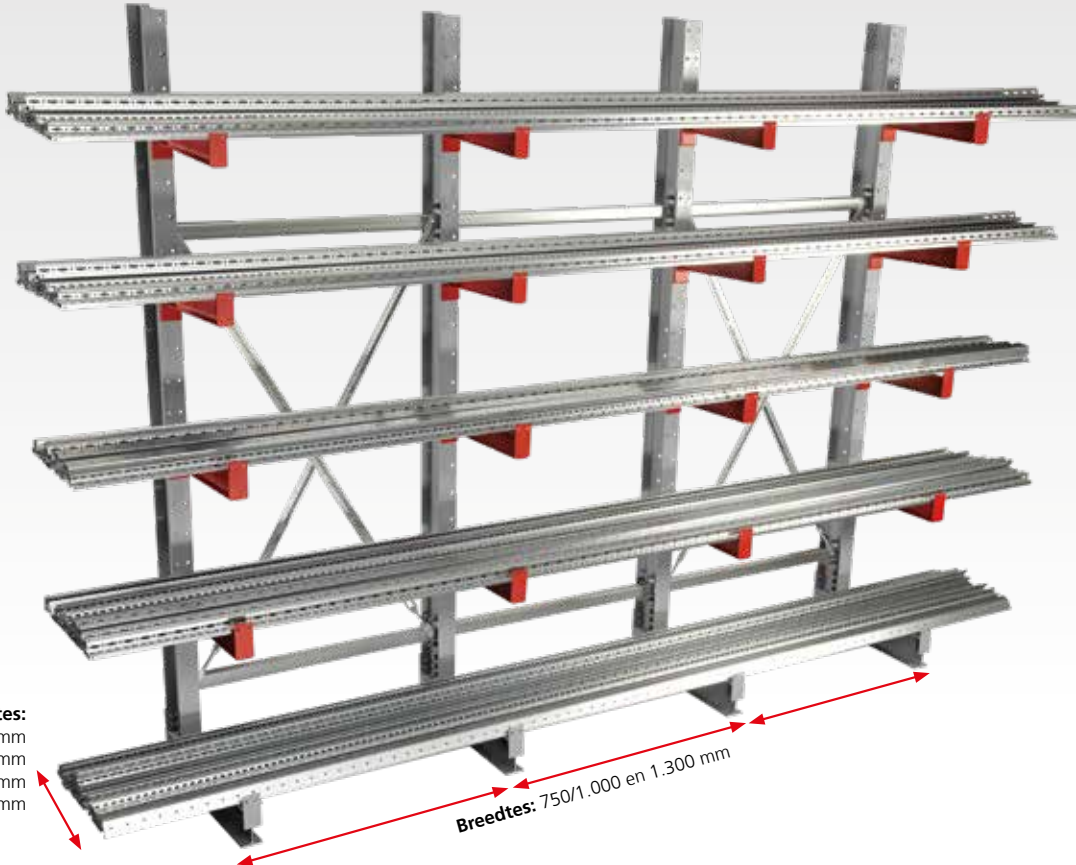

**Dieptes:**  
400 mm  
500 mm  
600 mm  
800 mm

**Breedtes:** 750/1.000 en 1.300 mm

**Hoogtes:**  
2.000 mm  
2.500 mm  
3.000 mm  
3.500 mm  
andere hoogtes op aanvraag

### Eigenschappen

- voor het staand, liggend of hangend opbergen van buizen, profielen en andere grote materialen
- draagarmen zijn in een 100mm-raster in de hoogte verstelbaar
- stellingcombinaties met elke lengte, enkel- of dubbelzijdig te gebruiken
- afrolbeveiliging voor veilig opslaan, naar keuze aangelast of ingehaakt
- speciale afmetingen en hogere belastingen op aanvraag
- geoptimaliseerde belastingswaarden door boutverbinding tussen voet en staander
- Draagarmstaanders worden ongemonteerd geleverd

### Voordeel

- klantspecifieke fabricage voor optimale aanpassing aan de magazijnproducten en de ruimtelijke omstandigheden
- grote flexibiliteit bij de belading

### Ontwerp

#### Benodigde aspecten voor het ontwerp:

- Armbelasting, respectievelijk niveaubelasting (zonder voetvlak)
- Staanderbelasting, berekend met behulp van het aantal opslag niveaus (zonder voetvlak)
- Hartafstand op basis van het product dat moet worden opgeslagen

Binnen de eerste 5 velden moeten 2 velden worden voorzien van kruisschoren. Vervolgens het 6e veld en daarna elk verdere 5e veld.

### Veiligheid

Om de stabiliteit van draagarmstellingen te garanderen moeten deze in de vloer worden verankerd.

- Per staander worden meegeleverd:
- 2 zware ankers
  - 1 onderlegplaat van 2 mm
  - 1 onderlegplaat van 3 mm

### Opgebouwde afmetingen

Producten mogen maximaal de halve hartafstand tussen de staanders buiten de buitenste staanders uitsteken.

Staanderhoogtes:  
IPE 120 = - 10 mm  
IPE 140 = + 10 mm  
IPE 160 = + 40 mm

Legbordstellingen  
Inhaaksysteem

Legbordstellingen  
Schroefstelsysteem

Legbordstellingen  
Kantoor

Breedvlakstellingen

Palletstellingen

Draagarmstellingen

Stellingsystemen en platformen



## Complete K 3000-stellingen

### enkelzijdig

- 4 draagarmen en 1 voetvlak per staander (= 5 opslagniveaus)
- inclusief horizontale verbinders, kruisschoren en ankers
- uitvoering staanders IPE 120 RAL 7001 zilvergrijs
- uitvoering draagarmen IPE 80 RAL 3000 vuurrood
- Draagarmen met aangelaste afrolbeveiliging (hoogte 37 mm)
- Ontwerpaanwijzing: hoogte -10 mm



K 3000-enkelzijdig								
Stelling-hoogte mm	Stelling-breedte mm	Nuttige diepte mm	Aantal velden	Aantal staanders	Draagvermogen per arm kg	Draagvermogen totaal, incl. voetvlak kg	Artikelnr.	Prijs
2.500	1.300	400	1	2	530 kg	5.300 kg	27700 □	1.160,11 €
2.500	1.300	500	1	2	445 kg	4.450 kg	27701 □	1.209,04 €
2.500	1.300	600	1	2	360 kg	3.600 kg	27702 □	1.257,77 €
2.500	2.600	400	2	3	530 kg	7.950 kg	27703 □	1.834,24 €
2.500	2.600	500	2	3	445 kg	6.675 kg	27704 □	1.907,64 €
2.500	2.600	600	2	3	360 kg	5.400 kg	27705 □	1.980,75 €
2.500	3.900	400	3	4	530 kg	10.600 kg	27706 □	2.450,12 €
2.500	3.900	500	3	4	445 kg	8.900 kg	27707 □	2.548,00 €
2.500	3.900	600	3	4	360 kg	7.200 kg	27708 □	2.645,46 €
2.500	5.200	400	4	5	530 kg	13.250 kg	27709 □	3.066,02 €
2.500	5.200	500	4	5	445 kg	11.125 kg	27710 □	3.188,36 €
2.500	5.200	600	4	5	360 kg	9.000 kg	27711 □	3.310,19 €
2.500	6.500	400	5	6	530 kg	15.900 kg	27712 □	3.681,90 €
2.500	6.500	500	5	6	445 kg	13.350 kg	27713 □	3.828,72 €
2.500	6.500	600	5	6	360 kg	10.800 kg	27714 □	3.974,92 €

## Complete K 3000-stellingen

### dubbelzijdig

- 8 draagarmen en 2 voetvlakken per staander (= 10 opslagniveaus)
- inclusief horizontale verbinders, kruisschoren en ankers
- uitvoering staanders IPE 120 RAL 7001 zilvergrijs
- uitvoering draagarmen IPE 80 RAL 3000 vuurrood
- Draagarmen met aangelaste afrolbeveiliging (hoogte 37 mm)
- Ontwerpaanwijzing: hoogte -10 mm

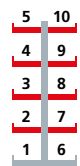

K 3000-dubbelzijdig								
Stelling-hoogte mm	Stelling-breedte mm	Nuttige diepte mm	Aantal velden	Aantal staanders	Draagvermogen per arm kg	Draagvermogen totaal, incl. voetvlak kg	Artikelnr.	Prijs
2.500	1.300	2 x 400	1	2	530 kg	10.600 kg	27715 □	1.732,80 €
2.500	1.300	2 x 500	1	2	445 kg	8.900 kg	27716 □	1.826,61 €
2.500	1.300	2 x 600	1	2	360 kg	7.200 kg	27717 □	1.920,51 €
2.500	2.600	2 x 400	2	3	530 kg	15.900 kg	27718 □	2.693,29 €
2.500	2.600	2 x 500	2	3	445 kg	13.350 kg	27719 □	2.833,99 €
2.500	2.600	2 x 600	2	3	360 kg	10.800 kg	27720 □	2.974,86 €
2.500	3.900	2 x 400	3	4	530 kg	21.200 kg	27721 □	3.595,52 €
2.500	3.900	2 x 500	3	4	445 kg	17.800 kg	27722 □	3.783,13 €
2.500	3.900	2 x 600	3	4	360 kg	14.400 kg	27723 □	3.970,95 €
2.500	5.200	2 x 400	4	5	530 kg	26.500 kg	27724 □	4.497,76 €
2.500	5.200	2 x 500	4	5	445 kg	22.250 kg	27725 □	4.732,28 €
2.500	5.200	2 x 600	4	5	360 kg	18.000 kg	27726 □	4.967,05 €
2.500	6.500	2 x 400	5	6	530 kg	31.800 kg	27727 □	5.400,00 €
2.500	6.500	2 x 500	5	6	445 kg	26.700 kg	27728 □	5.681,42 €
2.500	6.500	2 x 600	5	6	360 kg	21.600 kg	27729 □	5.963,14 €

Alle prijzen zonder vulling. In de tabellen zijn bestelvoorbeelden weergegeven. Afwijkende afmetingen en uitvoeringen op aanvraag.

□ binnen 5 - 6 weken gereed voor verzending

Legbordstellingen Inhaaksysteem  
 Legbordstellingen Schroefstelsysteem  
 Legbordstellingen Kantoor  
 Breedvlakstellingen  
 Palletstellingen  
 Draagarmstellingen  
 Stellingssystemen en platformen

## Toebehoren

# K 3000 in een oogopslag

## Systemcomponenten en onderdelen

Legbordstellingen  
Inhaaksysteem

Legbordstellingen  
Schroefstelsysteem

Legbordstellingen  
Kantoor

Breedvlakstellingen

Palletstellingen

Draagarmstellingen

Stellingsystemen en  
platformen

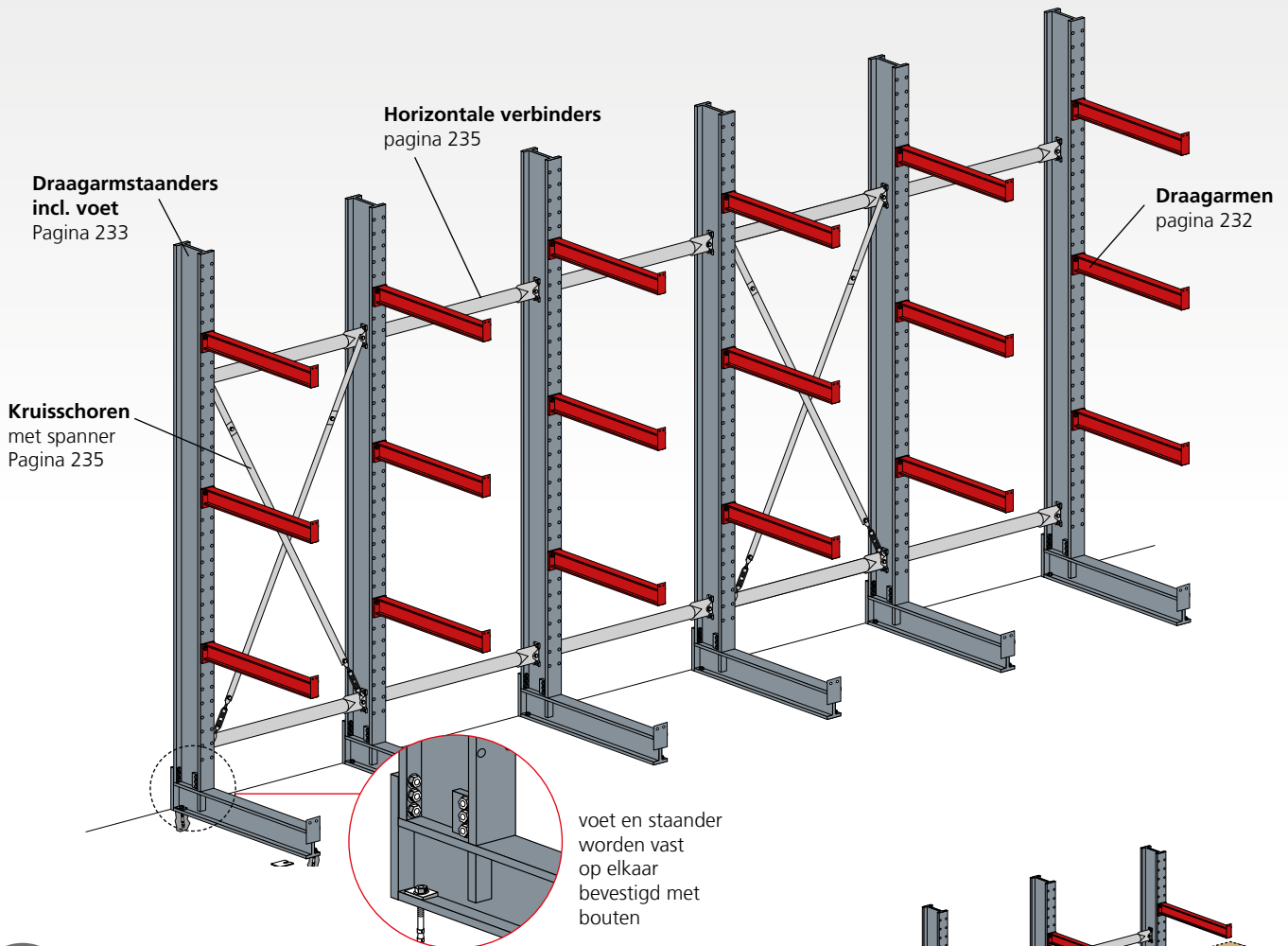

### Selecteren van de systeemcomponenten

1. Bepaal de hartafstand, rekening houdend met de doorbuiging en lengte van de producten die moeten worden opgeslagen.
2. Bepaal op basis daarvan het aantal staanders.
3. Bepaal de hoogte van de vakken, opnieuw afhankelijk van het product dat moet worden opgeslagen. daaruit volgt het aantal armen per staander).
4. Het benodigde draagvermogen van de arm volgt uit het gewicht van het product dat moet worden opgeslagen (**in een vakvlak**), gedeeld door het aantal armen.
5. Uit het totaal van de armbelastingen volgt de benodigde staanderbelasting en daarmee het type staander.
6. Binnen de eerste 5 velden moeten 2 velden worden voorzien van kruisschoren. Vervolgens het 6e veld en daarna elk verdere 5e veld.
7. Voor elk stellingveld tot een hoogte van 5.000 mm zijn twee horizontale verbinders nodig.

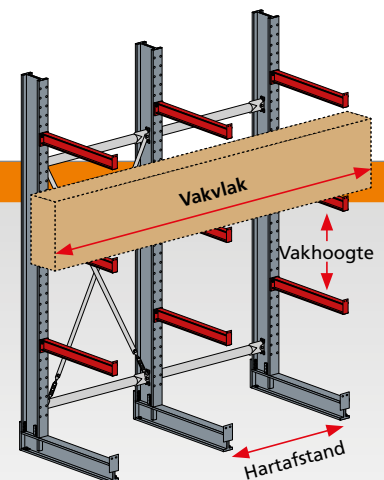

## Draagarmstaanders

### enkelzijdig

- voor het aanbrengen van draagarmen
- RAL 7001 zilvergrijs

K 3000-staander enkelzijdig · IPE 120/140/160											
	IPE-profiel		120			140			160		
	Ontwerpmaten		Hoogte -10 mm			Hoogte +10 mm			Hoogte +40 mm		
	Hoogte mm	Voetlengte mm	Belastbaarheid kg	Artikelnr.	Prijs	Belastbaarheid kg	Artikelnr.	Prijs	Belastbaarheid kg	Artikelnr.	Prijs
2.000	400		2.675 kg	27500 □	260,82 €	3.700 kg	27516 □	319,17 €	4.950 kg	27532 □	382,44 €
		2.500	2.650 kg	27501 □	295,71 €	3.675 kg	27517 □	361,58 €	4.900 kg	27533 □	434,12 €
		3.000	2.250 kg	27502 □	330,71 €	3.625 kg	27518 □	403,97 €	4.900 kg	27534 □	485,76 €
		3.500	1.925 kg	27503 □	365,71 €	3.175 kg	27519 □	446,40 €	4.850 kg	27535 □	537,40 €
2.000	500		2.250 kg	27504 □	269,11 €	3.200 kg	27520 □	328,93 €	4.325 kg	27536 □	394,15 €
		2.500	2.225 kg	27505 □	304,10 €	3.175 kg	27521 □	371,36 €	4.300 kg	27537 □	445,77 €
		3.000	1.850 kg	27506 □	339,06 €	3.075 kg	27522 □	413,78 €	4.275 kg	27538 □	497,41 €
		3.500	1.600 kg	27507 □	374,05 €	2.625 kg	27523 □	456,21 €	4.100 kg	27539 □	549,09 €
2.000	600		1.900 kg	27508 □	277,45 €	2.700 kg	27524 □	338,80 €	3.825 kg	27540 □	405,80 €
		2.500	1.875 kg	27509 □	312,40 €	2.675 kg	27525 □	381,23 €	3.800 kg	27541 □	457,43 €
		3.000	1.575 kg	27510 □	347,39 €	2.600 kg	27526 □	423,64 €	3.800 kg	27542 □	509,11 €
		3.500	1.350 kg	27511 □	382,34 €	2.250 kg	27527 □	466,07 €	3.500 kg	27543 □	560,74 €
2.000	800		1.425 kg	27512 □	294,13 €	2.025 kg	27528 □	358,44 €	2.925 kg	27544 □	429,09 €
		2.500	1.400 kg	27513 □	329,08 €	2.000 kg	27529 □	400,81 €	2.900 kg	27545 □	480,78 €
		3.000	1.200 kg	27514 □	364,04 €	2.000 kg	27530 □	443,24 €	2.900 kg	27546 □	532,41 €
		3.500	1.025 kg	27515 □	399,03 €	1.700 kg	27531 □	485,66 €	2.700 kg	27547 □	584,05 €

## Draagarmstaanders

### dubbelzijdig

- voor het aanbrengen van draagarmen
- RAL 7001 zilvergrijs

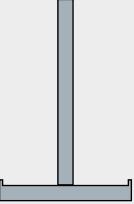
K 3000-staander dubbelzijdig · IPE 120/140/160											
	IPE-profiel		120			140			160		
	Ontwerpmaten		Hoogte -10 mm			Hoogte +10 mm			Hoogte +40 mm		
	Hoogte mm	Voetlengte mm	Belastbaarheid kg/zijde	Artikelnr.	Prijs	Belastbaarheid kg/zijde	Artikelnr.	Prijs	Belastbaarheid kg/zijde	Artikelnr.	Prijs
2.000	2 x 400		2.675 kg	27548 □	356,00 €	3.700 kg	27564 □	429,24 €	4.950 kg	27580 □	515,98 €
		2.500	2.650 kg	27549 □	391,81 €	3.675 kg	27565 □	472,49 €	4.900 kg	27581 □	568,38 €
		3.000	2.250 kg	27550 □	427,56 €	3.625 kg	27566 □	515,72 €	4.900 kg	27582 □	620,87 €
		3.500	1.925 kg	27551 □	463,38 €	3.175 kg	27567 □	558,91 €	4.850 kg	27583 □	673,27 €
2.000	2 x 500		2.250 kg	27552 □	370,79 €	3.200 kg	27568 □	447,30 €	4.325 kg	27584 □	537,95 €
		2.500	2.225 kg	27553 □	406,56 €	3.175 kg	27569 □	490,54 €	4.300 kg	27585 □	590,41 €
		3.000	1.850 kg	27554 □	442,38 €	3.075 kg	27570 □	533,73 €	4.275 kg	27586 □	642,85 €
		3.500	1.600 kg	27555 □	478,13 €	2.625 kg	27571 □	576,98 €	4.100 kg	27587 □	695,29 €
2.000	2 x 600		1.900 kg	27556 □	385,60 €	2.700 kg	27572 □	465,37 €	3.825 kg	27588 □	559,93 €
		2.500	1.875 kg	27557 □	421,36 €	2.675 kg	27573 □	508,56 €	3.800 kg	27589 □	612,38 €
		3.000	1.575 kg	27558 □	457,13 €	2.600 kg	27574 □	551,79 €	3.800 kg	27590 □	664,83 €
		3.500	1.350 kg	27559 □	492,94 €	2.250 kg	27575 □	594,98 €	3.500 kg	27591 □	717,32 €
2.000	2 x 800		1.425 kg	27560 □	415,15 €	2.025 kg	27576 □	501,43 €	2.925 kg	27592 □	603,93 €
		2.500	1.400 kg	27561 □	450,92 €	2.000 kg	27577 □	544,62 €	2.900 kg	27593 □	656,38 €
		3.000	1.200 kg	27562 □	486,74 €	2.000 kg	27578 □	587,91 €	2.900 kg	27594 □	708,83 €
		3.500	1.025 kg	27563 □	522,49 €	1.700 kg	27579 □	631,16 €	2.700 kg	27595 □	761,28 €

Alle prijzen zonder vulling. In de tabellen zijn bestelvoorbeelden weergegeven. Afwijkende afmetingen en uitvoeringen op aanvraag.

□ binnen 5 - 6 weken gereed voor verzending

# Draagarmstellingen

K 3000

Toebehoren

Onderdelen

Legbordstellingen  
Inhaaksysteem

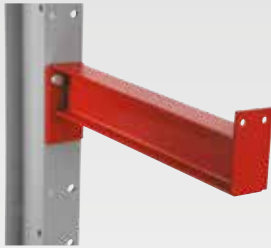

## Draagarm met vaste afrolbeveiliging en voor stalen legborden voor K 3000-staanders IPE 120/140/160

- Aangelaste afrolbeveiliging, 37 mm, met 2 boringen
- geschikt voor het bevestigen van **MULTIplus250**-legborden
- RAL 3000 vuurrood

Draagarm lengte mm	Belastbaarheid kg	Profiel IPE 80	
405	1.115 kg	27604 □	47,56 €
505	890 kg	27605 □	51,58 €
605	740 kg	27606 □	55,60 €
805	555 kg	27607 □	63,68 €

Legbordstellingen  
Schroefstelsysteem

Legbordstellingen  
Kantoor



## MULTIplus250-legborden voor K 3000-draagarmen

- legbord met randhoogte 40 mm, vakbelasting 250 kg
- met kokerprofiel voor optimale verdeling van het draagvermogen
- incl. twee bouten en moeren
- verzinkt

Diepte mm	Vakbreedte mm					
	750 mm		1.000 mm		1.300 mm	
400	17304-K □	16,74 €	17340-K □	21,01 €	17640-K □	28,43 €
500	17305-K □	18,77 €	17350-K □	25,04 €	17650-K □	32,24 €
600	17306-K □	20,84 €	17360-K □	28,08 €	17660-K □	36,05 €
800	17308-K □	28,03 €	17380-K □	33,98 €	17680-K □	50,73 €

Breedvlakstellingen

Palletstellingen



## Draagarm met voorziening voor insteekstift voor K 3000-staanders IPE 120/140/160

- met aangelaste voorziening voor de optionele insteekstift (de nuttige diepte van de draagarm wordt met een ingestoken insteekstift 50 mm kleiner.)
- RAL 3000 vuurrood

Draagarm lengte mm	Belastbaarheid kg	Profiel IPE 80	
400	1.125 kg	27600 □	38,35 €
500	900 kg	27601 □	42,37 €
600	750 kg	27602 □	46,39 €
800	560 kg	27603 □	54,43 €

Draagarmstellingen



## Insteekstift

### voor draagarmen met een voorziening voor insteekstiften

- om in te steken in de voorziening van de draagarm
- Ø 16 mm
- vuurverzinkt

Nuttige hoogte mm		
100	27610-100 □	3,67 €
150	27610-150 □	4,58 €
200	27610-200 □	5,50 €

Stellingsystemen en  
platformen

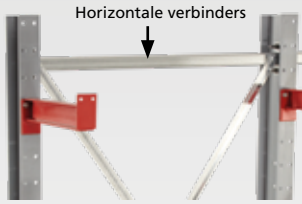

## Horizontale verbinders voor K 3000

- incl. bouten/moeren
- sendzimirverzinkt

voor hartafstand mm		
750	27611 □	50,62 €
1.000	27612 □	57,13 €
1.300	27613 □	64,97 €
1.500	27614 □	70,14 €
1.750	27615 □	76,60 €
2.000	27616 □	83,12 €

2 stuks tot stellinghoogte 5.000 mm

## Draagarmverdeler voor K 3000 + K 6000

- traploos in de diepte verstelbaar
- Hoogte 100 - 200 mm
- voor draagarm en staandervoet
- gegalvaniseerd



### voor IPE 80 - 140

Draagarmverdeler hoogte mm	buis 25x2 mm	
100	28685-100 □	21,27 €
150	28685-150 □	21,78 €
200	28685-200 □	22,29 €

Vermeld bij bestellingen het betreffende IPE-formaat.

Draagarmverdelers kunnen niet worden gebruikt in combinatie met legborden!

## Kruisschoren voor K 3000

- incl. spanners en bouten/moeren
- sendzimirverzinkt

voor hartafstand mm	Staanderhoogte 2.000/2.500 mm	Staanderhoogte 3.000/3.500 mm
750	27620 □ 52,81 €	27627 □ 70,36 €
1.000	27621 □ 54,94 €	27628 □ 71,43 €
1.300	27623 □ 58,25 €	27629 □ 73,56 €
1.500	27624 □ 60,44 €	27630 □ 75,80 €
1.750	27625 □ 63,74 €	27631 □ 77,99 €
2.000	27626 □ 67,04 €	27633 □ 80,17 €

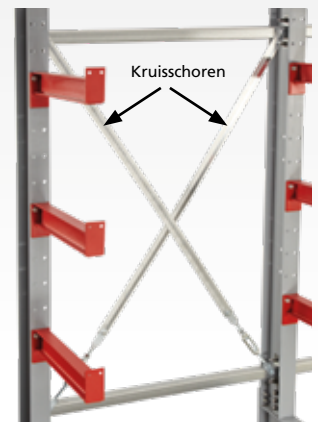

Binnen de eerste 5 velden moeten 2 velden worden voorzien van kruisschoren. Vervolgens het 6e veld en daarna elk verdere 5e veld

## Legborden voor K 3000

- **MULTIplus250**-legborden, zie pagina 232
- Op bestelling leveren wij afwijkende legborden voor uw draagarmstelling, bijvoorbeeld roosterlegborden of spaanplaten

Roosterlegbord

Spaanplaten

**MULTIplus250** legbord



## » K 6000-draagarmstellingen

enkelzijdig / dubbelzijdig · IPE 180-330 voor zware belastingen



vuur-  
verzinkt tegen  
meerprijs

andere kleuren op  
aanvraag

Dieptes enkelzijdig:

750 mm  
1.000 mm  
1.250 mm  
1.500 mm  
1.750 mm  
2.000 mm

Breedtes: 1.000/1.250/1.500/1.750/2.000 mm

Hoogtes:  
2.000 mm  
2.500 mm  
3.000 mm  
3.500 mm  
4.000 mm  
4.500 mm  
5.000 mm  
andere  
hoogtes op  
aanvraag

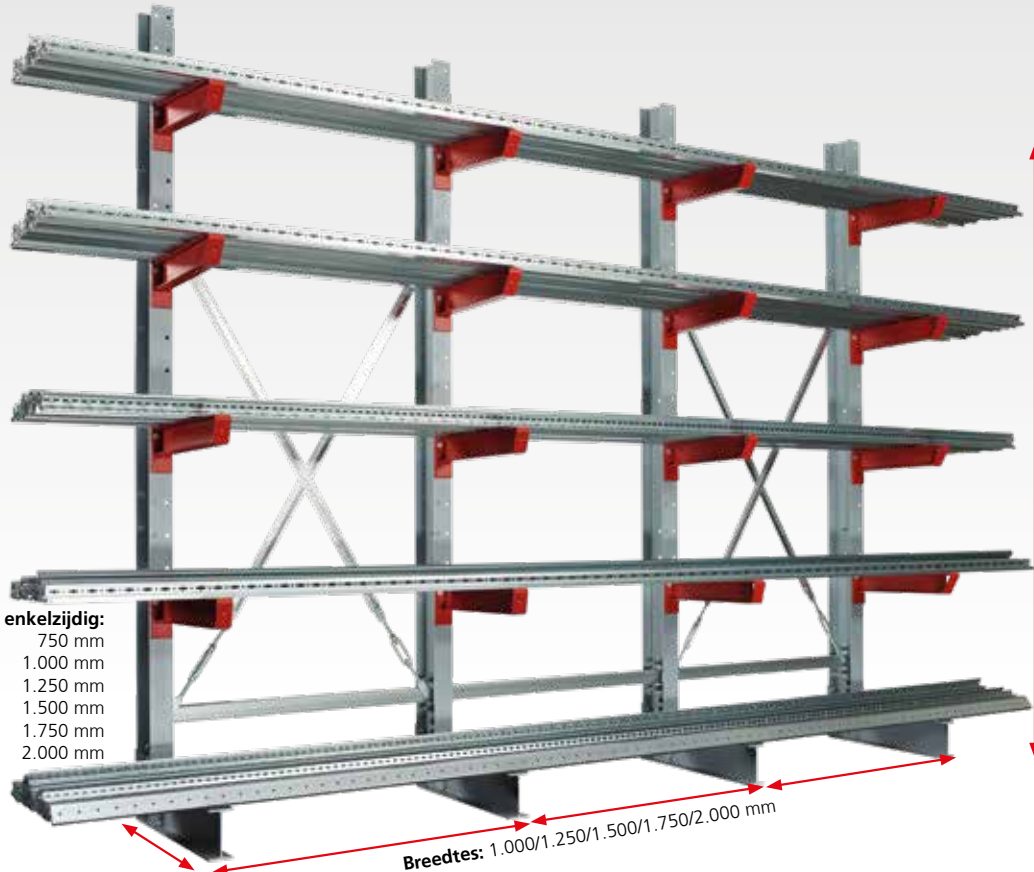

### Eigenschappen

- voor het staand, liggend of hangend opbergen van buizen, profielen en andere grote materialen
- Draagarmen zijn in een 100mm-raster in de hoogte verstelbaar
- afrolbeveiliging voor veilig opslaan, ingehaakt
- stellingcombinaties met elke lengte, enkel- of dubbelzijdig te gebruiken
- speciale afmetingen en hogere belastingen op aanvraag
- geoptimaliseerde belastingswaarden door boutverbinding tussen voet en staander
- Draagarmstaanders worden ongemonteerd geleverd

### Voordeel

- Boutbevestiging van de draagarmen voor eenvoudig monteren
- klantspecifieke fabricage voor een optimale opslagvlak- en ruimtebenutting
- optimaal op de klantspecifieke eisen afgestemde belastbaarheid van de draagarmen

### Ontwerp

#### Benodigde aspecten voor het ontwerp:

- Armbelasting, respectievelijk niveaubelasting (zonder voetvlak)
- Staanderbelasting, berekend met behulp van het aantal opslagniveaus (zonder voetvlak)
- Hartafstand op basis van het product dat moet worden opgeslagen

Binnen de eerste 5 velden moeten 2 velden worden voorzien van kruisschoren. Vervolgens het 6e veld en daarna elk verdere 5e veld.

### Veiligheid

Om de stabiliteit van draagarmstellingen te garanderen moeten deze in de vloer worden verankerd.

Per staander worden meegeleverd:

- 2 zware ankers
- 1 onderlegplaat van 2 mm
- 1 onderlegplaat van 3 mm

### Opgebouwde afmetingen

Producten mogen maximaal de halve hartafstand tussen de staanders buiten de buitenste staanders uitsteken.

Staanderhoogtes:  
IPE 180 = -30 mm  
IPE 200 = -10 mm  
IPE 220 = +30 mm  
IPE 240 = +50 mm  
IPE 270 = -20 mm  
IPE 300 = +10 mm  
IPE 330 = +40 mm

Legbordstellingen  
Inhaaksysteem

Legbordstellingen  
Schroefstelsysteem

Legbordstellingen  
Kantoor

Breedtevlakstellingen

Palletstellingen

Draagarmstellingen

Stellingsystemen en  
plattorven

## Complete K 6000-stellingen

### enkelzijdig

- 4 draagarmen en 1 voetvlak per staander (= 5 opslagniveaus)
- uitvoering staanders IPE 180 RAL 7001 zilvergrijs
- uitvoering draagarmen IPE 80 RAL 3000 vuurrood
- Ontwerpaanwijzing: Hoogte -30 mm

5  
4  
3  
2  
1

K 6000-enkelzijdig								
Stelling-hoogte mm	Stelling-breedte mm	Nuttige diepte mm	Aantal velden	Aantal staanders	Draagvermogen per arm kg	Draagvermogen totaal, incl. voetvlak kg	Artikelnr.	Prijs
3.000	1.500	750	1	2	775 kg	7.750 kg	28700 □	2.021,39 €
3.000	1.500	1.000	1	2	575 kg	5.750 kg	28701 □	2.182,65 €
3.000	1.500	1.250	1	2	475 kg	4.750 kg	28702 □	2.343,60 €
3.000	3.000	750	2	3	775 kg	11.625 kg	28703 □	3.140,14 €
3.000	3.000	1.000	2	3	575 kg	8.625 kg	28704 □	3.382,03 €
3.000	3.000	1.250	2	3	475 kg	7.125 kg	28705 □	3.623,45 €
3.000	4.500	750	3	4	775 kg	15.500 kg	28706 □	4.183,08 €
3.000	4.500	1.000	3	4	575 kg	11.500 kg	28707 □	4.505,60 €
3.000	4.500	1.250	3	4	475 kg	9.500 kg	28708 □	4.827,51 €
3.000	6.000	750	4	5	775 kg	19.375 kg	28709 □	5.226,03 €
3.000	6.000	1.000	4	5	575 kg	14.375 kg	28710 □	5.629,18 €
3.000	6.000	1.250	4	5	475 kg	11.875 kg	28711 □	6.031,57 €
3.000	7.500	750	5	6	775 kg	23.250 kg	28712 □	6.268,97 €
3.000	7.500	1.000	5	6	575 kg	17.250 kg	28713 □	6.752,75 €
3.000	7.500	1.250	5	6	475 kg	14.250 kg	28714 □	7.235,61 €

## Complete K 6000-stellingen

### dubbelzijdig

- 8 draagarmen en 2 voetvlakken per staander (= 10 opslagniveaus)
- uitvoering staanders IPE 180 RAL 7001 zilvergrijs
- uitvoering draagarmen IPE 80 RAL 3000 vuurrood
- Ontwerpaanwijzing: Hoogte -30 mm

5 10  
4 9  
3 8  
2 7  
1 6

K 6000-dubbelzijdig								
Stelling-hoogte mm	Stelling-breedte mm	Nuttige diepte mm	Aantal velden	Aantal staanders	Draagvermogen per arm kg	Draagvermogen totaal, incl. voetvlak kg	Artikelnr.	Prijs
3.000	1.500	2 x 750	1	2	775 kg	15.500 kg	28715 □	2.965,75 €
3.000	1.500	2 x 1.000	1	2	575 kg	11.500 kg	28716 □	3.279,92 €
3.000	1.500	2 x 1.250	1	2	475 kg	9.500 kg	28717 □	3.593,08 €
3.000	3.000	2 x 750	2	3	775 kg	23.250 kg	28718 □	4.556,68 €
3.000	3.000	2 x 1.000	2	3	575 kg	17.250 kg	28719 □	5.027,94 €
3.000	3.000	2 x 1.250	2	3	475 kg	14.250 kg	28720 □	5.497,68 €
3.000	4.500	2 x 750	3	4	775 kg	31.000 kg	28721 □	6.071,79 €
3.000	4.500	2 x 1.000	3	4	575 kg	23.000 kg	28722 □	6.700,16 €
3.000	4.500	2 x 1.250	3	4	475 kg	19.000 kg	28723 □	7.326,48 €
3.000	6.000	2 x 750	4	5	775 kg	38.750 kg	28724 □	7.586,92 €
3.000	6.000	2 x 1.000	4	5	575 kg	28.750 kg	28725 □	8.372,36 €
3.000	6.000	2 x 1.250	4	5	475 kg	23.750 kg	28726 □	9.155,26 €
3.000	7.500	2 x 750	5	6	775 kg	46.500 kg	28727 □	9.102,06 €
3.000	7.500	2 x 1.000	5	6	575 kg	34.500 kg	28728 □	10.044,58 €
3.000	7.500	2 x 1.250	5	6	475 kg	28.500 kg	28729 □	10.984,06 €

## K 6000-staander IPE 180 - 220 enkelzijdig

### K 6000-staander enkelzijdig

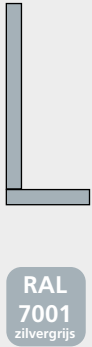

Hoogte mm	Voetlengte mm	IPE-profiel		180			200			220		
		Ontwerpmaten		Hoogte -30 mm			Hoogte -10 mm			Hoogte +30 mm		
		Belastbaarheid kg	Artikelnr.	Prijs	Belastbaarheid kg	Artikelnr.	Prijs	Belastbaarheid kg	Artikelnr.	Prijs		
2.000	750	4.250 kg	28000 □	524,62 €	5.500 kg	28042 □	608,41 €	6.900 kg	28084 □	706,34 €		
2.500		4.200 kg	28001 □	590,51 €	5.450 kg	28043 □	685,79 €	6.900 kg	28085 □	796,38 €		
3.000		4.200 kg	28002 □	656,43 €	5.400 kg	28044 □	763,11 €	6.850 kg	28086 □	885,86 €		
3.500		4.200 kg	28003 □	722,32 €	5.400 kg	28045 □	840,53 €	6.800 kg	28087 □	975,39 €		
4.000		3.750 kg	28004 □	788,19 €	5.400 kg	28046 □	917,85 €	6.800 kg	28088 □	1.064,93 €		
4.500		3.350 kg	28005 □	854,06 €	4.850 kg	28047 □	995,23 €	6.750 kg	28089 □	1.154,45 €		
5.000		3.000 kg	28006 □	919,94 €	4.350 kg	28048 □	1.072,56 €	6.100 kg	28090 □	1.243,99 €		
2.000	1.000	3.300 kg	28007 □	561,72 €	4.450 kg	28049 □	651,30 €	5.650 kg	28091 □	755,73 €		
2.500		3.300 kg	28008 □	627,64 €	4.450 kg	28050 □	728,66 €	5.650 kg	28092 □	845,27 €		
3.000		3.250 kg	28009 □	693,51 €	4.400 kg	28051 □	805,99 €	5.600 kg	28093 □	934,79 €		
3.500		3.250 kg	28010 □	759,40 €	4.400 kg	28052 □	883,37 €	5.600 kg	28094 □	1.024,33 €		
4.000		2.900 kg	28011 □	825,33 €	4.150 kg	28053 □	960,73 €	5.600 kg	28095 □	1.113,91 €		
4.500		2.550 kg	28012 □	891,20 €	3.700 kg	28054 □	1.038,11 €	5.250 kg	28096 □	1.203,44 €		
5.000		2.300 kg	28013 □	957,08 €	3.350 kg	28055 □	1.115,44 €	4.750 kg	28097 □	1.292,98 €		
2.000	1.250	2.650 kg	28014 □	598,90 €	3.750 kg	28056 □	694,18 €	4.800 kg	28098 □	804,72 €		
2.500		2.650 kg	28015 □	664,77 €	3.750 kg	28057 □	771,56 €	4.800 kg	28099 □	894,26 €		
3.000		2.600 kg	28016 □	730,65 €	3.750 kg	28058 □	848,88 €	4.750 kg	28100 □	983,78 €		
3.500		2.600 kg	28017 □	796,58 €	3.700 kg	28059 □	926,25 €	4.750 kg	28101 □	1.073,32 €		
4.000		2.300 kg	28018 □	862,46 €	3.350 kg	28060 □	1.003,57 €	4.700 kg	28102 □	1.162,80 €		
4.500		2.050 kg	28019 □	928,33 €	3.000 kg	28061 □	1.080,99 €	4.250 kg	28103 □	1.252,33 €		
5.000		1.850 kg	28020 □	994,26 €	2.700 kg	28062 □	1.158,32 €	3.850 kg	28104 □	1.341,87 €		
2.000	1.500	2.200 kg	28021 □	636,04 €	3.250 kg	28063 □	737,01 €	4.150 kg	28105 □	853,66 €		
2.500		2.200 kg	28022 □	701,91 €	3.250 kg	28064 □	814,44 €	4.150 kg	28106 □	943,19 €		
3.000		2.200 kg	28023 □	767,83 €	3.250 kg	28065 □	891,76 €	4.100 kg	28107 □	1.032,73 €		
3.500		2.150 kg	28024 □	833,72 €	3.100 kg	28066 □	969,14 €	4.100 kg	28108 □	1.122,25 €		
4.000		1.900 kg	28025 □	899,59 €	2.800 kg	28067 □	1.046,45 €	3.900 kg	28109 □	1.211,79 €		
4.500		1.700 kg	28026 □	965,47 €	2.500 kg	28068 □	1.123,83 €	3.550 kg	28110 □	1.301,31 €		
5.000		1.550 kg	28027 □	1.031,34 €	2.250 kg	28069 □	1.201,21 €	3.200 kg	28111 □	1.390,85 €		
2.000	1.750	1.900 kg	28028 □	673,12 €	2.850 kg	28070 □	779,89 €	3.650 kg	28112 □	902,59 €		
2.500		1.900 kg	28029 □	739,05 €	2.850 kg	28071 □	857,22 €	3.650 kg	28113 □	992,13 €		
3.000		1.900 kg	28030 □	804,93 €	2.850 kg	28072 □	934,64 €	3.650 kg	28114 □	1.081,71 €		
3.500		1.800 kg	28031 □	870,80 €	2.650 kg	28073 □	1.011,96 €	3.650 kg	28115 □	1.171,24 €		
4.000		1.600 kg	28032 □	936,73 €	2.350 kg	28074 □	1.089,34 €	3.350 kg	28116 □	1.260,78 €		
4.500		1.450 kg	28033 □	1.002,61 €	2.100 kg	28075 □	1.166,71 €	3.000 kg	28117 □	1.350,30 €		
5.000		1.300 kg	28034 □	1.068,48 €	1.900 kg	28076 □	1.244,09 €	2.750 kg	28118 □	1.439,78 €		
2.000	2.000	1.650 kg	28035 □	710,30 €	2.550 kg	28077 □	822,77 €	3.300 kg	28119 □	951,58 €		
2.500		1.650 kg	28036 □	776,18 €	2.550 kg	28078 □	900,10 €	3.250 kg	28120 □	1.041,12 €		
3.000		1.650 kg	28037 □	842,05 €	2.550 kg	28079 □	977,48 €	3.250 kg	28121 □	1.130,60 €		
3.500		1.550 kg	28038 □	907,98 €	2.300 kg	28080 □	1.054,86 €	3.250 kg	28122 □	1.220,12 €		
4.000		1.400 kg	28039 □	973,87 €	2.050 kg	28081 □	1.132,22 €	2.900 kg	28123 □	1.309,66 €		
4.500		1.250 kg	28040 □	1.039,74 €	1.850 kg	28082 □	1.209,55 €	2.600 kg	28124 □	1.399,19 €		
5.000		1.150 kg	28041 □	1.105,68 €	1.700 kg	28083 □	1.286,93 €	2.400 kg	28125 □	1.488,78 €		

Alle prijzen zonder vulling. In de tabellen zijn bestelvoorbeelden weergegeven. Afwijkende afmetingen en uitvoeringen op aanvraag.

□ binnen 5 - 6 weken gereed voor verzending



## K 6000-staander IPE 240 - 330 enkelzijdig

K 6000-enkelzijdig													
IPE-profiel		240			270			300			330		
Ontwerpmaten		Hoogte +50 mm			Hoogte -20 mm			Hoogte +10 mm			Hoogte +40 mm		
Hoogte mm	Voetlengte mm	Belastbaarheid kg	Artikelnr.	Prijs	Belastbaarheid kg	Artikelnr.	Prijs	Belastbaarheid kg	Artikelnr.	Prijs	Belastbaarheid kg	Artikelnr.	Prijs
2.000	750	8.600 kg	28126 □	824,25 €	10.950 kg	28168 □	981,81 €	13.650 kg	28210 □	1.126,27 €	16.800 kg	28252 □	1.290,18 €
2.500		8.600 kg	28127 □	929,86 €	10.900 kg	28169 □	1.104,90 €	13.600 kg	28211 □	1.269,27 €	16.750 kg	28253 □	1.456,78 €
3.000		8.550 kg	28128 □	1.035,46 €	10.850 kg	28170 □	1.228,07 €	13.550 kg	28212 □	1.412,26 €	16.700 kg	28254 □	1.623,43 €
3.500		8.500 kg	28129 □	1.141,02 €	10.800 kg	28171 □	1.351,17 €	13.550 kg	28213 □	1.555,26 €	16.650 kg	28255 □	1.789,98 €
4.000		8.500 kg	28130 □	1.246,63 €	10.750 kg	28172 □	1.474,28 €	13.500 kg	28214 □	1.698,21 €	16.600 kg	28256 □	1.956,58 €
4.500		8.450 kg	28131 □	1.352,25 €	10.700 kg	28173 □	1.597,39 €	13.400 kg	28215 □	1.841,21 €	16.500 kg	28257 □	2.123,23 €
5.000		8.400 kg	28132 □	1.457,79 €	10.700 kg	28174 □	1.720,54 €	13.350 kg	28216 □	1.984,25 €	16.450 kg	28258 □	2.289,78 €
2.000		1.000	7.100 kg	28133 □	881,79 €	9.000 kg	28175 □	1.048,14 €	11.400 kg	28217 □	1.202,48 €	14.150 kg	28259 □
2.500	7.100 kg		28134 □	987,45 €	8.950 kg	28176 □	1.171,24 €	11.400 kg	28218 □	1.345,52 €	14.100 kg	28260 □	1.545,60 €
3.000	7.050 kg		28135 □	1.093,00 €	8.900 kg	28177 □	1.294,35 €	11.350 kg	28219 □	1.488,51 €	14.050 kg	28261 □	1.712,15 €
3.500	7.000 kg		28136 □	1.198,56 €	8.900 kg	28178 □	1.417,45 €	11.300 kg	28220 □	1.631,53 €	14.000 kg	28262 □	1.878,80 €
4.000	7.000 kg		28137 □	1.304,22 €	8.850 kg	28179 □	1.540,62 €	11.250 kg	28221 □	1.774,52 €	13.950 kg	28263 □	2.045,39 €
4.500	7.000 kg		28138 □	1.409,78 €	8.800 kg	28180 □	1.663,71 €	11.200 kg	28222 □	1.917,46 €	13.900 kg	28264 □	2.212,00 €
5.000	6.550 kg		28139 □	1.515,43 €	8.750 kg	28181 □	1.786,82 €	11.200 kg	28223 □	2.060,51 €	13.900 kg	28265 □	2.378,60 €
2.000	1.250		6.000 kg	28140 □	939,38 €	7.250 kg	28182 □	1.114,46 €	9.800 kg	28224 □	1.278,79 €	12.200 kg	28266 □
2.500		6.000 kg	28141 □	1.044,98 €	7.200 kg	28183 □	1.237,57 €	9.800 kg	28225 □	1.421,78 €	12.200 kg	28267 □	1.634,36 €
3.000		5.950 kg	28142 □	1.150,59 €	7.200 kg	28184 □	1.360,68 €	9.750 kg	28226 □	1.564,78 €	12.150 kg	28268 □	1.800,97 €
3.500		5.950 kg	28143 □	1.256,15 €	7.150 kg	28185 □	1.483,85 €	9.700 kg	28227 □	1.707,78 €	12.100 kg	28269 □	1.967,56 €
4.000		5.900 kg	28144 □	1.361,75 €	7.150 kg	28186 □	1.606,95 €	9.700 kg	28228 □	1.850,77 €	12.100 kg	28270 □	2.134,23 €
4.500		5.900 kg	28145 □	1.467,36 €	7.100 kg	28187 □	1.730,05 €	9.650 kg	28229 □	1.993,77 €	12.050 kg	28271 □	2.300,77 €
5.000		5.350 kg	28146 □	1.572,96 €	7.100 kg	28188 □	1.853,16 €	9.650 kg	28230 □	2.136,71 €	12.000 kg	28272 □	2.467,37 €
2.000		1.500	5.000 kg	28147 □	996,91 €	6.050 kg	28189 □	1.180,76 €	8.600 kg	28231 □	1.355,04 €	10.500 kg	28273 □
2.500	5.000 kg		28148 □	1.102,57 €	6.050 kg	28190 □	1.303,91 €	8.550 kg	28232 □	1.498,09 €	10.450 kg	28274 □	1.723,14 €
3.000	5.000 kg		28149 □	1.208,12 €	6.000 kg	28191 □	1.427,02 €	8.550 kg	28233 □	1.641,03 €	10.450 kg	28275 □	1.889,79 €
3.500	5.000 kg		28150 □	1.313,73 €	6.000 kg	28192 □	1.550,13 €	8.500 kg	28234 □	1.784,03 €	10.400 kg	28276 □	2.056,38 €
4.000	4.950 kg		28151 □	1.419,34 €	6.000 kg	28193 □	1.673,23 €	8.500 kg	28235 □	1.927,03 €	10.350 kg	28277 □	2.222,93 €
4.500	4.900 kg		28152 □	1.524,89 €	5.950 kg	28194 □	1.796,38 €	8.500 kg	28236 □	2.070,02 €	10.300 kg	28278 □	2.389,58 €
5.000	4.450 kg		28153 □	1.630,55 €	5.950 kg	28195 □	1.919,49 €	8.450 kg	28237 □	2.213,02 €	10.300 kg	28279 □	2.556,19 €
2.000	1.750		4.300 kg	28154 □	1.054,49 €	5.200 kg	28196 □	1.247,14 €	7.650 kg	28238 □	1.431,29 €	9.000 kg	28280 □
2.500		4.300 kg	28155 □	1.160,11 €	5.200 kg	28197 □	1.370,24 €	7.600 kg	28239 □	1.574,34 €	9.000 kg	28281 □	1.811,96 €
3.000		4.300 kg	28156 □	1.265,71 €	5.150 kg	28198 □	1.493,35 €	7.600 kg	28240 □	1.717,34 €	8.950 kg	28282 □	1.978,55 €
3.500		4.300 kg	28157 □	1.371,26 €	5.150 kg	28199 □	1.616,46 €	7.600 kg	28241 □	1.860,28 €	8.950 kg	28283 □	2.145,16 €
4.000		4.250 kg	28158 □	1.476,92 €	5.150 kg	28200 □	1.739,57 €	7.600 kg	28242 □	2.003,28 €	8.900 kg	28284 □	2.311,75 €
4.500		4.200 kg	28159 □	1.582,48 €	5.100 kg	28201 □	1.862,68 €	7.550 kg	28243 □	2.146,27 €	8.900 kg	28285 □	2.478,36 €
5.000		3.800 kg	28160 □	1.688,09 €	5.100 kg	28202 □	1.985,79 €	7.550 kg	28244 □	2.289,27 €	8.850 kg	28286 □	2.644,96 €
2.000		2.000	3.800 kg	28161 □	1.112,08 €	4.550 kg	28203 □	1.313,43 €	6.900 kg	28245 □	1.507,54 €	7.900 kg	28287 □
2.500	3.750 kg		28162 □	1.217,68 €	4.550 kg	28204 □	1.436,58 €	6.850 kg	28246 □	1.650,60 €	7.900 kg	28288 □	1.993,67 €
3.000	3.750 kg		28163 □	1.323,25 €	4.550 kg	28205 □	1.559,69 €	6.850 kg	28247 □	1.793,59 €	7.850 kg	28289 □	2.067,33 €
3.500	3.750 kg		28164 □	1.428,85 €	4.500 kg	28206 □	1.682,80 €	6.850 kg	28248 □	1.936,59 €	7.850 kg	28290 □	2.233,92 €
4.000	3.750 kg		28165 □	1.534,45 €	4.500 kg	28207 □	1.805,91 €	6.800 kg	28249 □	2.079,53 €	7.800 kg	28291 □	2.400,57 €
4.500	3.650 kg		28166 □	1.640,06 €	4.500 kg	28208 □	1.929,06 €	6.800 kg	28250 □	2.222,52 €	7.800 kg	28292 □	2.567,12 €
5.000	3.300 kg		28167 □	1.745,68 €	4.500 kg	28209 □	2.052,16 €	6.800 kg	28251 □	2.365,54 €	7.800 kg	28293 □	2.733,73 €

Legbordstellingen  
Inhaalsysteem

Legbordstellingen  
Schroefstelsysteem

Legbordstellingen  
Kantoor

Breedvlakstellingen

Paletstellingen

Draagarmstellingen

Stellingsystemen en  
platformen

# Draagarmstellingen

K 6000

Staander dubbelzijdig

Onderdelen

## K 6000-staander IPE 180 - 220 dubbelzijdig

### K 6000-staander dubbelzijdig

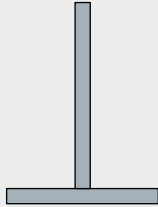

**RAL**  
7001  
zilvergrijs

IPE-profiel		180			200			220		
Ontwerpmaten		Hoogte -30 mm			Hoogte -10 mm			Hoogte +30 mm		
Hoogte mm	Voetlengte mm	Belastbaarheid kg/zijde	Artikelnr.	Prijs	Belastbaarheid kg/zijde	Artikelnr.	Prijs	Belastbaarheid kg/zijde	Artikelnr.	Prijs
2.000	2 x 750	4.250 kg	28294 □	748,92 €	5.500 kg	28336 □	866,78 €	6.900 kg	28378 □	1.034,04 €
2.500		4.200 kg	28295 □	815,66 €	5.450 kg	28337 □	945,02 €	6.900 kg	28379 □	1.124,44 €
3.000		4.200 kg	28296 □	882,39 €	5.400 kg	28338 □	1.023,26 €	6.850 kg	28380 □	1.214,84 €
3.500		4.200 kg	28297 □	949,20 €	5.400 kg	28339 □	1.101,45 €	6.800 kg	28381 □	1.305,23 €
4.000		3.750 kg	28298 □	1.015,98 €	5.400 kg	28340 □	1.179,69 €	6.800 kg	28382 □	1.395,58 €
4.500		3.350 kg	28299 □	1.082,73 €	4.850 kg	28341 □	1.257,93 €	6.750 kg	28383 □	1.485,98 €
5.000		3.000 kg	28300 □	1.149,47 €	4.350 kg	28342 □	1.336,17 €	6.100 kg	28384 □	1.576,37 €
2.000		2 x 1.000	3.300 kg	28301 □	818,87 €	4.450 kg	28343 □	951,13 €	5.650 kg	28385 □
2.500	3.300 kg		28302 □	885,61 €	4.450 kg	28344 □	1.029,31 €	5.650 kg	28386 □	1.223,74 €
3.000	3.250 kg		28303 □	952,40 €	4.400 kg	28345 □	1.107,55 €	5.600 kg	28387 □	1.314,19 €
3.500	3.250 kg		28304 □	1.019,09 €	4.400 kg	28346 □	1.185,79 €	5.600 kg	28388 □	1.404,59 €
4.000	2.900 kg		28305 □	1.085,89 €	4.150 kg	28347 □	1.264,03 €	5.600 kg	28389 □	1.494,99 €
4.500	2.550 kg		28306 □	1.152,67 €	3.700 kg	28348 □	1.342,22 €	5.250 kg	28390 □	1.585,37 €
5.000	2.300 kg		28307 □	1.219,42 €	3.350 kg	28349 □	1.420,46 €	4.750 kg	28391 □	1.675,77 €
2.000	2 x 1.250		2.650 kg	28308 □	888,76 €	3.750 kg	28350 □	1.035,36 €	4.800 kg	28392 □
2.500		2.650 kg	28309 □	955,56 €	3.750 kg	28351 □	1.113,60 €	4.800 kg	28393 □	1.323,15 €
3.000		2.600 kg	28310 □	1.022,29 €	3.750 kg	28352 □	1.191,79 €	4.750 kg	28394 □	1.413,53 €
3.500		2.600 kg	28311 □	1.089,09 €	3.700 kg	28353 □	1.270,03 €	4.750 kg	28395 □	1.503,89 €
4.000		2.300 kg	28312 □	1.155,78 €	3.350 kg	28354 □	1.348,33 €	4.700 kg	28396 □	1.594,29 €
4.500		2.050 kg	28313 □	1.222,56 €	3.000 kg	28355 □	1.426,57 €	4.250 kg	28397 □	1.684,73 €
5.000		1.850 kg	28314 □	1.289,37 €	2.700 kg	28356 □	1.504,81 €	3.850 kg	28398 □	1.775,13 €
2.000		2 x 1.500	2.200 kg	28315 □	958,76 €	3.250 kg	28357 □	1.119,65 €	4.150 kg	28399 □
2.500	2.200 kg		28316 □	1.025,50 €	3.250 kg	28358 □	1.197,90 €	4.150 kg	28400 □	1.422,49 €
3.000	2.200 kg		28317 □	1.092,23 €	3.250 kg	28359 □	1.276,14 €	4.100 kg	28401 □	1.512,89 €
3.500	2.150 kg		28318 □	1.158,98 €	3.100 kg	28360 □	1.354,38 €	4.100 kg	28402 □	1.603,29 €
4.000	1.900 kg		28319 □	1.225,78 €	2.800 kg	28361 □	1.432,56 €	3.900 kg	28403 □	1.693,69 €
4.500	1.700 kg		28320 □	1.292,57 €	2.500 kg	28362 □	1.510,80 €	3.550 kg	28404 □	1.784,09 €
5.000	1.550 kg		28321 □	1.359,26 €	2.250 kg	28363 □	1.589,04 €	3.200 kg	28405 □	1.874,47 €
2.000	2 x 1.750		1.900 kg	28322 □	1.095,45 €	2.850 kg	28364 □	1.204,00 €	3.650 kg	28406 □
2.500		1.900 kg	28323 □	1.162,18 €	2.850 kg	28365 □	1.282,24 €	3.650 kg	28407 □	1.521,84 €
3.000		1.900 kg	28324 □	1.228,93 €	2.850 kg	28366 □	1.360,43 €	3.650 kg	28408 □	1.612,19 €
3.500		1.800 kg	28325 □	1.295,67 €	2.650 kg	28367 □	1.438,67 €	3.650 kg	28409 □	1.702,63 €
4.000		1.600 kg	28326 □	1.362,46 €	2.350 kg	28368 □	1.516,91 €	3.350 kg	28410 □	1.793,03 €
4.500		1.450 kg	28327 □	1.028,65 €	2.100 kg	28369 □	1.595,15 €	3.000 kg	28411 □	1.883,43 €
5.000		1.300 kg	28328 □	1.429,26 €	1.900 kg	28370 □	1.673,33 €	2.750 kg	28412 □	1.973,83 €
2.000		2 x 2.000	1.650 kg	28329 □	1.098,60 €	2.550 kg	28371 □	1.288,24 €	3.300 kg	28413 □
2.500	1.650 kg		28330 □	1.165,34 €	2.550 kg	28372 □	1.366,48 €	3.250 kg	28414 □	1.621,19 €
3.000	1.650 kg		28331 □	1.232,13 €	2.550 kg	28373 □	1.444,72 €	3.250 kg	28415 □	1.711,59 €
3.500	1.550 kg		28332 □	1.298,87 €	2.300 kg	28374 □	1.522,96 €	3.250 kg	28416 □	1.801,98 €
4.000	1.400 kg		28333 □	1.365,67 €	2.050 kg	28375 □	1.601,14 €	2.900 kg	28417 □	1.892,38 €
4.500	1.250 kg		28334 □	1.432,36 €	1.850 kg	28376 □	1.679,38 €	2.600 kg	28418 □	1.982,82 €
5.000	1.150 kg		28335 □	1.499,15 €	1.700 kg	28377 □	1.757,62 €	2.400 kg	28419 □	2.073,18 €

## K 6000-staander IPE 240 - 330

dubbelzijdig

K 6000-staander dubbelzijdig													
IPE-profiel		240			270			300			330		
Ontwerpmaten		Hoogte +50 mm			Hoogte -20 mm			Hoogte +10 mm			Hoogte +40 mm		
Hoogte mm	Voetlengte mm	Belastbaarheid kg	Artikelnr.	Prijs	Belastbaarheid kg/zijde	Artikelnr.	Prijs	Belastbaarheid kg/zijde	Artikelnr.	Prijs	Belastbaarheid kg/zijde	Artikelnr.	Prijs
2.000	2 x 750	8.600 kg	28420 □	1.188,04 €	10.950 kg	28462 □	1.423,56 €	13.650 kg	28504 □	1.646,89 €	16.800 kg	28546 □	1.892,79 €
2.500		8.600 kg	28421 □	1.294,56 €	10.900 kg	28463 □	1.547,53 €	13.600 kg	28505 □	1.790,74 €	16.750 kg	28547 □	2.060,56 €
3.000		8.550 kg	28422 □	1.401,02 €	10.850 kg	28464 □	1.671,50 €	13.550 kg	28506 □	1.934,60 €	16.700 kg	28548 □	2.228,34 €
3.500		8.500 kg	28423 □	1.507,44 €	10.800 kg	28465 □	1.795,47 €	13.550 kg	28507 □	2.078,47 €	16.650 kg	28549 □	2.396,04 €
4.000		8.500 kg	28424 □	1.613,92 €	10.750 kg	28466 □	1.919,49 €	13.500 kg	28508 □	2.222,33 €	16.600 kg	28550 □	2.563,82 €
4.500		8.450 kg	28425 □	1.720,39 €	10.700 kg	28467 □	2.043,46 €	13.400 kg	28509 □	2.366,18 €	16.500 kg	28551 □	2.731,59 €
5.000		8.400 kg	28426 □	1.826,87 €	10.700 kg	28468 □	2.167,49 €	13.350 kg	28510 □	2.510,06 €	16.450 kg	28552 □	2.899,31 €
2.000		2 x 1.000	7.100 kg	28427 □	1.306,09 €	9.000 kg	28469 □	1.561,97 €	11.400 kg	28511 □	1.808,09 €	14.150 kg	28553 □
2.500	7.100 kg		28428 □	1.412,57 €	8.950 kg	28470 □	1.685,96 €	11.400 kg	28512 □	1.951,95 €	14.100 kg	28554 □	2.248,22 €
3.000	7.050 kg		28429 □	1.519,04 €	8.900 kg	28471 □	1.809,93 €	11.350 kg	28513 □	2.095,82 €	14.050 kg	28555 □	2.415,99 €
3.500	7.000 kg		28430 □	1.625,46 €	8.900 kg	28472 □	1.933,94 €	11.300 kg	28514 □	2.239,68 €	14.000 kg	28556 □	2.583,77 €
4.000	7.000 kg		28431 □	1.731,94 €	8.850 kg	28473 □	2.057,92 €	11.250 kg	28515 □	2.383,53 €	13.950 kg	28557 □	2.751,48 €
4.500	7.000 kg		28432 □	1.838,36 €	8.800 kg	28474 □	2.181,93 €	11.200 kg	28516 □	2.527,40 €	13.900 kg	28558 □	2.919,26 €
5.000	6.550 kg		28433 □	1.944,88 €	8.750 kg	28475 □	2.305,86 €	11.200 kg	28517 □	2.671,26 €	13.900 kg	28559 □	3.087,08 €
2.000	2 x 1.250		6.000 kg	28434 □	1.424,13 €	7.250 kg	28476 □	1.700,40 €	9.800 kg	28518 □	1.969,30 €	12.200 kg	28560 □
2.500		6.000 kg	28435 □	1.530,59 €	7.200 kg	28477 □	1.824,37 €	9.800 kg	28519 □	2.113,15 €	12.200 kg	28561 □	2.435,99 €
3.000		5.950 kg	28436 □	1.637,01 €	7.200 kg	28478 □	1.948,39 €	9.750 kg	28520 □	2.257,03 €	12.150 kg	28562 □	2.603,70 €
3.500		5.950 kg	28437 □	1.743,49 €	7.150 kg	28479 □	2.072,36 €	9.700 kg	28521 □	2.400,88 €	12.100 kg	28563 □	2.771,48 €
4.000		5.900 kg	28438 □	1.849,96 €	7.150 kg	28480 □	2.196,33 €	9.700 kg	28522 □	2.544,74 €	12.100 kg	28564 □	2.939,24 €
4.500		5.900 kg	28439 □	1.956,43 €	7.100 kg	28481 □	2.320,30 €	9.650 kg	28523 □	2.688,61 €	12.050 kg	28565 □	3.106,96 €
5.000		5.350 kg	28440 □	2.062,90 €	7.100 kg	28482 □	2.444,33 €	9.650 kg	28524 □	2.832,43 €	12.000 kg	28566 □	3.274,74 €
2.000		2 x 1.500	5.000 kg	28441 □	1.542,14 €	6.050 kg	28483 □	1.838,81 €	8.600 kg	28525 □	2.130,50 €	10.500 kg	28567 □
2.500	5.000 kg		28442 □	1.648,61 €	6.050 kg	28484 □	1.962,84 €	8.550 kg	28526 □	2.274,37 €	10.450 kg	28568 □	2.623,64 €
3.000	5.000 kg		28443 □	1.755,03 €	6.000 kg	28485 □	2.086,81 €	8.550 kg	28527 □	2.418,23 €	10.450 kg	28569 □	2.791,37 €
3.500	5.000 kg		28444 □	1.861,51 €	6.000 kg	28486 □	2.210,78 €	8.500 kg	28528 □	2.562,05 €	10.400 kg	28570 □	2.959,13 €
4.000	4.950 kg		28445 □	1.967,97 €	6.000 kg	28487 □	2.334,76 €	8.500 kg	28529 □	2.705,90 €	10.350 kg	28571 □	3.126,91 €
4.500	4.900 kg		28446 □	2.074,45 €	5.950 kg	28488 □	2.458,77 €	8.500 kg	28530 □	2.849,76 €	10.300 kg	28572 □	3.294,63 €
5.000	4.450 kg		28447 □	2.180,92 €	5.950 kg	28489 □	2.582,75 €	8.450 kg	28531 □	2.993,63 €	10.300 kg	28573 □	3.462,40 €
2.000	2 x 1.750		4.300 kg	28448 □	1.660,16 €	5.200 kg	28490 □	1.977,28 €	7.650 kg	28532 □	2.291,61 €	9.000 kg	28574 □
2.500		4.300 kg	28449 □	1.766,58 €	5.200 kg	28491 □	2.101,25 €	7.600 kg	28533 □	2.435,48 €	9.000 kg	28575 □	2.811,31 €
3.000		4.300 kg	28450 □	1.873,05 €	5.150 kg	28492 □	2.225,23 €	7.600 kg	28534 □	2.579,34 €	8.950 kg	28576 □	2.979,07 €
3.500		4.300 kg	28451 □	1.979,52 €	5.150 kg	28493 □	2.349,20 €	7.600 kg	28535 □	2.723,20 €	8.950 kg	28577 □	3.146,85 €
4.000		4.250 kg	28452 □	2.085,99 €	5.150 kg	28494 □	2.473,23 €	7.600 kg	28536 □	2.867,07 €	8.900 kg	28578 □	3.314,62 €
4.500		4.200 kg	28453 □	2.192,47 €	5.100 kg	28495 □	2.597,20 €	7.550 kg	28537 □	3.010,92 €	8.900 kg	28579 □	3.482,24 €
5.000		3.800 kg	28454 □	2.298,89 €	5.100 kg	28496 □	2.721,16 €	7.550 kg	28538 □	3.154,78 €	8.850 kg	28580 □	3.650,11 €
2.000		2 x 2.000	3.800 kg	28455 □	1.778,18 €	4.550 kg	28497 □	2.115,65 €	6.900 kg	28539 □	2.452,82 €	7.900 kg	28581 □
2.500	3.750 kg		28456 □	1.884,60 €	4.550 kg	28498 □	2.239,68 €	6.850 kg	28540 □	2.596,69 €	7.900 kg	28582 □	2.999,02 €
3.000	3.750 kg		28457 □	1.991,08 €	4.550 kg	28499 □	2.363,65 €	6.850 kg	28541 □	2.740,55 €	7.850 kg	28583 □	3.166,78 €
3.500	3.750 kg		28458 □	2.097,54 €	4.500 kg	28500 □	2.487,67 €	6.850 kg	28542 □	2.884,40 €	7.850 kg	28584 □	3.334,51 €
4.000	3.750 kg		28459 □	2.204,02 €	4.500 kg	28501 □	2.611,64 €	6.800 kg	28543 □	3.028,27 €	7.800 kg	28585 □	3.502,29 €
4.500	3.650 kg		28460 □	2.310,48 €	4.500 kg	28502 □	2.735,61 €	6.800 kg	28544 □	3.172,13 €	7.800 kg	28586 □	3.670,05 €
5.000	3.300 kg		28461 □	2.416,91 €	4.500 kg	28503 □	2.859,58 €	6.800 kg	28545 □	3.315,99 €	7.800 kg	28587 □	3.837,77 €

Legbordstellingen  
Inhaalsysteem

Legbordstellingen  
Schroefstelsysteem

Legbordstellingen  
Kantoor

Legbordstellingen  
Breedvlakstellingen

Paletstellingen

Draagarmstellingen

Stellingsystemen en  
platformen

# Draagarmstellingen

K 6000

Onderdelen

RAL 3000 vuurrood

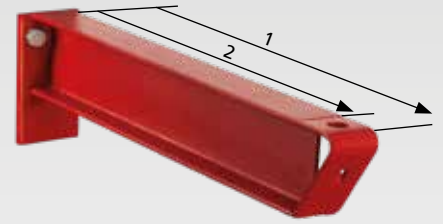

## K 6000-draagarmen voor staanderprofielen IPE 180 - 220

incl. voorziening voor insteekstift

(1 = draagarmenlengte/2 = de nuttige diepte van de draagarm met insteekstift is 50 mm korter)

### K 6000-draagarmen incl. voorziening voor insteekstift

Draagarmenlengte mm	Belastbaarheid kg	IPE 80		IPE 100		IPE 120		IPE 140		IPE 160					
		Artikelnr.	Prijs	Belastbaarheid kg	Artikelnr.	Prijs	Belastbaarheid kg	Artikelnr.	Prijs	Belastbaarheid kg	Artikelnr.	Prijs			
750	775 kg	28600 □	61,55 €	1.275 kg	28606 □	72,74 €	1.625 kg	28612 □	85,15 €	1.950 kg	28618 □	103,67 €	2.300 kg	28624 □	119,03 €
1.000	575 kg	28601 □	72,44 €	950 kg	28607 □	87,04 €	1.200 kg	28613 □	103,32 €	1.475 kg	28619 □	125,86 €	1.725 kg	28625 □	146,20 €
1.250	475 kg	28602 □	83,28 €	750 kg	28608 □	101,33 €	975 kg	28614 □	121,47 €	1.175 kg	28620 □	148,03 €	1.375 kg	28626 □	173,36 €
1.500	350 kg	28603 □	94,16 €	600 kg	28609 □	115,63 €	800 kg	28615 □	139,70 €	950 kg	28621 □	170,22 €	1.150 kg	28627 □	200,53 €
1.750	300 kg	28604 □	108,30 €	550 kg	28610 □	133,24 €	650 kg	28616 □	166,34 €	800 kg	28622 □	197,68 €	950 kg	28628 □	227,70 €
2.000	250 kg	28605 □	119,14 €	450 kg	28611 □	147,52 €	600 kg	28617 □	184,51 €	700 kg	28623 □	219,87 €	850 kg	28629 □	254,86 €

### Insteekstift voor draagarmen

Insteekstift	vuurverzinkt	Nuttige hoogte 100 mm/Ø 16 mm		Nuttige hoogte 150 mm/Ø 16 mm		Nuttige hoogte 200 mm/Ø 16 mm	
		Artikelnr.	Prijs	Artikelnr.	Prijs	Artikelnr.	Prijs
		27610-100 □	3,67 €	27610-150 □	4,58 €	27610-200 □	5,50 €

RAL 3000 vuurrood

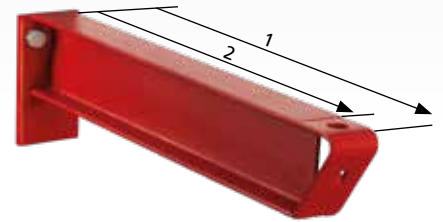

## K 6000-draagarmen voor staanderprofielen IPE 240 - 330

incl. voorziening voor insteekstift

(1 = draagarmenlengte/2 = de nuttige diepte van de draagarm met insteekstift is 50 mm korter)

### K 6000-draagarmen incl. voorziening voor insteekstift

Draagarmenlengte mm	Belastbaarheid kg	IPE 80		IPE 100		IPE 120		IPE 140		IPE 160					
		Artikelnr.	Prijs	Belastbaarheid kg	Artikelnr.	Prijs	Belastbaarheid kg	Artikelnr.	Prijs	Belastbaarheid kg	Artikelnr.	Prijs			
750	775 kg	28630 □	69,75 €	1.300 kg	28636 □	80,93 €	2.100 kg	28642 □	93,25 €	3.050 kg	28648 □	114,25 €	3.900 kg	28654 □	129,47 €
1.000	575 kg	28631 □	80,62 €	1.000 kg	28637 □	95,18 €	1.575 kg	28643 □	111,40 €	2.300 kg	28649 □	136,44 €	2.900 kg	28655 □	156,68 €
1.250	475 kg	28632 □	91,51 €	800 kg	28638 □	109,47 €	1.250 kg	28644 □	129,57 €	1.850 kg	28650 □	158,61 €	2.300 kg	28656 □	183,79 €
1.500	350 kg	28633 □	102,35 €	650 kg	28639 □	123,77 €	1.050 kg	28645 □	147,72 €	1.500 kg	28651 □	180,80 €	1.950 kg	28657 □	211,01 €
1.750	300 kg	28634 □	119,14 €	550 kg	28640 □	143,97 €	900 kg	28646 □	182,73 €	1.300 kg	28652 □	214,02 €	1.650 kg	28658 □	238,18 €
2.000	250 kg	28635 □	130,02 €	500 kg	28641 □	158,31 €	700 kg	28647 □	200,88 €	1.150 kg	28653 □	236,19 €	1.450 kg	28659 □	265,39 €

### Insteekstift voor draagarmen

Insteekstift	vuurverzinkt	Nuttige hoogte 100 mm/Ø 16 mm		Nuttige hoogte 150 mm/Ø 16 mm		Nuttige hoogte 200 mm/Ø 16 mm	
		Artikelnr.	Prijs	Artikelnr.	Prijs	Artikelnr.	Prijs
		27610-100 □	3,67 €	27610-150 □	4,58 €	27610-200 □	5,50 €



Alle prijzen zonder vulling. In de tabellen zijn bestelvoorbeelden weergegeven. Afwijkende afmetingen en uitvoeringen op aanvraag.

□ binnen 5 - 6 weken gereed voor verzending



## Horizontale verbinders voor K 6000

- incl. bouten/moeren
- voor het koppelen van de draagarmstaanders
- sendzimirverzinkt

2 stuks tot stellinghoogte 5.000 mm

voor hartafstand mm		
1.000	28661 □	57,13 €
1.250	28662 □	63,64 €
1.500	28663 □	70,14 €
1.750	28664 □	76,60 €
2.000	28665 □	83,12 €

## Kruisschoren voor K 6000

- incl. spanners, bouten/moeren
- sendzimirverzinkt

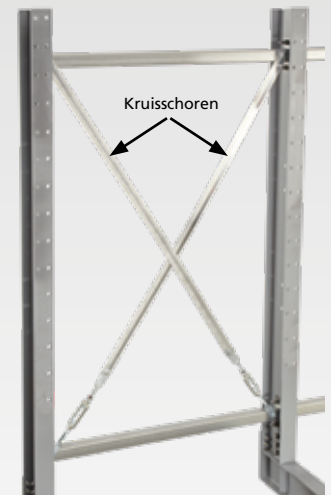

Binnen de eerste 5 velden moeten 2 velden worden voorzien van kruisschoren. Vervolgens het 6e veld en daarna elk verdere 5e veld.

voor hartafstand mm	Staanderhoogte 2.000/2.500 mm	Staanderhoogte 3.000/3.500 mm	Staanderhoogte 4.000/5.000 mm
1.000	28670 □ 54,94 €	28675 □ 71,43 €	28680 □ 80,17 €
1.250	28671 □ 58,25 €	28676 □ 73,56 €	28681 □ 81,29 €
1.500	28672 □ 60,44 €	28677 □ 75,80 €	28682 □ 101,80 €
1.750	28673 □ 63,74 €	28678 □ 77,99 €	28683 □ 104,02 €
2.000	28674 □ 67,04 €	28679 □ 80,17 €	28684 □ 106,21 €

## Draagarmverdeler voor K 3000 + K 6000

- traploos in de diepte verstelbaar
- Hoogte 100 - 200 mm
- voor draagarm en standervoet
- gegalvaniseerd

voor IPE 80 - 140			voor IPE 160 - 330		
Draagarmverdeler hoogte mm	buis 25x2 mm		Draagarmverdeler hoogte mm	buis 50x2 mm	
100	28685-100 □	21,27 €	100	28686-100 □	28,24 €
150	28685-150 □	21,78 €	150	28686-150 □	29,25 €
200	28685-200 □	22,29 €	200	28686-200 □	30,33 €

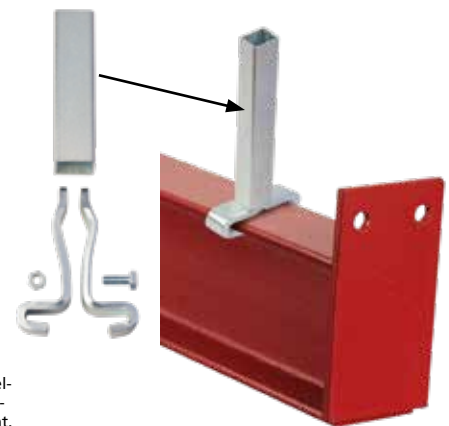

Vermeld bij bestellingen het betreffende IPE-formaat.



## Voetafronding voor draagarmstaanders

- moet bij de bestelling worden aangegeven (fabricage op bestelling)

<b>enkelzijdig</b>	
28689 □	18,52 €
<b>dubbelzijdig</b>	
28690 □	35,62 €

## Armbrug op bestelling

- schroefbaar
- voor het opslaan van pallets
- RAL 3000 vuurrood

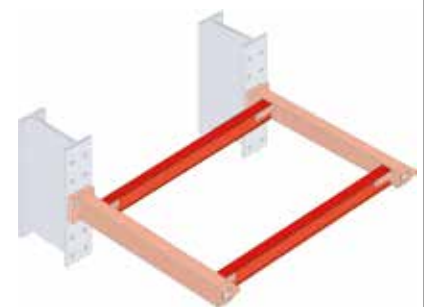

# » Stellingsystemen en platformen

– zorgen voor ruimte in ruimtes





## **Stelsysteemoverzicht** **246 - 257**

Stellingsystemen en platformen	246 - 247
Advies, ontwerp en montage	248 - 249
Systeemopbouw en etages	250 - 251
Extra uitrusting	252 - 257

## **Etagestellingsystemen** **258 - 265**

Opbouw van de systemen	260 - 261
Projectvoorbeelden	262 - 265

## **Stelsysteemplatformen en stalen platformen** **266 - 273**

Opbouw van de systemen	268 - 269
Projectvoorbeelden	270 - 273

## **Service**

Stellingsinspectie	274 - 275
--------------------	-----------

Legbordstellingen  
Inhaaksysteem

Legbordstellingen  
Schroefstelsysteem

Legbordstellingen  
Kantoor

Breedvlakstellingen

Palletstellingen

Draagarmstellingen

Stellingsystemen en  
platformen

# » Stellingsystemen en platformen

## belastbaar, veelzijdig, flexibel

Met de stellingsystemen en platformen van SCHULTE Lagertechnik wordt elke centimeter van de magazijnruimte benut. Door de volledige hoogte van uw magazijn optimaal te benutten vereenvoudigen ze de opslagoppervlakte en zijn daardoor vaak een efficiënte oplossing.

Of u nu een stellingstelsysteem, systeemplatformen of stalen etagestellingen nodig hebt; wij adviseren u graag over de voor u passende oplossing om de beschikbare ruimte optimaal te benutten.





## » Etagestellingsystemen

op basis van het inhaaksysteem in combinatie met stalen elementen

- vereenvoudigen de opslagcapaciteit
- efficiënte oplossing bij optimale en economische benutting van de ruimte op verschillende niveaus
- Alle voordelen van het inhaaksysteem van SCHULTE Lagertechnik
- latere verhoging kan worden meegenomen in de planning
- tot 4 etages mogelijk



Pagina 256- 263

Legbordstellingen  
Inhaaksysteem

Legbordstellingen  
Schroefstelsysteem

Legbordstellingen  
Kantoor

## » Systeemplatformen en stalen platformen

samengesteld met modulaire systeemmodules

- Vermenigvuldiging van de opslagvlakken met hetzelfde grondoppervlak
- ideale combinatie als picking- en opslagruimte
- een optimalisatie van de staanderasters zorgt ervoor dat de spanbreedtes zijn afgestemd op de behoeften
- volledig te demonteren, te hergebruiken en aanpassen op nieuwe omstandigheden
- tot 4 etages mogelijk



Pagina 264 - 271

Breedvlakstellingen

Palletstellingen

Draagarmstellingen

## » Advies, ontwerp en montage voor inspirerende oplossingen

Een efficiënt en innovatief stellingstelsysteem is te bereiken door optimale planning en individueel advies. Uw wensen worden geanalyseerd door onze ervaren area sales managers en bekwame technici. Een optimale oplossing voor uw opgeslagen goederen en uw bestaande pand ontwerpen wij met onze veelzijdige stellingssystemen. U profiteert van onze decennialange ervaring en de modernste technologie voor de planning en visualisatie van stellingssystemen.



### Advies

#### Haal meer uit uw magazijn!

Schaarse ruimte, snel veranderende opgeslagen goederen, tijds- en kostendruk - de eisen aan moderne magazijnen zijn hoog. Als toonaangevende fabrikant van industriële stellingen en expert op het gebied van magazijnlogistiek kennen wij deze uitdagingen uit de eerste hand. SCHULTE Lagertechnik neemt daarom de complete planning van uw opslagfaciliteiten van u over, afgestemd op korte pickingafstanden en optimale opslagcapaciteiten. Op deze manier maximaliseert u uw magazijngebruik.

#### Voordeel

- onze area sales managers en technici adviseren u direct ter plaatse
- Gedetailleerde analyse van ruimtes, logistieke procedures en processen
- Identificatie van de knelpunten en het potentieel voor verbetering

## Ontwerp

**We plannen tot in het kleinste detail!**

U krijgt competente ondersteuning van het idee tot het maken van een CAD-visualisatie van uw project. Profiteer van onze individuele magazijn- en logistieke concepten voor uw branchespecifieke eisen.

### Voordeel

- U komt te weten wat het verbeteringspotentieel van uw magazijn is
- U wordt in alle planningsfasen geadviseerd door ervaren magazijnexperts
- U krijgt een logistiek geoptimaliseerd magazijnconcept voor uw specifieke behoeften, waardoor u tijd en geld bespaart

## Montage

**Veiligheid en efficiëntie door vakkundige montage!**

Onze monteurs zorgen ervoor dat alles snel en soepel verloopt, tot de laatste stappen van uw zorgvuldig ontworpen magazijn. Dat geeft u de zekerheid dat uw magazijnproject met succes zal worden afgerond. Met de montage diensten van SCHULTE Lagertechnik verhoogt u de veiligheid van het magazijn en voldoet u aan de eisen van de verzekering.



Legbordstellingen  
Inhaaksysteem

Legbordstellingen  
Schroefsysteem

Legbordstellingen  
Kantoor

### Voordeel

- U kunt uw magazijn snel en veilig gebruiken
- U zorgt ervoor dat uw stellingsysteem op de juiste manier wordt gemonteerd
- U vermijdt schade door montagefouten en voldoet aan de verzekeringseisen

Breedvlakstellingen

Palletstellingen

Draagarmstellingen



Stellingsystemen en  
platformen

## » Stysteemopbouw en etages

### Legbordenmagazijn met meerdere etages

- hoogtes tot 13 meter
- vlakken verstelbaar in stappen van 25 mm
- vakbelastingen 85 kg, 150 kg, 250 kg en 330 kg (met verstevigingen tot 410 kg mogelijk)
- legborddieptes 300, 400, 500, 600 en 800 mm
- variabele legbordbreedtes: 750, 1.000, 1.300 en 1.500 mm

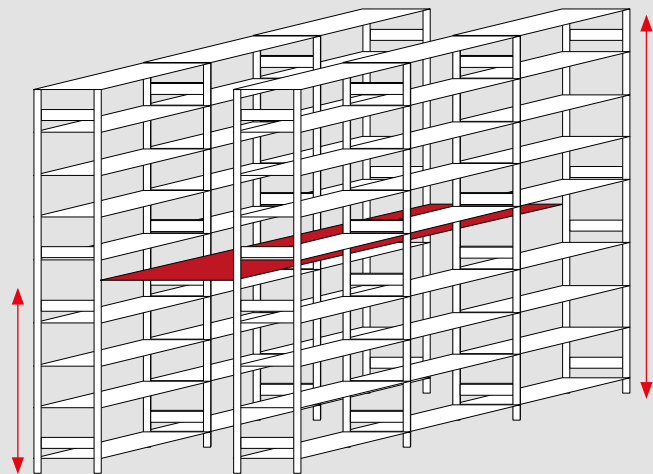

Legbordenmagazijn met 2 etages

### Systeemplatformen en stalen platformen

- staanderhoogte tot 12 meter
- belastingen tot 2.000 kg/m<sup>2</sup>
- staanderafstanden tot 9 meter kunnen worden gerealiseerd
- koudgewalste profielen

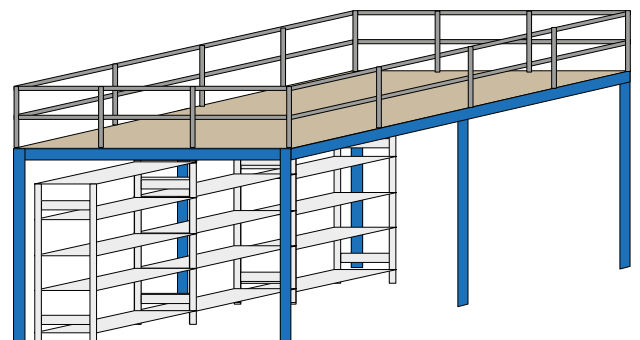

Platformstelsel met 2 etages

Legbordstellingen  
Inhaaksysteem

Legbordstellingen  
Schroefstelsel

Legbordstellingen  
Kantoor

Breedvlakstellingen

Palletstellingen

Draagarmstellingen

Stellingsystemen en platformen

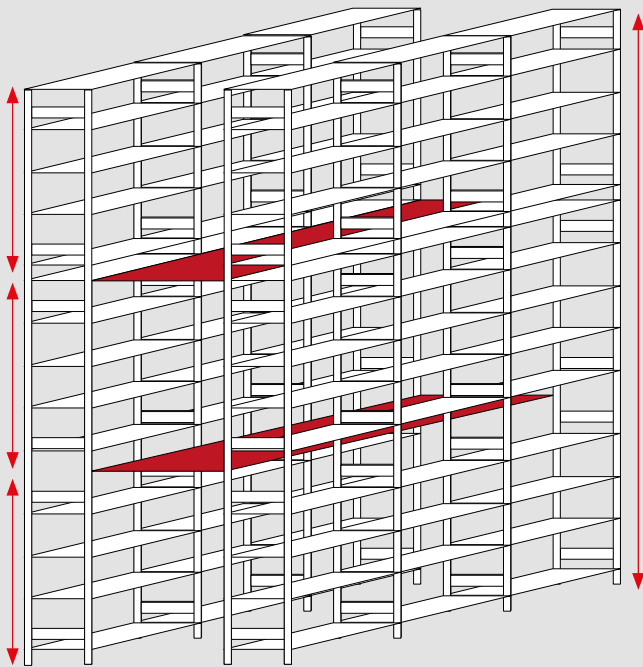

**Legbordenmagazijn met 3 etages**

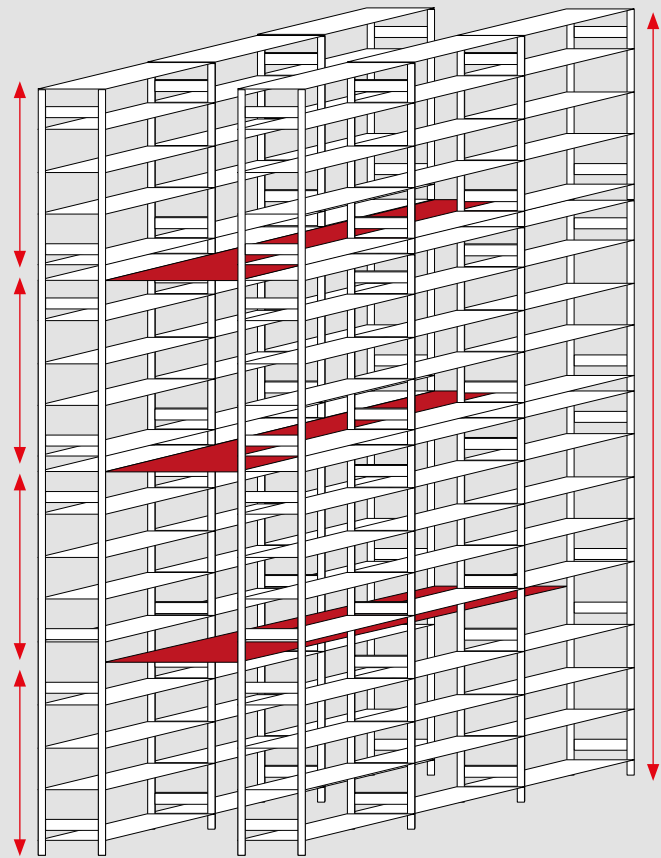

**Legbordenmagazijn met 4 etages**



**Platformstelsel met 3 etages**



**Platformstelsel met 4 etages**

Legbordstellingen  
Inhaakstelsel

Legbordstellingen  
Schroefstelsel

Legbordstellingen  
Kantoor

Breedvlakstellingen

Palletstellingen

Draagarmstellingen

Stellingsystemen en  
platformen

## Overdrachtstations

producten veilig omhoog en omlaag brengen

- Voor het overdragen en vervolgens opslaan van pallets op de bovenetages
- **Zwenkbare sluisen** bieden optimale bescherming van personen tijdens de overdracht van opgeslagen goederen. De balustrade is aan de voor- of achterzijde gesloten.
- **Schuifdeuren** maken een snelle en veilige opening en sluiting van de laadruimte mogelijk.
- **Palletoverdracht** met een rood-witte ketting en een ingeschoven overdracht behoren tot de oplossingen die de beroepsvereniging aanbeveelt

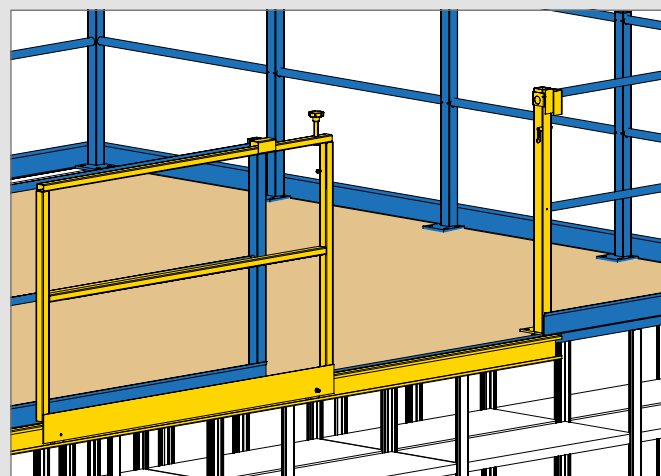

Schuifdeuren

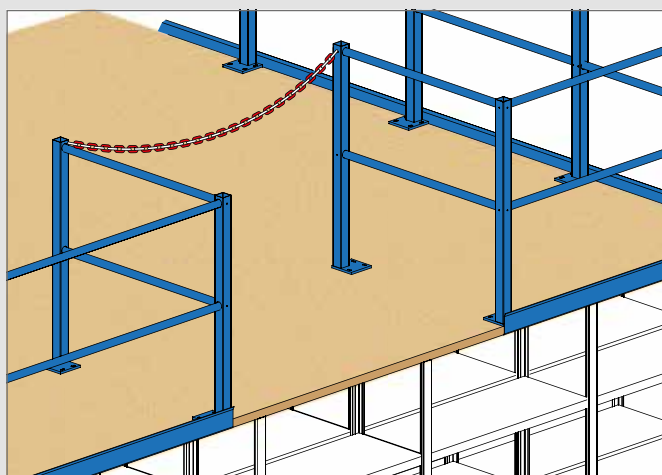

Palletoverdracht met ketting

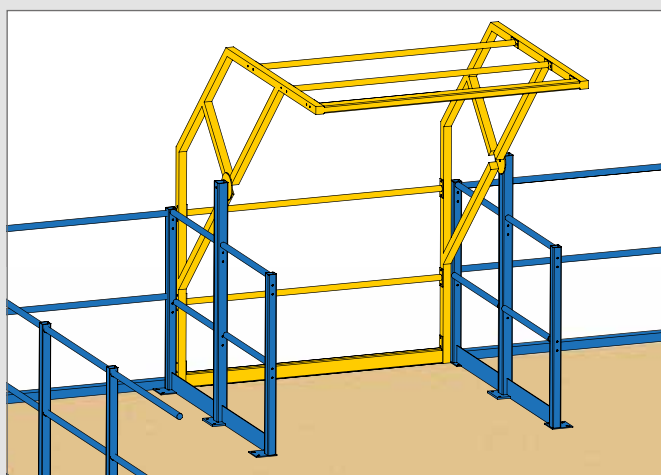

Zwenkbare sluisen

Legbordstellingen  
Inhaaksysteem

Legbordstellingen  
Schroefstelsysteem

Legbordstellingen  
Kantoor

Breedvlakstellingen

Palletstellingen

Draagarmstellingen

Stellingsystemen en  
platformen

## Trappen

snel op elke etage

- veilige en eenvoudige toegang tot de bovenste etages
- **stabiele veiligheidsbalustrade**, gepoedercoat met hand- en knieleuning en afrolkant
- **Boomtrappen**
  - met balkon-, tussen- of hoekplatform mogelijk
  - met platformen voor richtingwissel
- **Opstapjes en afdekkingen van roosters**
  - in verschillende afmetingen, belastingen en uitvoeringen
  - verzinkt



Legbordstellingen  
Inhaaksysteem

Legbordstellingen  
Schroefstelsysteem

Legbordstellingen  
Kantoor

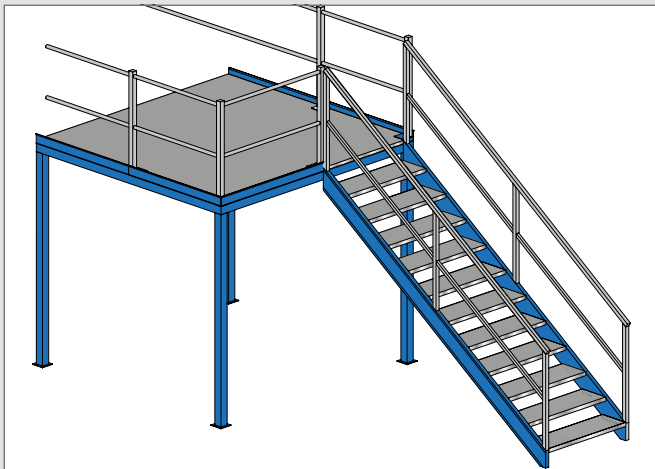

Enkele rechte trappen

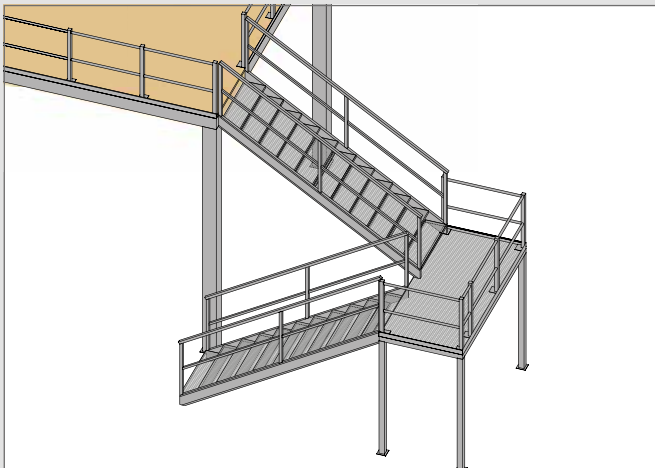

Dubbele trappen  
in tegengestelde richting met draaiplatform

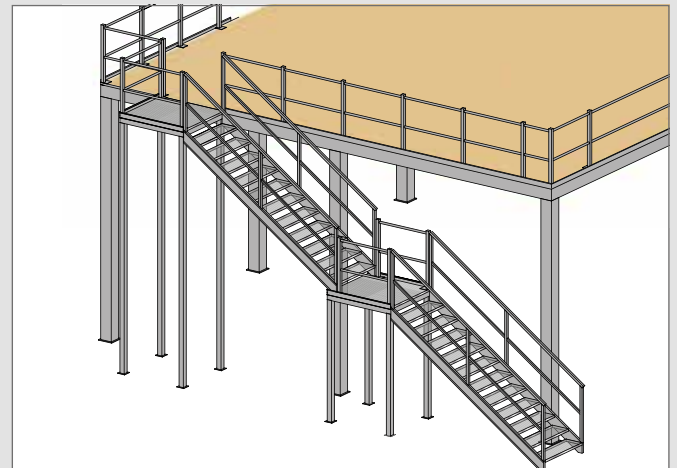

Dubbele rechte trappen  
met tussenplatform

Breedvlakstellingen

Palletstellingen

Draagarmstellingen

Stellingsystemen en  
platformen

Legbordstellingen  
Inhaaksysteem

Legbordstellingen  
Schroefstelsysteem

Legbordstellingen  
Kantoor



Breedvlakstellingen

Palletstellingen

Draagarmstellingen

Stellingsystemen en  
platformen



Roestvrijstalen balustrades met glas

## Balustrades & leuningen

hoge veiligheid met een fraai uiterlijk

- stabiele uitvoering met leuning, knieleuning en voetlijst
- functionele veiligheid met superieure optiek met glas en roestvrijstaal
- veiligheidsglasconstructie zonder staanders, voor volledige transparantie
- afgeronde leuningen



Leuningen



Systeembalustrades



## Platformafdekkingen

### Spaanplaten en roosters

#### Spaanplaten

- in verschillende uitvoeringen, bijvoorbeeld 30 en 38 mm dik
- diverse decors voor de bovenzijde met of zonder anti-slipoppervlakken
- normale en HD-uitvoering
- brandbeveiligingsklasse B1 en B2 mogelijk
- messing en groefverbinding van hout en/of staal

#### Roosters

- in verschillende afmetingen, belastingen, maasgroottes en uitvoeringen
- nodig voor brandbeveiliging of voor ventilatie/rookafzuiging
- voor bijzonder hoge belastingen op de pickingroutes
- hoge lichtdoorlaatbaarheid



Legbordstellingen  
Inhaaksysteem

Legbordstellingen  
Schroefstelsysteem

Legbordstellingen  
Kantoor



ruw



onderzijde  
wit



roosters  
in verschillende  
uitvoeringen

Breedvlakstellingen

Palletstellingen



Decor grijs  
antislip



decor 'stone'  
antislip



decor uni grijs  
antislip

Draagarmstellingen

Stellingsystemen en  
platformen



Legbordstellingen  
Inhaaksysteem

Legbordstellingen  
Schroefstelsysteem

Legbordstellingen  
Kantoor

Breedvlakstellingen

Palletstellingen

Draagarmstellingen

Stellingsystemen en  
platformen

## Verlichting

door middel van moderne ledtechnologie

- ideale verlichting van de looppaden
- flexibel te gebruiken verlichtingssysteem
- energiebesparende oplossingen mogelijk door het gebruik van bewegingsmelders
- verschillende lichtvermogens en lichtkleuren mogelijk
- ledbuizen met lengtes van 600 mm tot 2.400 mm
- serieschakeling met maximaal 20 buizen mogelijk
- snelle en eenvoudige ophanging door middel van een magnetische houder



## Goederenliften

voor professioneel gebruik

- Hefinrichtingen en goederenliften vereenvoudigen het onbemande verticale transport van goederen naar de bovenste etages
- hefhoogte tot 12 meter
- goederenliften transporteren tot 500 kg
- goederenliften met een nuttige last tot 3.000 kg
- extreem onderhoudsarme goederenliften, waardoor onnodig lange stilstandtijden en onderhoudskosten worden vermeden

## Omheiningssystemen

voor de scheiding van magazijnindelen

- stabiele en flexibele machinebeschermingsroosters, magazijn- en industriële wanden
- snelle en eenvoudige scheiding van magazijnindelen
- om nachtelijke leveringen mogelijk te maken (zie foto)
- beschikbaar in verschillende maaswijdtes
- Standaardafwerking: verzinkt, RAL-kleuren op aanvraag leverbaar



Legbordstellingen  
Inhaaksysteem

Legbordstellingen  
Schroefstelsysteem

Legbordstellingen  
Kantoor

## Afsluitbare delen

voor de bescherming van uw goederen

- afsluitbare deuren bieden bescherming tegen onbevoegde toegang tot gevoelige magazijnindelen
- robuuste staanders en stabiele deuren
- deurscharnier kan gemonteerd worden rekening houdend met de vluchtwegen
- zwenkdeuren in enkele en dubbele uitvoering
- enkel- of dubbelzijdige schuifdeuren
- vluchtdeuren met doorgrijpbeveiliging mogelijk



Breedvlakstellingen

Palletstellingen

Draagarmstellingen

Stellingsystemen en  
platformen

# » Etalagestellingsystemen modulair en compatibel





Met de etalagestellingsystemen van SCHULTE Lagertechnik kunt u een vermenigvuldiging van uw magazijn capaciteit bereiken. De efficiënte oplossingen leiden tot een optimaal en economisch gebruik van de ruimte op verschillende niveaus. Gebruik daarbij alle voordelen van het SCHULTE Lagertechnik inhaaksysteem, inclusief de optimale vakhoogtes door de combinatie van de 25 mm rand van de **MULTIplus**-legborden en de 25 mm rasterperforatie alsmede de vele toebehoren.

Op verzoek kan een latere verhoging van uw magazijn in de planning worden meegenomen. De bouwmethode maakt een bouwwijze met meerdere etages mogelijk.

#### In één oogopslag:

- gelijktijdige picking op meerdere vlakken maakt een snellere orderverwerking mogelijk
- hoogtes tot 13 meter
- alle voordelen van het inhaaksysteem van SCHULTE Lagertechnik kunnen worden benut
- vlakken verstelbaar in stappen van 25 mm
- vakbelastingen 85 kg, 150 kg, 250 kg en 330 kg (met verstevigingen tot 410 kg mogelijk)
- legborddieptes 300, 400, 500, 600 en 800 mm
- variabele legbordbreedtes: 750, 1.000, 1.300 en 1.500 mm
- bouwwijze met meerdere etages (2, 3 of 4 etages)
- verzinkt of gepoedercoat





## » Ruimtes slim gebruiken

Combinaties van stellingsystemen en staalconstructie

## MULTIplus-legborden

- vakbelastingen 85, 150, 250 en 330 kg (te verhogen tot 410 kg)
- vlakken verstelbaar in stappen van 25 mm
- **MULTIplus** -legborden met randhoogte 25 of 40 mm
- variabele legbordbreedtes: 750, 1.000, 1.300 mm
- unieke flexibiliteit van de hoogteverstelbaarheid en daardoor optimale benutting van het stellingvolume



Legbordstellingen  
Inhaaksysteem

## MULTIplus T-profiel-frames

- T-profiel-frames uit een stuk tot 7.500 mm hoog
- vlakken verstelbaar in stappen van 25 mm
- kan worden gecombineerd met zijwanden van massief plaatstaal, geperforeerde plaat of draadrooster
- stellingdieptes van 300, 400, 500, 600 en 800 mm, als dubbele stelling ook dieptes tot 1.600 mm mogelijk



Legbordstellingen  
Schroefstelsysteem

Legbordstellingen  
Kantoor

## Ruime keuze in afwerkingen

Door het grote kleurenpalet kan de huisstijl ook in het magazijn of de verkoopruimte worden doorgevoerd. Andere kleuren op aanvraag.

### Uitvoeringen T-profiel-frames:



### Uitvoering legborden:



Breedvlakstellingen

Palletstellingen

## SPRINKLERplus Brandveilig legbord

voor stellingssystemen waaraan bijzondere eisen worden gesteld

- vakbelasting tot 100 kg
- met randhoogte 40 mm
- het legbord voldoet aan de VdS-richtlijn CEA4001: tenminste 50% van de totale oppervlakte is open vlak
- verzinkt of gepoedercoat
- waterdoorlatend - voor toepassing in combinatie met sprinklerinstallaties
- luchtdoorlatend - voor een betere luchtcirculatie en lichtdoorlatend- voor een betere lichtspreading



Draagarmstellingen

Stellingssystemen en  
platformen

Verkrijgbaar vanaf 500 stuks per soort.



## » Compacte verschijning in het bedrijfsontwerp

Het is eigenlijk duidelijk: hoe groter een magazijn, hoe meer ruimte er is om te groeien. Maar hoe moet het als de ruimte op is? Dan is het zaak om processen te optimaliseren en de efficiency van de processen te vergroten. En dat is precies wat er is gebeurd voor de klanten van 'Turbo-Mot' in de speciale werkplaats voor turbocompressors.

Gereviseerde turbocompressoren zijn gewild. Dat is een reden voor vreugde bij het bedrijf Turbo-Mot uit Oostwestfalen. Maar ook een reden voor groeiplannen, want het magazijnsysteem is eenvoudigweg niet groot genoeg voor een jaarvolume van 7.500 turbocompressors. Zowel in het magazijn als in de productie ontstonden knelpunten.

SCHULTE Lagertechnik heeft samen met de klant een oplossing ontwikkeld die zowel een optimaal gebruik van het bestaande magazijnoppervlak als een aantrekkelijk uiterlijk van het stellingstelsel inhoudt. Met het realiseren van een nieuw magazijnblok met twee eta-

ges op een oppervlak van 110 m<sup>2</sup> ontstond er weer ruimte voor groei. Het magazijnoppervlak werd met dit concept vergroot tot 700 m<sup>2</sup>. Van de goederenontvangst tot de uitgifte werd alles in twee afzonderlijke, deels stofdichte stellingssystemen geïntegreerd. De loopwegen werden verkort, de werkplekken dichter bij het magazijn geplaatst, waardoor de medewerkers alles sneller binnen handbereik hebben.

De nieuwe orde heeft ook een signaleffect op de klanten. Ze zien, dat in het bedrijf orde en netheid gewoon zijn. Als bijzonder hoogtepunt werd het complete systeem ook voorzien van achterwanden van massief plaatwerk en zijwanden in de bedrijfskleuren van het bedrijf. Dit heeft geresulteerd in een "rode doos" die medewerkers een moderne werkomgeving biedt. Voor de onderneming Turbo-Mot GmbH is dit een belangrijk argument bij het aantrekken van nieuwe werknemers en stagiairs ... omdat het indruk maakt.





### In één oogopslag



#### Eisen

- » vergroting van de magazijn capaciteit binnen de bestaande magazijnoppervlakken

#### Orderomvang

- » Advies, ontwerp, levering en montage

#### Objectgegevens

- » ordeningssysteem met verdeelplaten, scannerrails enzovoort en zijdelen als mede frames in huisstijlkleur
- » ca. 1.100 MULTIplus150- en MULTIplus250-legborden

#### Bijzonderheden

- » installatie van twee etages in de huis kleur rood met rondlopende witte afsluitrand

#### Voordelen

- » grotere magazijn capaciteit en snellere orderafhandeling door centralisatie van het stelling systeem





## » Voldoende ruimte op drie etages!

De LHD Group Deutschland GmbH voorziet mensen uit de meest uiteenlopende beroepen van geschikte kleding en in sommige gevallen ook van uitrusting. Een van de kernsegmenten is Fire. Onder de merknaam LION ontwikkelt en produceert de specialist uit Wesseling persoonlijke beschermingsmiddelen en dagdienstkleding voor wereldwijde brandweerkorpsen. Het is duidelijk dat hier uitgebreide veiligheidskennis nodig is.

In 2018 besloot LHD om haar internationale hoofdkantoor te verhuizen naar Wesseling, en hier ook de bestaande magazijnen in Osnabrück en Zwenkau samen te voegen tot één centraal magazijn.



Het was een bijzondere uitdaging om het project in relatief korte tijd uit te voeren. In de eerste plaats moesten verschillende juridische hindernissen worden overwonnen met betrekking tot de statica, de veiligheid en de brandbeveiliging. Op basis van uitgebreide projectervaring kon SCHULTE bijdragen aan oplossingen die alle hindernissen voor het verkrijgen van een bouwvergunning uit de weg ruimden.

Bij de planning van het complete systeem was het vervolgens belangrijk om een magazijn te creëren dat in eerste instantie voldoende ruimte biedt voor bijna 500.000 individuele artikelen (knopen, broeken, overhemden, overalls, schoenen, helmen, etc.). Maar niet alleen dat. Natuurlijk moest ook de gehele goederenhantering worden geoptimaliseerd.

Daarom stelde SCHULTE Lagertechnik twee legbordstellingen voor de twee LHD-magazijnen voor. Twee MULTiplus-legbordstellingen met drie etages zijn gebouwd op een magazijnoppervlak van ongeveer 2.750m<sup>2</sup>. Deze beschikken over 8.180 stellingvakken voor platte producten en kledingrails met een totale lengte van 2.028 m voor hangende producten.

Het was belangrijk om het hele magazijn zo slim mogelijk te structureren om goederen sneller op te kunnen slaan en op te halen en de levertijden voor klanten te verkorten. Om de goederenstroom te versnellen, hebben de projectingenieurs



van SCHULTE eenvoudige en korte goederenroutes gecreëerd. Als er nieuwe goederen binnenkomen, worden deze met een vorkheftruck naar de systemen getransporteerd. Als deze naar de beide bovenste etages moeten, heft de vorkheftruck de goederen omhoog en draagt ze via een kiepensluis over. De goederen hoeven niet meer met de hand naar boven te worden gedragen.

De afzonderlijke stellingvelden en gangen zijn zo gerangschikt dat de paden tijdens het picken in S-lijn kunnen worden doorlopen. Dit bespaart ook tijd en ontlast de LHD-medewerkers\*. Om de gepickte goederen gemakkelijk naar de begane grond en de verzendingsruimte te transporteren, is het systeem uitgerust met een goederenlift. Dit is ook een slim idee van SCHULTE.

De montage van het systeem was interessant. Omdat de goederen snel moesten worden verplaatst, was er niet veel opbouwtijd beschikbaar. In een periode van 12 weken werkten de SCHULTE-monteurs op volle toeren aan de realisatie van dit grote project, waarbij uiteindelijk meer dan 200 ton materiaal werd gebruikt. Elke dag bracht SCHULTE trucks nieuw materiaal mee dat ter plaatse voorgemonteerd, opgeslagen en uiteindelijk gemonteerd moest worden. Na de voltooiing van het eerste systeem is LHD begonnen met de opslag van de goederen. SCHULTE heeft het tweede stellingsysteem parallel geïnstalleerd. Dit was uiteindelijk alleen mogelijk door nauwe coördinatie en goede communicatie.

### In één oogopslag



#### Eisen

- » Implementatie van een stellingoplossing voor een nieuw centraal magazijn
- » Creëren van opslagruimte voor bijna 500.000 individuele artikelen voor liggende en hangende producten
- » Snel en ergonomisch opslaan en ophalen van goederen met korte pickingroutes

#### Orderomvang

- » Advies, ontwerp, levering en montage

#### Objectgegevens

- » drie etages tellende MULTIplus-legborden systemen op een oppervlakte van 2.750 m<sup>2</sup> en een hoogte van 7,50 m
- » 8.180 stellingvakken (platte producten)
- » 2.028 m kledingroedes (hangende producten)
- » integratie van staal- en portaalbouw
- » Goederenoverdracht vindt plaats via kiepsluizen
- » Integratie van een liftstelsel

#### Bijzonderheden

- » Strenge bouwvoorschriften (statica, veiligheid, brandbeveiliging)
- » Montage van het tweede systeem tijdens het lopende bedrijf

#### Voordelen

- » centrale opslag van de gehele LHD goederenportefeuille
- » hoge overzichtelijkheid, snel vinden van producten
- » snelle levering, kortere levertijden, hogere klanttevredenheid



# » Systemplatformen en stalen platformen

modulair, uitbreidbaar, belastbaar





Met de systeemplatformen en stalen platformen van SCHULTE Lagertechnik kunt u een vermenigvuldiging van uw opslagvlak op hetzelfde oppervlak bereiken. Deze maakt tegelijkertijd gebruik als picking- en opslagruimte mogelijk.

Een optimalisatie van de staanderrasters zorgt ervoor dat de spanbreedtes zijn afgestemd op de behoeften. De systeemplatformen zijn ook herbruikbaar. Ze kunnen worden gedemonteerd en weer in elkaar gezet op een andere locatie en kunnen worden aangepast aan nieuwe omstandigheden. De bouwmethode maakt een ombouw tot 4 etages mogelijk.

#### **In één oogopslag:**

- staanderhoogte tot 12 meter
- belastingen tot 2.000 kg/m<sup>2</sup>
- staanderafstanden tot 9 meter kunnen worden gerealiseerd
- koudgewalste profielen
- bouwwijze met meerdere etages mogelijk (2, 3 of 4 etages)
- verzinkt of gepoedercoat



## » Opslagplatformen

modulair, uitbreidbaar, belastbaar



Hoofddragers



Hulpdragers

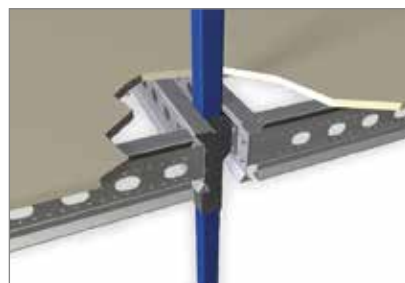

Staanders

## » Systeemplatformen

van koudgewalste profielen

- hoofd- en hulpdragers van koudgewalste profielen
- platformprofielen met systeemperforatie
- belastingen van 250 kg/m<sup>2</sup> tot 2.000 kg/m<sup>2</sup> mogelijk
- staanderhoogte tot 12 meter
- staanderafstanden tot 9 meter kunnen worden gerealiseerd
- verschillende platformvlakken mogelijk (spaanplaat, rooster, enzovoort)
- Standaard oppervlakken: verzinkt en gepoedercoat RAL 5010 gentiaanblauw, RAL 7035 lichtgrijs, RAL 1007 narcisgeel, RAL 7016 antracietgrijs, andere kleuren op aanvraag



## Oppervlakafwerkingen

Door het grote kleurenpalet kan de huisstijl ook in het magazijn of de verkoopruimte worden doorgevoerd. Andere kleuren op aanvraag.



## Rambeveiliging

Bij gebruik van machines onder het systeemplatform moet deze worden beschermd met een rambeveiligingsoplossing.



Legbordstellingen  
Inhaaksysteem

Legbordstellingen  
Schroefstelsysteem

Legbordstellingen  
Kantoor

Breedvlakstellingen

Palletstellingen

Draagarmstellingen

Stellingsystemen en platformen

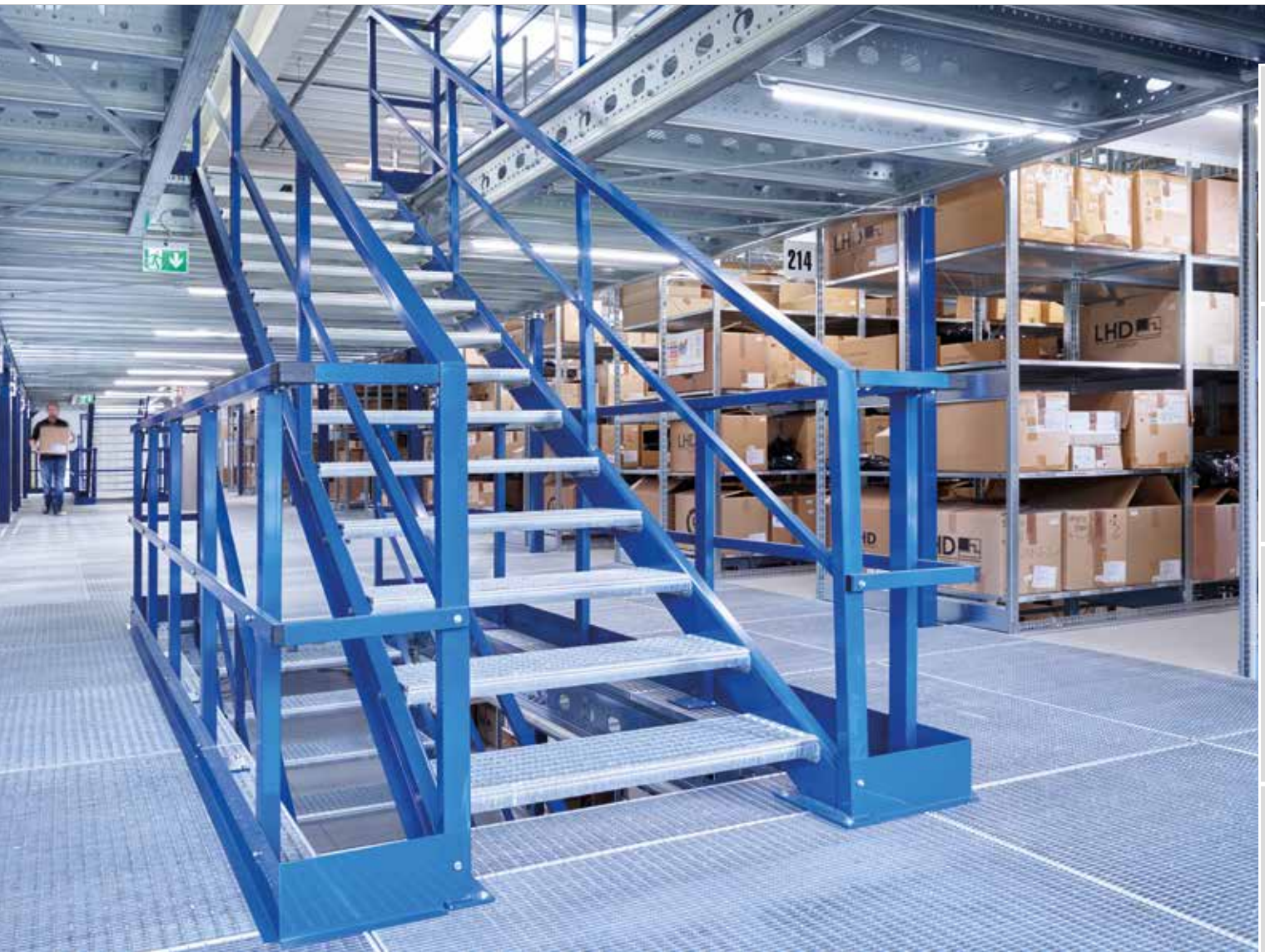

Legbordstellingen  
Inhaaksysteem

Legbordstellingen  
Schroefstelsysteem

Legbordstellingen  
Kantoor

Breedvlakstellingen

Palletstellingen

Draagarmstellingen

Stellingsystemen en  
platformen

## » Stalen platformen

maatwerk en robuust

- maatwerk volgens de specificaties van de klant
- talrijke toebehoren en uitvoeringsvarianten
- de belastbaarheid kan worden aangepast door zwaardere stalen dragers te kiezen en verschillende platformvlakken, bijvoorbeeld spaanplaat of verzinkte roosters zijn mogelijk
- warm- of koudgewalste uitvoering naar keuze
- Standaard kleur blauw, andere kleuren op aanvraag

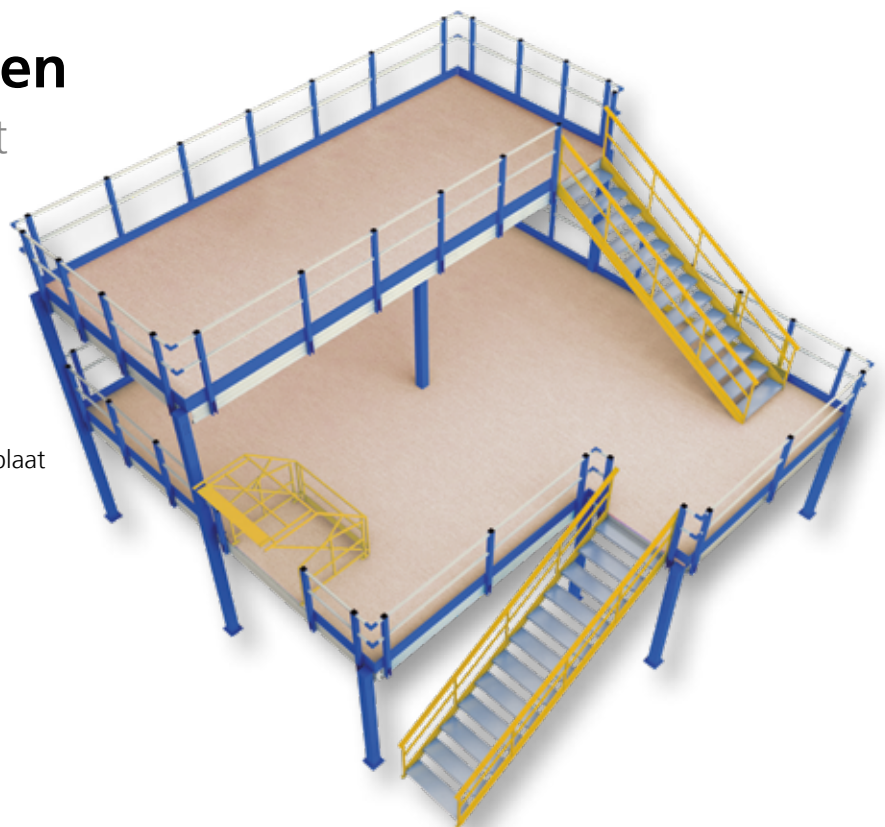



## » Veilig en compact Systeemplatform in kubus-bouwwijze

In de B2B wordt de After Sales-service steeds belangrijker. Wanneer een onderneming groeit, groeien de eisen mee. Juist degenen die actief zijn op de wereldmarkten moeten de eigen processen aanpassen aan de voortdurend veranderende omstandigheden.

Met deze uitdaging werd ook een apparaten- en installatiebouwer op het gebied van milieutechniek geconfronteerd. De middelgrote onderneming wil met voortreffelijke dienstverlening naam maken bij de klanten punten en daarmee de basis leggen voor jarenlange samenwerkingen. Daarvoor moeten alle aftersalesdiensten in een hand worden verenigd, met korte lijnen en snelle reactietijden.

Om er voor te zorgen dat de installatiebouwer alle klanten over de hele wereld snel vervangende onderdelen kan leveren, heeft deze zijn magazijn opnieuw ontworpen. Speerpunten waren meer ruimte voor meer onderdelen, snellere processen realiseren en zich de mogelijkheid open te houden om flexibel te kunnen reageren op nieuwe omstandigheden.

Bij de behoefteanalyse ter plaatse werd al snel duidelijk

dat een magazijn op basis van systeemplatformen, legbord- en palletstellingen de ideale oplossing zou zijn. Door de constructie uit te voeren met twee etages kan de hoogte van de hal volledig worden benut. De belastbaarheid van het platform is 1.000 kg per vierkante meter. De compacte kubus, met een grondvlak van 264 m<sup>2</sup>, biedt 764 m<sup>2</sup> opslagoppervlakte. Dat betekent een verdrievoudiging van de opslagoppervlakte. Al bij de eerste gerealiseerde verbouwfase werd het mogelijk door de extra gewonnen ruimte grote voorraadreserves aan te leggen.

In de kubus vinden in de kleinste ruimte alle onderdelen een plaats. Twee trappen en overdrachtstations met zelfsluitende zwenkdeuren maken het de medewerkers gemakkelijker om snel de benodigde artikelen te vinden. Voor de snellopers zijn er geen lange afstanden meer nodig: Ze liggen nu op de begane grond opgeslagen.

Voor de opslag van de kleine onderdelen werden 1.700 **MULTIplus250**-legborden gebruikt. Door het inhaaksysteem kunnen die snel worden verwisseld wanneer de eisen veranderen. Wat kleur betreft mocht de klant kiezen: De stalen delen zijn in RAL 7035 lichtgrijs





gehouden, de spaanplaten zijn voorzien van het antislip-oppervlak 'stone', waarbij de onderzijde in de etages wit is, wat de lichtspreading verbetert. Om de producten te beveiligen tegen onbevoegde toegang werd de begane grond volledig afgesloten met draadroosters. Toegang is daardoor uitsluitend mogelijk via een twee meter brede schuifdeur, de is beveiligd met een toegangsbewaking.

Met de maatwerkoplossing op basis van de compacte systeemplatformen kon de installatiebouwer zijn beschikbare magazijnoppervlakte verdichten en magazijnoplossing realiseren die kan worden uitgebreid en toekomstbestendig is. Dat is de basis en voorwaarde voor de efficiënte levering van reserveonderdelen en een perfecte all-roundservice over de hele wereld.



## In één oogopslag



### Eisen

- » benutting van de hoogte van de ruimte door constructie met drie etages en daardoor verdrievoudiging van het magazijnoppervlak

### Orderomvang

- » Advies, ontwerp, levering en montage

### Objectgegevens

- » systeemplatformen met twee etages met een belastbaarheid van 1.000 kg/m<sup>2</sup>
- » 2 trappen en overdrachtstations met zelfsluitende zwenkdeuren
- » ca. 1.700 MULTIplus250-legborden

### Bijzonderheden

- » begane grond volledig afgesloten met roosters; toegang door 2.000 mm brede schuifdeur

### Voordelen

- » toegangsbewaking op de begane grond
- » enorme opslagruimteverdichting door 3 etages en compacte kubusconstructie



## » Opslaan en presenteren in een unieke ambiance

Met een modern shopconcept kan ook in de stationaire B2B-handel groei worden gerealiseerd. Dat bewijst de bevestigingsmiddelenhandel Coenen, die samen met SCHULTE Lagertechnik zijn verkoopruimte in Neuss volledig opnieuw heeft ontworpen en de verkoopoppervlakte heeft vergroot tot 1.300 m<sup>2</sup>.

Sindsdien worden hier niet alleen alle artikelen in voldoende aantallen op voorraad gehouden, maar door de manier van presenteren van de artikelen sterke aankoopstimulansen voor de klanten geschapen. Het centrale vormgevingselement is het systeemplatform van SCHULTE Lagertechnik. Volgens het moduleprincipe werd in de hal van Coenen langs de wanden een galerij in een U-vorm opgebouwd, waarmee een extra presentatievlak ontstond. Met een speciale constructie zijn de balustrades volledig van glas en roestvaststaal gemaakt, zonder storende staanders. Omdat de barrière transparant is, is de bovenste verdieping met de daar gepresenteerde artikelen uitstekend van onder-

af te zien. Het resultaat van deze metamorfose is een moderne, met daglicht verlichte verkoopruimte die in een hoogwaardig industrieel ontwerp in staal en glas tegemoetkomt aan de trend van de tijd en de aangeboden producten optimaal voor het voetlicht brengt.

De nieuwe shop is verkoopruimte en showroom in één, waarin het productenassortiment van Coenen tot leven komt. De winkel is daarmee een afspiegeling van de identiteit van het bedrijf en speelt een belangrijke rol in de bedrijfsstrategie.

In het moderne architectonische ontwerp viel de keuze, mede door het advies van SCHULTE Lagertechnik, op het systeemplatform als centraal element voor de winkel. Door het bijzondere concept ontstond niet alleen een extra presentatieruimte van 331 m<sup>2</sup>, maar werd dankzij het maatwerk de brug tussen functionaliteit en upscale industrieel ontwerp fraai gerealiseerd.



### In één oogopslag



#### Eisen

- » efficiënte benutting van de ruimte en vergroten van de verkoopruimtes en magazijnen
- » zichtbaarheid van het bovenste opslagniveau voor het nieuwe ARBO-productenassortiment

#### Orderomvang

- » Advies, ontwerp, levering en montage

#### Objectgegevens

- » systeemplatformen van SCHULTE Lagertechnik met een draagvermogen van 1.200 kg per vierkante meter en grote overspanningen voor minder standers op de begane grond

#### Bijzonderheden

- » volglasbalustrades zonder standers, aantrekkelijke vormgeving door RVS-leuningen
- » royale trappen met treden van massief eikenhout

#### Voordelen

- » vergroten van de verkoop- en opslagruimte met 331 m<sup>2</sup>
- » verkoopstimulerende omgeving door verfijnd ontwerp in industriële look



# » Veiligheid is essentieel

Magazijninrichtingen in Duitsland moeten jaarlijks worden gecontroleerd op hun bedrijfsveiligheid. SCHULTE Lagertechnik ondersteunt zijn klanten daarbij met erkende stellinginspecteurs.



Hier ontmoeten logistieke circuits elkaar. Producten komen binnen en worden weer uitgeleverd, verpakt en opgeslagen. Er is nauwelijks een andere plaats in een bedrijf waar zoveel haast geboden is, waar soepel verlopende processen zo belangrijk zijn als in het magazijn. Waar uiteenlopende werkprocessen in elkaar grijpen, mensen werken, kwalitatief hoogwaardige of gevoelige goederen worden verplaatst, staat veiligheid voorop. Dat is een verantwoordelijkheid ten opzichte van de medewerkers, het milieu en de waarden van het bedrijf.

Deze veiligheid wordt vereist door de Europese DIN-norm EN 15635 en (in Duitsland) de Betriebssicherheitsverordnung en de DGUV-regel 108-007 (BGR 234) van magazijnexploitanten in Duitsland. Daarin is een jaarlijkse inspectie van de magazijninrichtingen voorgeschreven, die moet worden uitgevoerd door een deskundige. Deze moet ervoor zorgen dat schades worden onderkend, onderbrekingen in werkprocessen en arbeidsongevallen worden voorkomen en waarden worden veiliggesteld. Dat is in het belang van alle betrokkenen.

## Wij bouwen magazijnen en inspecteren ze

Wij hebben een grondige kennis van stellingssystemen en de magazijnen van onze klanten. Van daaruit was het niet meer dan een logische stap om ook magazijninspecties te gaan uitvoeren. Daarom hebben wij medewerkers van SCHULTE Lagertechnik bij het Duitse Verband für Lagertechnik laten opleiden tot 'ver-

bandsgeprüften Regalinspektoren'; erkende stellinginspecteurs. In voorkomende gevallen kunt u die direct bij ons inschakelen, waarna zij uw magazijn onder de loep nemen.

De inspectie wordt tijdens bedrijf uitgevoerd en bestaat uit een visuele controle. Op die manier worden onderbrekingen in uw processen tot een minimum beperkt. Het doel is om te controleren of de voorschriften voor veiligheidsmaatregelen, stellingcomponenten en de belading worden nageleefd. Het is belangrijk dat de veiligheidsrichtlijnen in overeenstemming met DGUV-regel 108-007 (BGR 234) en DIN EN 15635 worden gevolgd. Ook worden de stellingen gecontroleerd op zichtbare schade, vervormingen of ontbrekende componenten.

## Resultaten zonder bureaucratie

Als ze schades constateren, markeren onze inspecteurs die direct ter plaatse en geven adviezen over hoe de veiligheid opnieuw kan worden hersteld. Een eerste evaluatie kan direct ter plaatse worden besproken.

Door een gestandaardiseerd inspectieprotocol te gebruiken kunnen de stellinginspecteurs van SCHULTE Lagertechnik de inspectiecriteria systematisch afwerken en is gegarandeerd dat alle criteria ook daadwerkelijk worden gecontroleerd. De bevindingen van de inspecteur vormen de basis van een gedetailleerd inspectieverslag dat de exploitant, samen met het inspectievignet, als bewijs van de inspectie ontvangt.

### Inspectieplichtige stellingssystemen van staal

- legbordstellingen
- palletstellingen
- draagarmstellingen
- inrijstellingen
- doorrijstellingen
- doorloopstellingen



**Op de volgende pagina's worden vaktechnische begrippen uit de magazijntechniek en de metaalverwerkende industrie verklaard.**

## Belastbaarheidsborden

Bij elke zending worden belastbaarheidsborden bijgevoegd, samen met de montage- en gebruikshandleidingen.

## Platenstelling

In de platenstelling kunnen standaardplaten verticaal worden opgeslagen. Een stalen rol die even breed is als de stelling zorgt ervoor dat de platen gemakkelijk in en uit de stelling kunnen worden getrokken.

## Kantoorstellingen

Kantoorstellingen worden gebruikt in archieven voor het opbergen van ordners en documenten. Hiervoor wordt zowel het inhaak- als het schroefstelsel gebruikt.

## Dubbelstellingcombinatie

Twee stellingcombinaties die met de ruggen tegen elkaar zijn geplaatst. Bij dubbelzijdig gebruik worden de stellingen met kruisschoren gestabiliseerd (zie voorbeeld op pagina 36).

Wanneer de gezamenlijke stellingdiepte wordt benut, worden de stellingen met langstraversen gestabiliseerd (zie voorbeeld op pagina 38).

## Drukvoegverbinden (clinchen)

Drukvoegverbinden is een milieuvriendelijk productieproces om platen vorm- en belastingstabiel met elkaar te verbinden. Het proces is een vervanging van lassen.

### Productieproces:

het drukvoegverbindingsgereedschap bestaat uit een stempel en een matrijs. De met elkaar te verbinden platen worden door de stempel op dezelfde manier als bij dieptrekken plastisch vervormd en in de matrijs geperst. Door de speciale vorm van de matrijs ontstaat een vorm die lijkt op een drukknop, die de platen vorm- en belastingstabiel met elkaar verbindt.

## Vlakken

De term vlakken gebruiken we voor de boven elkaar gemonteerde opslagplaatsen.

## Hoek

Stellingsystemen met het schroefstelsel worden met behulp van hoeken gestabiliseerd in de diepte- en breedterichting gestabiliseerd (zie pagina 120, 133).

## Enkelvoudige stellingcombinatie, enkelzijdig te gebruiken

Een stelling van één legbord diep, enkelzijdig te gebruiken of enkelzijdig toegankelijk. Enkelvoudige stellingcombinaties worden meestal gestabiliseerd met behulp van kruisschoren.

Meest gebruikte toepassing: stellingcombinaties die voor een wand worden geplaatst.

## Enkelvoudige stellingcombinatie, dubbelzijdig te gebruiken

Een stelling van meer dan één legbord diep, dubbelzijdig te gebruiken en van twee zijden toegankelijk. Gewoonlijk worden enkelvoudige stellingcombinaties die dubbelzijdig worden gebruikt gestabiliseerd met langstraversen. Hierdoor zijn de magazijnproducten vrij toegankelijk. Meest gebruikte toepassing: stellingcombinaties die in de ruimte worden geplaatst.

## Legbordstellingen

Bij legbordstelling worden de producten op legborden opgeslagen, waarvan er meerdere in een veld zijn gemonteerd. Legborden worden handmatig gevuld en gepickt. Legbordstellingen worden ook toegepast in etagestellingsystemen.

## Vakbelasting

De vakbelasting is de belasting waarmee een legbord/een opslagvlak maximaal mag worden belast. De belasting moet gelijkmatig over het legbord worden verdeeld (zie ook veldbelasting).

## Dossierstelling

Dit systeem is ontwikkeld voor het opslaan van losse documenten, aktes en formulieren. De gebruikte verdeelstangen voorkomen dat papieren uit de stelling vallen en maken het mogelijk om de documenten overzichtelijk te sorteren. Optimaal voor lopende processen en snelle toegang bij de dagelijkse werkzaamheden van overheden, rechtbanken, agenturen, notaris- en advocatenkantoren, artspraktijken enzovoort.

## Veldbelasting

De veldbelasting is het maximale draagvermogen van een stellingveld en is afhankelijk van de combinatie van de gebruikte staanders en vlakken. Het totaal van de vakbelastingen mag niet hoger zijn dan de aangegeven veldbelasting (zie ook vakbelasting).

## Vuurverzinken

Bij vuurverzinken worden stalen componenten achteraf voorzien van een dikke metallische zinklaag door de voorbehandelde componenten onder te dompelen in een bad met vloeibaar gesmolten zink, dat een temperatuur heeft van circa 450 °C.

## GS-markering

het keurmerk 'Geprüfte Sicherheit' (GS-markering) betekent dat een product voldoet aan de eisen van de Duitse Geräte- und Produktsicherheitsgesetz (GPSG). Dat zijn bijvoorbeeld de voorschriften ter voorkoming van ongevallen van de beroepsverenigingen, DIN- en EN-normen of andere algemeen erkende regels van de techniek. Bij de GS-test wordt gecontroleerd of het product voldoet aan de eisen van de GPSG.

## Draagbalken

In palletstellingen worden pallets gewoonlijk op een voor- en een achterdrager (draagbalk) opgeslagen. Deze twee balken vormen samen het opslagvlak. Door deze balken dikker of dunner te kiezen kunnen de draagbalken optimaal worden afgestemd op het benodigde draagvermogen voor de magazijnproducten, respectievelijk het gewicht van de pallets. Om gesloten opslagvlakken te kunnen creëren (bijvoorbeeld om in pickingsituaties producten zonder pallets op te kunnen slaan), kunnen als optie stalen of houten oplegplaten worden gebruikt.

## IPE-profielen

IPE-profiel dragers zijn warmgewalste, stabiele stalen draagbalken met een middelzwaar I-profiel met een rechte lijfplaat (volgens DIN 1025, deel 5). Door hiervoor verschillende maten te gebruiken kan het benodigde draagvermogen op de eisen worden afgestemd. Ze worden toegepast in de constructie van magazijnplatformen en draagarmstellingen van SCHULTE Lagertechnik.

## Autostellingen

Autostellingen zijn speciale, op de eisen van de autobranche afgestemde stellingen. Ze zijn gebaseerd op de legbordstellingen met het inhaakstelsel. Speciale bandentraverses zorgen ervoor dat banden bandvriendelijk kunnen worden opgeslagen.

## Draagarm

Een draagarm is een op de staander bevestigde giek waarop magazijnproducten kunnen worden opgeslagen (bijvoorbeeld lange producten zoals houtbundels, leidingen enzovoort). De draagarm is, afhankelijk van het soort stelling, op de staander gelast of daar met bouten op bevestigd (en daardoor in de hoogte verstelbaar).

## Draagarmstellingen

Draagarmstellingen bestaan uit verticale stellingstaanders waaraan de draagarmen zijn bevestigd. Deze stellingconstructie is bedoeld voor het opslaan van lange producten ((bijvoorbeeld leidingen, bundels stafmateriaal, hout of metaal).

## Montage- en gebruikshandleidingen

Bij elke zending worden montage- en gebruikshandleidingen meegeleverd. Bovendien kunt u ze ook op onze website, [www.schulte-lagertechnik.de](http://www.schulte-lagertechnik.de), downloaden.

## Palletstellingen

In palletstellingen worden voornamelijk producten opgeslagen die op pallets of in gaascontainers zijn opgeslagen. Palletstellingen worden gewoonlijk met hefapparatuur gevuld en geleegd.

## Hangmapstelling

Deze stellingen zijn speciaal ontworpen voor de hangmappen en hangtassen van de beide systemen van Elba/Leitz of Zippel. Deze worden met name gebruikt in de archieven van overheden, ziekenhuizen, notarissen advocatenkantoren enzovoort. De stellingen zijn geschikt voor het losbladig archiveren van afzonderlijke dossiers en of hangmappen voor het opbergen van gebonden dossiers.

## Poedercoating

Poedercoaten is een coatingproces waarbij een gewoonlijk elektrisch geleidend materiaal met poederlak wordt afgewerkt. Het poeder wordt elektrostatisch op de te coaten ondergrond verneveld en vervolgens in een oven ingebrand. Door het inbrandproces smelt het poeder en hecht zich aan de ondergrond. Bij volledige dekking ontstaat een permanente hechting (zuiver mechanische hechting).

In overleg met de lakproducent kunnen speciale eigenschappen, zoals bijvoorbeeld de dichtheid, de dekkingsgraad, bestendigheid tegen chemicaliën of weerbestendigheid gericht worden ingesteld.

## Frame

Twee of meer staanders, die in de dieperichting met behulp van stabiliseringselementen (bijvoorbeeld stabiliseringsprofielen) met elkaar verbonden zijn en gewoonlijk even breed zijn als de stelling diep is.

## RAL-keurmerk

Producten en diensten met het RAL-keurmerk worden getest volgens de hoge kwaliteitsnormen van de Duitse Gütegemeinschaft Lager- und Betriebseinrichtungen e. V.

De keur- en testvoorwaarden zijn fabrikantonafhankelijk en openbaar. Dit keurmerk staat betrouwbaar garant voor een hoge, gelijkblijvende kwaliteit van producten en diensten.

## Schroefstelsysteem

In tegenstelling tot bij het inhaaksysteem worden de legborden bij het schroefstelsysteem aan de hoekprofielen vastgeschroefd. Om stellingen te stabiliseren worden hoeken gebruikt (zie ook hoek).

Bij de hoekprofielen kunnen de legborden in een raster van 25 mm worden gemonteerd. Door legborden met een randhoogte van 25 mm toe te passen wordt de stellinghoogte optimaal benut.

## Sendimirverzinken

Speciale procedé om een robuust metaaloppervlak te realiseren. Metalen strips worden door een zinkbad getransporteerd. Met deze oppervlakafwerking kunnen metalen strips worden vervormd en bewerkt, zonder dat de coating loskomt of beschadigd wordt.

## Inhaaksysteem

Het inhaaksysteem bestaat uit T-profiel-frames en legborden. De legborden worden met legborddragers ingehangen op de T-profiel-frames. De legborden kunnen zonder gereedschap worden losgenomen en de positie ervan kan op elk gewenst moment worden afgestemd op de magazijnproducten.

Bij de T-profiel-frames kunnen de legborden in een raster van 25 mm worden gemonteerd. Door legborden met een randhoogte van 25 mm toe te passen wordt de stellinghoogte optimaal benut.

## Systeemplatformen

Het systeemplatform is een modulair opgebouwd systeem dat bestaat uit staanders en hoofd- en hulpdragers, waarmee het opslagvlak bij etagestellingen kan worden uitgebreid.

## Platenstelling

Een platenstelling wordt gebruikt om platen en reststukken van platen van verschillende materialen en afmetingen overzichtelijk op te slaan. De open constructie vereenvoudigt de toegankelijkheid.

## Clinchen

zie *drukvoegverbinden*

## T-profiel-frame

Het frame bij het inhaaksysteem van SCHULTE Lagertechnik bestaat uit stabiliseringsprofielen en T-profielen. Door de speciale afkanting van de T-profielen worden deze bijzonder stabiel en draagkrachtig (zie pagina's 80-83).

## Milieustellingen

Milieustellingen zijn ontwikkeld voor het opslaan van waterbedreigende stoffen. De stellingen worden voorzien van passende opvangbakken waarvoor een conformiteitsverklaring in overeenstemming met de Duitse Bauregelliste A, Teil 1, DiBt, Berlijn is afgegeven.

## Breedvlakstelling

Voor het liggend opslaan van lange en volumineuze magazijnproducten. Met de breedvlakstellingen van SCHULTE Lagertechnik kunnen vakbreedtes tot 2.500 mm worden gerealiseerd.

## Aanwijzingen

Technische wijzigingen en fouten voorbehouden.  
Alle prijzen excl. BTW, af fabriek, zonder montage.  
Op al onze overeenkomsten zijn onze algemene voorwaarden van toepassing.

# Index

Legbordstellingen  
Inhaaksysteem

<b>A</b>	
Afdekkappen	85
Adapters voor palletstellingframes	206
Aluminium stellingladders	112 - 115
Aluminium stellingen	72 - 73
Achteraanslag inhaaksysteem	90, 157
Achteraanslag schroefstelsysteem	134, 157
Montageplaat	88
Staander voor draagarmstellingen	241
Artikelnummeroverzicht	278
Ophangbeugels voor hoekoplossing	88
Opvangbak	69 - 71, 98
Oplegdeksels voor Euro-stapelkratten	111
Uittreklegbord	101, 158
Auto-onderdelenopslag	60 - 65

Legbordstellingen  
Schroefstelsysteem

<b>B</b>	
Bevestigingstoebehoren voor inhaaksysteem	84 - 89
Belastbaarheidsbord	103, 215
Pickingstelling	51
Platenopslagkooi	218
Zelftappende schroef	85
BlockRoll-systeem (kabelhaspelstelling)	221
Vloerankers voor palletstellingen	206
Brandveilig legbord SPRINKLERplus	259
Boekensteunen	158
Kantoorstellingen	128 - 159
Kantoorstellingen, extra legborden	154

Legbordstellingen  
Kantoor

<b>C</b>	
Containerbalken voor palletstellingen	212
Containerstellingsets/inhaaksysteem	64

Legbordstellingen  
Kantoor

<b>D</b>	
Diagonaalschoor	86, 155
Afstandhouder voor dubbelstellingen	88
Afstandhouder voor palletstelling	210
Dubbele klemvoet	85
Dubbele stelling met kruisschoren	36 - 37
Dubbele stelling met langstraversen	38 - 39
Dubbele kanbanstelling	49
Dubbelstellingverbinder	88
Draadroosteroplegplaten	210
Draadkorf	98
Draadkorvenstelling	53
Draadroosterzijwand voor inhaaksysteem	95
Draadroosterachterwand voor inhaaksysteem	95
Inhaakdraadverdelers	93
Bulkproductdraadrand	93
Doorschuifbeveiliging voor palletstelling	211

Breedvlakstellingen

<b>E</b>	
Hoeken	133, 155
Hoekstellingen voor inhaaksysteem	40 - 41
Hoekverbinders	73
RVS-stellingen	72 - 73
Indelingssets voor ladenblokken	106 - 107
Enkele klemvoet	85, 157
Enkele lade	101
Label voor Euro-stapelkratten	111
Label voor zichtbakken	109
Label voor systeembakken	110
Euro-stapelkratten	111
EXPRESSline	42

Palletstellingen

<b>F</b>	
Legborden MULTIplus	78 - 79, 128 - 129
Legborddraggers voor inhaaksysteem	85, 157
Vakverdelers	92, 134, 158
Vakverdelersysteem voor breedvlakstelling WS 3000	178
Dossierstellingen	152
Vatoplegging voor milieustellingen	216
Vatenpallet	191
Vatenstellingen	216 - 217
Steunstrips	133
Deuren	95, 159
Kast met deur	55
Frontklep voor zichtbakken	109
Voetafronding voor draagarmstaanders (K 6000)	241
Opvulstuk	88

Draagarmstellingen

<b>G</b>	
Garagestellingset	62
Garderobestelling	55

Stellingsystemen en  
platformen

Drankenkrattenstelling	54
Draadeindopstelling	100
Roosterlegbord voor kleinverpakkingstelling	70
Draadkorf WS 2000	171
Draadkorf, extra vlak voor WS 2000	171
Rooster voor palletstellingen	208
Draadroosterachterwanden voor palletstellingen	211
Woordenlijst	274 - 275
Grootvakwielenstelling	65

<b>H</b>	
Houder met eindaanslag	115
Hangmappenlade	159
Hangrails voor S-haak	73
Draagbalken voor palletstellingen	205
Draagbalken voor W 100	189
Horizontale verbinders voor draagarmstellingen	233, 241

<b>I</b>	
Inhoudsopgave	3

<b>K</b>	
Kabelhaspelstelling	220 - 221
Kannendragers voor milieustellingen	217
Kanbanstelling	48 - 49
Autostellingen	60 - 67
Kledingstang	101
Kleinverpakkingstellingen	70 - 71
Kleine onderdelen-management	53
Kleine onderdelenstelling	53
Kleine onderdelenstellingsets	56 - 57
Klemvoet, enkelvoudig	85
Klemvoet, dubbel	85
Combi-legbordstelling	51
Complete stellingen, kantoorstellingen, inhaaksysteem	146 - 147
Complete stellingen, kantoorstellingen, schroefstelsysteem	150 - 151
Complete stellingen, draagarmstellingen	227, 229, 235
Complete stellingen, palletstellingen	198 - 199
Complete stellingen, schroefstelsysteem	124 - 127
Complete stellingen, inhaaksysteem	25 - 41
Complete module voor kleine onderdelenmagazijnen	46 - 47
Koppelstuk voor 2 T-profielen	89
Koppelstuk voor 4 T-profielen	89
Draagarmen	232, 240
Draagarmstellingen	222 - 241
Draagarmverdelers	233, 241
Kruisschoren voor draagarmstellingen	23, 241
Kruisschoren voor inhaaksysteem	21, 86
Kunststof voet	133
Kunststof hamer	88, 184

<b>L</b>	
Langproductstelling	52
Langstraversen	87
Lichte metalen buis	115
Ladders	112 - 115
Zijwanden van geperforeerde plaat voor inhaaksysteem	96
Achterwanden van geperforeerde plaat voor inhaaksysteem	96
Geperforeerde zijwand voor inhaaksysteem	97
Euro-haken	96

<b>M</b>	
Magneetborden	103
Middenaanslag	157
MULTIplus-legborden	78 - 79, 128, 154, 232
MULTIplus-set	43

<b>P</b>	
Paktafels Z1	183
Pallet/vatenstellingen	216 - 217
Palletstellingen, compleet	198 - 199
Palletstellingen	192 - 221
Hangmappenstellingen	152, 153
Profielklem	88
Profielmagazijnstelling	219

<b>R</b>	
Frame voor palletstellingen	204
Frameverhoging voor palletstellingen	206
Rambeveiliging	207
Wielen-/bandenstellingen	62 - 65
Stellingsystemen	242 - 259
Stellingborden	103, 215
Stellinglegbord (aluminium/roestvaststaal)	72



Systeembakken	108 - 111	Onderlegplaten voor W 100	189
Stellingladders	112 - 115	Onderlegplaat voor T-profiel	85
Stellingladders, toebehoren	115	Onderverdelingsbuis	52
Stellingplaatlabels	103, 215	Verstevingen voor Z1	185
Stellingrijborden	103, 215		
Stellinglade	101	<b>V</b>	
Bandenstelling, afstandhouder	88	Uitvalbeveiliging voor oliecan	98
Bandentraversen	87	Versteving	79
Reststukkenstelling	218	Dichte frames	82
Geribbelde rubber mat voor ladenblok	105	Dichte zijwanden voor inhaaksysteem	94
Rollenbanen, pickingstelling	51	Dichte zijwand voor inhaaksysteem	94
Achterplaat (dicht) voor inhaaksysteem	94		
Achterplaat (draadrooster) voor inhaaksysteem	95	<b>W</b>	
<b>S</b>		Wandbevestiging voor inhaaksysteem	89
Scannerstrips	103	Wandbevestiging voor banden-/velgenstelling	89
S-haak	73	Baklegbord	69
Bouten (zeskant)	89, 133	Opvangbakstelling	71
Bouten (lenskop)	155	Wijnrek	54
Rails voor stellingladders	115	Breedvlakstellingen	162 - 191
Borden (magneet)	103	Breedvlakstelling W 100	186 - 191
Sleuengoten	106	Breedvlakstelling WS 2000	166 - 171
Schuin legbord met verdeelbeugels	48 - 49	Breedvlakstelling WS 3000	172 - 179
Stellingen met schuine legborden	50	Breedvlakstellingt Z1	180 - 185
Stellingen met schuine legborden XL	50	Hoekprofielen voor Z1	185
SchrägRoll-systeem (kabelhaspelstelling)	220	Hoekprofielen voor schroefstelsysteem	131
Schroefanker voor inhaaksysteem	85		
Schroefanker voor breedvlakstelling W 100	189	<b>Z</b>	
Schroefstelsysteem	116 - 135	Z1-paktafel	183
Schroefstelsysteem - complete stellingen	124 - 127	Z1-breedvlakstelling	180 - 185
Ladenblok	104 - 105	Centreerplaat voor palletstellingen	209
Ladeverdelers voor ladenblok	106 - 107	Tussensteun voor lichtmetaalbuis	115
Ladenstelling	52		
Bulkproductrand voor schroefstelsysteem	132		
Bulkproductrand voor inhaaksysteem	90		
Bulkproductbakken	99		
Bulkproductbakkenstelling	53		
Zeskantbouten	89, 133		
Zijgeleiders	48 - 49, 100		
Zijwanden (draadrooster) voor inhaaksysteem	95		
Zijwanden (geperforeerde plaat) voor inhaaksysteem	96		
Zijwand (geperforeerde plaat) voor inhaaksysteem	97		
Zijwanden (dicht) voor inhaaksysteem	94		
Zichtbakken	109		
Sokkelpaneel voor inhaaksysteem	90		
Spaanplaatoplegger voor palletstelling	209		
Spanner	82		
Spanhaak voor achterwand van draadrooster	95		
SPRINKLERplus brandveilige legborden	259		
Stalen platformen	264 - 271		
Stalen voet, enkelvoudig voor schroefstelsysteem	133		
Stalen panelen voor palletstellingen	210		
Staannderframes W 100	189		
Inhaaksets	43, 56 - 57, 62		
Borgpen voor draagarmen	232		
Inhaaksysteem	16 - 115		
Inhaaksysteem, complete stellingen	25 - 43		
Inhaakverdeelschotten voor schroefstelsysteem	135		
Inhaakverdeelschotten voor inhaaksysteem	91		
Inhaakverdeelschotten vrijstaand, voor inhaaksysteem	91		
Zijsteun	100, 158		
Systeemplatformen	244 - 255		
<b>T</b>			
Platenstelling	218		
Oplegdragers voor palletstellingen	212		
Stabiliseringsprofiel voor inhaaksysteem	81		
Dwarsliggers voor breedvlakstelling W 100	189		
T-profielen	81		
T-profiel-frames	82 - 83		
Traversen voor Z1 breedvlakstelling	185		
Verdeelarmen voor profielenstelling	219		
Verdeelschotten voor bulkproductbak	99		
Verdeelbeugels	100		
Verdeelschotten	100		
Draadschotten voor draadkorf	53, 98		
Verdeelschotten voor sleuengoten	106		
Verdeelschot voor systeembakken	110		
<b>U</b>			
Milieustellingen/palletstellingen	216 - 217		
Milieustellingen/inhaaksysteem	68 - 71		
Milieustellingen/breedvlakstellingen	190 - 191		
Universele dragers	85		
Onderlegplaten voor palletstellingen	206		