



LOKOMA Leistungsspektrum Lokoma range of products and services	4 - 7
--	--------------

Schubladensysteme Beispiele
Drawer systems examples

Übersicht / Overview	8 - 14
Schubladenschränke / Drawer cabinets	15 - 69
Schubladenregale / Drawer shelves	71 - 73
Betriebsmittel Automaten / Machines for operating resources	74 - 81

Werkbänke / Workbenches

Übersicht / Overview	83 - 88
Reihenwerkbänke / Modular workbenches	89 - 95
Systemwerkbänke / Workbench systems	97 - 105
Energieleisten, Aufbauten / Energy boards, top mounted units	106 - 112
Fahrbare Werkbänke / Mobile workbenches	113 - 117
Schwere Kastenwerkbank / Heavy-duty assembly workbenches	119 - 123
Gruppenwerkbänke / Group workbenches	125 - 127
Elektrisch-hydraulische höhenverstellbare Werkbank Electric-hydraulic height-adjustable workbench	129 - 130
Schweißtische, Schweißschutz / Welding tables, welding engineering	131 - 134
CNC-System / CNC-system	135 - 142

Flügeltürenschränke / Wing door cabinets

Übersicht / Overview	146 - 149
Flügeltürenschränke / Wing door cabinets	151 - 164
Gardaroben-, Mehrzweck-, Fächerschränke Clothes lockers, universal and compartment cabinets	165 - 169

Werkstattbedarf / Workshop needs

Übersicht / Overview	172
Ständerregale, Fahrregale Standing shelf units, mobile shelf units	173 - 180
Sichtlagerkästen, Einsatzkästen Storage bins, tray inserts	181 - 183
Transportwagen, Sitzmöbel Transport trolleys, seat furniture	184 - 186
Schlitzplatten, Lochplatten und Haken Slotted panels, perforated panels and hooks	187 - 189
Konfigurieren / Configurations	192 - 283

Informationen über das Unternehmen und die Produkte

Damit Sie sich ein umfassendes Bild über unsere Leistungsvielfalt machen können, bieten wir neben unserer Website umfangreiche Programminformationen durch unsere Kataloge, Prospekte und Flyer.

Fachberatung

Bundesweit stehen Ihnen viele Fachhandelspartner zur Seite, die Sie kompetent beraten. Aber auch unsere qualifizierten Vertriebsmitarbeiter in Höchstädt an der Donau sind immer für Sie da. Wenn Sie eine individuelle, kostenlose Beratung und Planung vor Ort wünschen, setzen Sie sich mit uns in Verbindung, unsere Handelsvertreter besuchen Sie gerne.

Kurze und verbindliche Lieferzeiten

Es ist für uns eine Selbstverständlichkeit, Ihnen Ihre Ware schnellstmöglich und sicher zuzusenden. Die Art der Zustellung richtet sich dabei nach dem Lieferumfang und erfolgt beispielsweise über ausgesuchte Speditionen.

10 Jahre Garantie

Mit der 10-Jahres-Garantie setzen wir nicht nur ein Zeichen, sondern schaffen vollendete Tatsachen. Dabei hilft uns die 60 Jahre lange Erfahrung in der Fertigung qualitativ hochwertiger Schrank- und Werkbanksysteme.

Produkt- und Systemtreue

Wir führen ein breites Sortiment, das nach dem Baukasten- oder Modulsystem aufgebaut ist. Dadurch ist Ihre LOKOMA Betriebs- und Lagereinrichtung stets erweiterbar mit Nachkaufgarantie.

Sonderanfertigungen

Erfordern individuelle Bedürfnisse oder betriebliche Gegebenheiten die Veränderung eines Standardprodukts so ist es uns möglich, durch die Herstellung von Sonderanfertigungen (bei angemessenen Stückzahlen) unter Verwendung von Einzelelementen aus der Serienfertigung, auf fast all Ihre Wünsche einzugehen.

Sonderlackierungen

Neben unseren 25 Standardfarben und einer zweifarbigem Lackierung steht Ihnen auch jede andere RAL-Farbe gegen Aufpreis zur Verfügung.

Montagen vor Ort (Option)

Falls Sie beim Aufbau von komplexen Produkteinheiten wie z. B. einem Schubladenregal oder einer Regalbühne professionelle Hilfe wünschen, dann steht Ihnen unser versiertes Montagepersonal gerne zur Verfügung. (Preis auf Anfrage)

Ersatzteile

Schubladenführungen, Griffleisten, Schlösser, Schlüssel und vieles mehr können ersetzt und nachbestellt werden.

Qualitätsmanagement

Qualitätsmanagement nach DIN EN ISO 9001:2008

Direkt vom Hersteller

60-jährige Erfahrung in der Blechbearbeitung, sowie Entwicklung und Herstellung von Betriebs- und Lageranlagen.

About our company and products

For a comprehensive overview of our range of products and services you may check our homepage as well as our catalogues, brochures and flyers.

Advisory services

While our distribution partners offer valuable advice all over Germany, our qualified sales representatives in Höchstädt are also looking forward to help you. If you are looking for an individual, free-of-charge consulting and planning session at your site, please let us know and our sales representatives will arrange a visit.

Short and reliable lead times

A fast and safe delivery of your goods is our target. The actual shipment will happen according to the scope of delivery, e.g. via a forwarding agent.

10 year warranty

Our 10-year-guarantee is not just words but we really mean it! Our 60 years' experience in manufacturing high quality cabinet and workbench systems support this promise.

Product and system loyalty

We offer a broad range of products based on a modular system. That's why Lokoma office and storage equipment can always be enhanced, considering our availability guarantee.

Custom-made products

Should individual requirements and company needs ask for a modification of one of our standard products, we are able to tailor single elements of our volume production to almost all your needs (adequate order volume given).

Special colouring

On top of our 25 standard colours and twin-tone colouring, any other RAL colour is available against extra charge.

On-site assembly (option)

Our experienced assembly personnel is at your disposal (price on request) if you wish professional help in assembling complex product systems, e.g. a drawer shelf or a racking platform.

Spare parts

Drawer guiderails, handle ledges, locks, keys and many more can be replaced and re-ordered.

Quality management

Quality management according to DIN EN ISO 9001-2008

Products directly from the manufacturer

60 years of sheet metal working, as well as the development and production of office and storage equipment.



Made in Germany



- Seit 1956 Erfahrung als Hersteller von Betriebs- und Lagereinrichtungen
- Zertifiziertes Qualitätsmanagement nach ISO 9001:2008
- Hohe Fertigungstiefe und Entwicklung kundenspezifischer Lösungen
- Verwaltung und Fertigung in Höchstädt an der Donau (Bayern)
- www.lokoma.de (AGB zum Download)
- Since 1956 experience in manufacturing company storage facilities
- Certified quality management according to ISO 9001:2008
- Extensive product range and development of customer-specific solutions
- Administration and production in Höchstädt/Donau (Bavaria)
- www.lokoma.de (AGB for download)

Druckfehler vorbehalten. Änderungen, die dem technischen Fortschritt dienen, behalten wir uns vor.
 Printing errors and beneficial technical modifications reserved.

Das Lokoma-Konzept / The Lokoma conception













- Modularer Ausbau von Funktionalität und Tragkraft
- Umfangreiches Zubehör und flexibles Schubladeneinteilungssystem
- Ergonomische Bedienelemente
- Umweltfreundliche Pulverlackierung mit guten mechanischen Eigenschaften
- Die Lackierung kann zweifarbig erfolgen. Wählen Sie aus 25 RAL-Farbtönen ohne Aufpreis
- Kostenlose Beratung und Planung vor Ort: Kontaktieren Sie unsere internationalen Fachhandelspartner
- Alle Preise zzgl. gesetzl. MwSt.
- Modular extension of functionality and load capacity
- Comprehensive accessories and flexible dividing systems for drawers
- Ergonomis handling systems
- Environment-friendly powder coating with good mechanical characteristics
- The coating can be a twin-tone colouring. Feel free to chose from 25 RAL-colours without additional charging
- Free advisory services and planning on-site: Please contact our international retail partners
- All prices mentioned are exclusive of VAT

Farbsystem

Color system

Wir bieten Ihnen eine Vielzahl an verschiedensten Farbkombinationen, individuell und modern.
 We offer a wide range of customized and modern color combinations.

Gehäuse und Front nach Belieben kombinieren.
 The casing and front can be combined according to preference.

				
RAL 2009 Verkehrsorange Traffic orange	RAL 3000 Feuerrot Flame red	RAL 3003 Rubinrot Ruby red	RAL 3020 Verkehrsrot Traffic red	RAL 5002 Ultramarinblau Ultramarine blue
				
RAL 5005 Signalblau Signal blue	RAL 5010 Enzianblau Gentian blue	RAL 5011 Stahlblau Steel blue	RAL 5012 Lichtblau Light blue	RAL 5014 Taubenblau Pigeon blue
				
RAL 5015 Himmelblau Sky blue	RAL 5018 Türkisblau Turquoise blue	RAL 5021 Wasserblau Water blue	RAL 6005 Moosgrün Moss green	RAL 6011 Resedagrün Reseda green
				
RAL 6018 Gelbgrün Yellow green	RAL 6027 Lichtgrün Light green	RAL 7015 Schiefergrau Slate grey	RAL 7016 Anthrazitgrau Anthracite grey	RAL 7021 Schwarzgrau Black grey
				
RAL 7030 Steingrau Stone grey	RAL 7032 Kieselgrau Pebble grey	RAL 7035 Lichtgrau Light grey	RAL 8014 Sepiabraun Sepia brown	RAL 9016 Verkehrsweiß Traffic white

Piktogramme / Features

Allgemeine Merkmale General Characteristics



Garantie
Warranty



25 RAL-Farbtöne
ohne Aufpreis
25 RAL - colors
without extra charge

Auszug und Öffnung Pull-out and beam



Schubladenauszug
in Prozent (max.)
Drawer slide in %
(max.)



Öffnungswinkel
in Grad (max.)
Beam angle in °
(max.)

Belastbarkeit und Tragkraft Load and load capacity



Fachlast in Kilogramm bei
flächenverteilter Last (max.)
Compartment load in kg
by evenly distributed load
(max.)



Feldlast in Kilogramm bei
flächenverteilter Last (max.)
Bay load in kg by evenly
distributed load (max.)



Schubladenbelastbarkeit in
Kilogramm bei flächenver-
teilter Last (max.)
Drawer load in kg (max.)
by evenly distributed load



Tragkraft für Fahrwerk in
Kilogramm bei flächenver-
teilter Last (max.)
Loading capacity for the
carriage in kg (max.)
by evenly distributed load

SCHUBLADENSYSTEME DRAWER SYSTEMS

Schubladenschränke / Drawer cabinets

Allgemeine Produktmerkmale / General product characteristics	10 - 11
Breite / Width 440 mm x Tiefe / Depth 610 mm (RS 440)	15
Bestellbeispiele / Order examples (4 Höhen / Heights)	16 - 17
Schubladeneinteilungssätze / Drawer partition sets	19
Breite / Width 565 mm x Tiefe / Depth 728 mm (RS 565)	21
Bestellbeispiele / Order examples (4 Höhen / Heights)	22 - 23
Schubladeneinteilungssätze / Drawer partition sets	25 - 27
Breite / Width 576 mm x Tiefe / Depth 610 mm (RS 576)	29
Bestellbeispiele / Order examples (4 Höhen / Heights)	30 - 31
Schubladeneinteilungssätze / Drawer partition sets	33 - 35
Breite / Width 718 mm x Tiefe / Depth 728 mm (RS 717)	37
Bestellbeispiele / Order examples (9 Höhen / Heights)	38 - 40
Schubladeneinteilungssätze / Drawer partition sets	42 - 46
Breite / Width 990 mm x Tiefe / Depth 806 mm (RS 1000)	47
Bestellbeispiele / Order examples (2 Höhen / Heights)	48 - 49
Schubladeneinteilungssätze / Drawer partition sets	50 - 52
Breite / Width 1024 x Tiefe / Depth 728 (RS 1024)	53
Bestellbeispiele / Order examples (4 Höhen / Heights)	54
Schubladeneinteilungssätze / Drawer partition sets	56 - 57
Breite / Width 1196 mm x Tiefe / Depth 728 mm (RS 1196)	59
Bestellbeispiele / Order examples (4 Höhen / Heights)	60
Schubladeneinteilungssätze / Drawer partition sets	62 - 63
Breite / Width 1434 mm x Tiefe / Depth 728 mm (RS 1434)	65
Bestellbeispiele / Order examples (3 Höhen / Heights)	66
Schubladeneinteilungssätze / Drawer partition sets	68 - 69
Eckschrank für Schranktiefe 728 mm	
Corner cabinet for cabinet depth 728 mm	64
Pendeltüre / One wing swing door	64

Schubladenregale / Shelf unit with drawers

Bestellbeispiele / Order examples	72 - 73
-----------------------------------	---------

Betriebsmittelausgabe-Automaten

Machines for operating resources	74 - 81
----------------------------------	----------------

Schubladenschränke | Varianten

Drawer cabinets

Versions

Breite / Width 440 mm x Tiefe / Depth 610 mm (RS 440) - Seite / Page 15

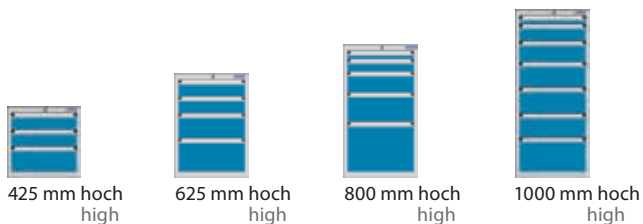

Breite / Width 565 mm x Tiefe / Depth 728 mm (RS 565) - Seite / Page 21

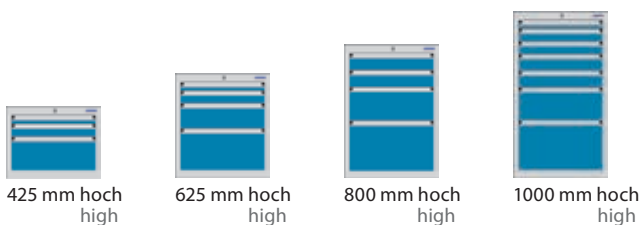

Breite / Width 576 mm x Tiefe / Depth 610 mm (RS 576) - Seite / Page 29

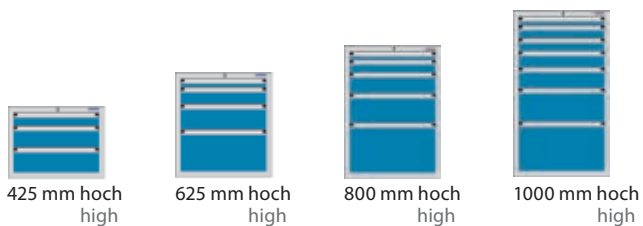

Breite / Width 718 mm x Tiefe / Depth 728 mm (RS 717) - Seite / Page 37

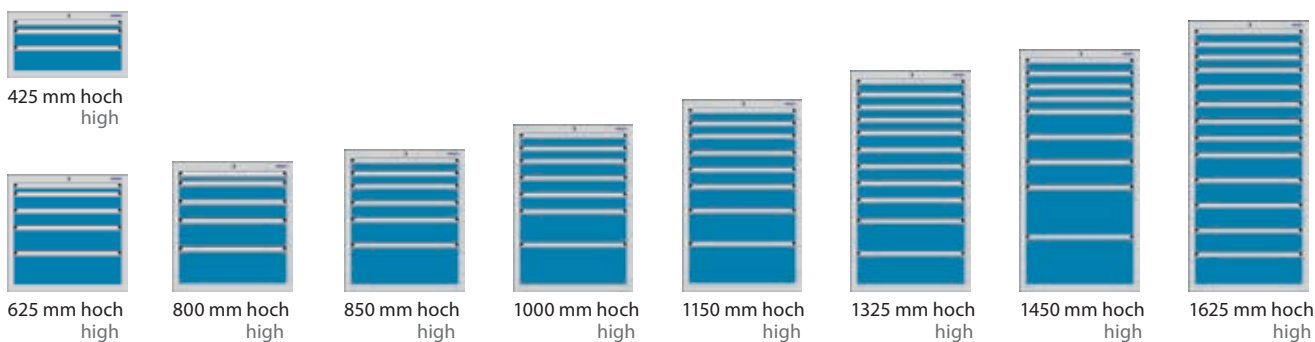

Schubladenschränke | Varianten

Drawer cabinets | Versions

Breite / Width 990 mm x Tiefe / Depth 806 mm (RS 1000) - Seite / Page 47



1000 mm hoch
high



1450 mm hoch
high

Breite / Width 1024 mm x Tiefe / Depth 728 mm (RS 1024) - Seite / Page 53

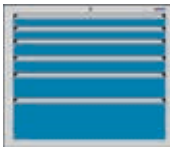

850 mm hoch
high



1000 mm hoch
high



1325 mm hoch
high



1450 mm hoch
high

Breite / Width 1196 mm x Tiefe / Depth 728 mm (RS 1196) - Seite / Page 59

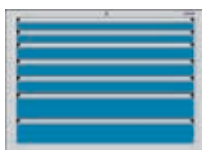

850 mm hoch
high

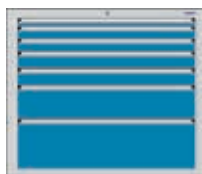

1000 mm hoch
high



1325 mm hoch
high

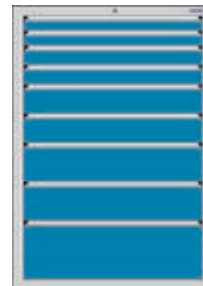

1450 mm hoch
high

Breite / Width 1434 mm x Tiefe / Depth 728 mm (RS 1434) - Seite / Page 65



850 mm hoch
high



1000 mm hoch
high



1325 mm hoch
high

Schubladenschränke | Ihr Vorteil

Drawer cabinets | Your benefit

Sicherheit / Safety



- Geprüfte Sicherheit (GS-Siegel)
- Griffleisten stehen nicht hervor, sondern schließen mit dem Gehäuse frontbündig ab.
- Schubladensperre mit dreifacher Sicherheit: Zentralverschluss, Einzelschubladensperre und Schubladen-Einzelverriegelung bei fahrbaren Lösungen
- Mechanisches Schließsystem: Gleich- oder verschiedenschließend
- Elektronisches Schließsystem mit Funktransponder, Pin, Barcode, RFID oder Magnetkarte (Option)
- Computergestützte Bestandsverwaltung über PC (Option)
- Integration in die bestehende EDV-Landschaft (Option)
- Automatisierte Zugriffs- und Entnahmeprotokollierung (Option)
- GS - safety (GS mark)
- Handle strips do not protrude but are flush with the casing at the front
- Drawer locking with triple security mechanism: central lock, individual drawer locking and individual drawer latch for mobile solutions
- Mechanical locking system: simultaneous or varied locking
- Electronic locking system with radio transponder, pin, barcode, RFID or magnetic card (optional)
- Computer-aided inventory management via PC (optional)
- Integration in the existing EDP environment (optional)
- Automatic access- and removal log (optional)



Flexibilität / Flexibility

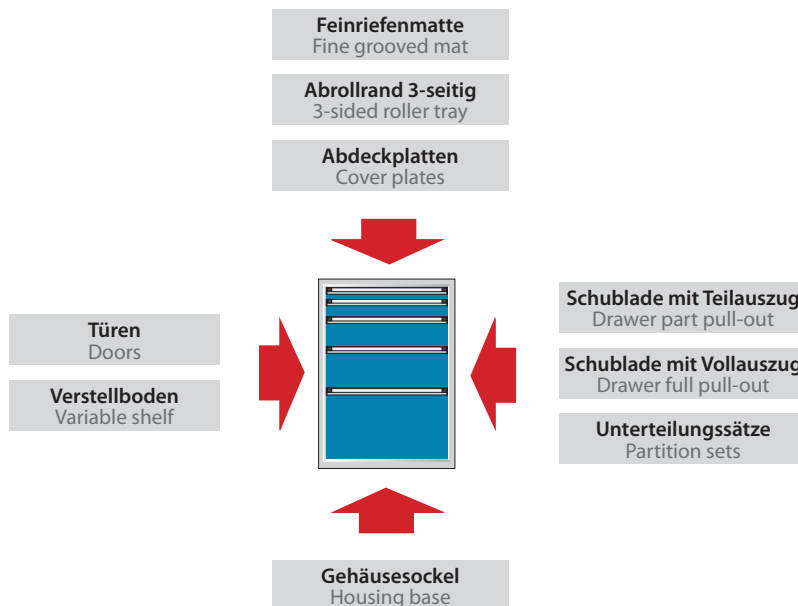

- Funktion und Ausstattung modular erweiterbar
- Schrankgehäuse unterschiedlicher Breite, Tiefe und Höhe
- Stationär oder fahrbar
- Schubladen oder Türen
- Teil- oder Vollauszug
- Konstantes Raster in Korpus und Schublade erleichtern die Integration in bestehende EDV-Landschaften
- Funktion and accessories can be modular enhanced
- Cabinet housing with varying width, depth and height
- Stationary or mobile
- Drawers or doors
- Part- or full pull-out
- Consistent grid in casing and drawer make a consistent integration in existing EDP environments possible

Schubladenschränke | Ihr Vorteil

Drawer cabinets | Your benefit



Qualität / Quality



- | | |
|--|---|
| <ul style="list-style-type: none"> ■ 10 Jahre Garantie ■ Verwindungssteifes Gehäuse ■ Maximale Gehäusetragkraft bis zu 2 Tonnen ■ 85 %-Teilauszug mit maximal 100 kg Tragkraft je Schublade ■ 100 %-Vollauszug mit maximal 200 kg Tragkraft je Schublade ■ ISO 9001:2008 zertifiziert ■ Made in Germany | <ul style="list-style-type: none"> ■ 10-year warranty ■ Torsion-resistant housing ■ Maximum casing load-bearing capacity up to 2 tons ■ 85 % part pull-out with maximum 100 kg load-bearing capacity per drawer ■ 100 % full pull-out with maximum 200 kg load-bearing capacity per drawer ■ ISO 9001:2008 certified ■ Made in Germany |
|--|---|

Effizienz & Ergonomie / Efficiency and ergonomics



- | | |
|--|--|
| <ul style="list-style-type: none"> ■ Schubladengriffe ergonomisch geformt, auch mit Arbeitshandschuhen zu bedienen. ■ Griffleisten mit Beschriftungstreifen ■ Etiketten für Lagerkästen, Mulden und Trennwände ■ Schlitz- und Trennwände ■ Lagerkastensätze ■ Muldensätze ■ AQURADO® Modulares Ordnungssystem ■ Antirutschmatte, damit alles da bleibt, wo es hingehört. | <ul style="list-style-type: none"> ■ Drawer handles are ergonomically formed, can be gripped with work gloves ■ Handle ledges with label strips ■ Labels for storage boxes, troughs and dividers ■ Slotted panels and dividers ■ Storage box sets ■ Trough sets ■ AQURADO® modular organization system ■ Anti-skid mat keeps everything in place |
|--|--|

Schubladenschränke | Allgemeine Produktmerkmale

Drawer cabinets | General product characteristics

Schrankgehäuse / Cabinet housings



- Durch Vorderrahmen verstärkte, äußerst steife Stahlblechkonstruktion, maximale Gehäusetragkraft 2 Tonnen
 - Raster 25 mm, für den wahlweisen Einbau von Verstellböden oder Schubladen mit unterschiedlichen Blendenhöhen
 - Griffleisten schließen mit dem Gehäuse frontbündig ab
- Front frame reinforced, extremely rigid sheet steel construction, maximum housing load-bearing capacity 2 tons
 - Grid 25 mm for the optional installation of adjustable shelf panels or drawers with varying drawer fronts
 - Handle strips are flush with the casing in the front

Schubladen / Drawers



- Bis zu 10 verschiedene Schubladenblendenhöhen für individuelle Bedürfnisse: 50, 75, 100, 125, 150, 175, 200, 250, 300 und 400 mm
 - Schubladenboden gelocht (Ø 3,2 mm) am Korpusboden zum Anschrauben von Schlitz- und Trennwänden im 17 mm Raster
 - Schubladenwände innen mit eingepressten Stegen und Schlitz im 17 mm Raster für flexible Schubladeneinteilungsmöglichkeiten.
- up to 10 different drawer front heights according to individual requirements: 50, 75, 100, 125, 150, 175, 200, 250, 300 and 400 mm
 - Drawer bottom plate punched (Ø 3,2 mm) at body floor plate for screwing on slotted- and partition walls in 17 mm grid
 - inner drawer walls with pressed-in supports and slots in 17 mm grid for flexible drawer arrangement possibilities

Schubladenführung / Drawer guidance



- Leichtgängige Schubladenführung mit Präzisions-Kugellagern
 - Teil- und Vollauszug beliebig kombinierbar
 - Laufschiene sind seitlich gesteckt
 - Metallkugellager für hohe Belastung und lange Lebensdauer
- Smooth-running drawer guidance with precision ball bearings
 - Part- and full pull-out combination according to preferences
 - Running rails attached at the side
 - Metal ball bearings for high strain and long durability

Schubladengriffe / Drawer handles



- Eloxierte Aluminium-Griffleisten
 - Alle Schubladengriffe sind, zur Vermeidung von Verletzungen, mit Endkappen aus strapazierfähigem Kunststoff versehen
 - Beschriftungsstreifen aus Papier mit schützendem Folienstreifen ermöglichen das schnelle Auffinden des Schubladeninhalts
 - Ergonomisch geformte Griffleisten sind auch mit Arbeitshandschuhen zu bedienen
- Anodized aluminum handle strips
 - All drawer handles are equipped with end caps made of durable plastic to prevent injuries
 - Label strips made of paper with protective foil strips make it possible to quickly locate drawer contents
 - Ergonomically formed handle ledges can also be easily gripped with work gloves

Schubladen Teilauszug / Drawer part pull-out



- 85 %-Teilauszug
- Bis zu 100 kg Tragkraft
- Nachträgliches Umrüsten von Teil- auf Vollauszug möglich
- 85 % part pull-out
- Up to 100 kg load-bearing capacity
- Subsequent retrofitting possible from part- to full pull-out

Schubladen Vollauszug / Drawer full pull-out



- 100 % Vollauszug
- Bis zu 200 kg Tragkraft
- 100 % full pull-out
- Up to 200 kg load-bearing capacity

Schubladenschränke | Allgemeine Produktmerkmale

Drawer cabinets | General product characteristics

Auszugssperre - Kippschutz / Pull-out locking - Tilt protection



- Triple safety mechanism: central lock, drawer pull-out locking (standard), individual drawer lock
- Drawer pull-out locking: When one drawer is open, the pull-out locking prevents other drawers from being opened. This reduces the risk of tipping the cabinet over
- Individual drawer lock: additional latch (see illustration) for mobile models

- Dreifache Sicherheit: Zentralverschluss, Schubladen-Auszugssperre (Standard), Schubladen-Einzelverriegelung
- Schubladen-Auszugssperre: Wenn eine Schublade geöffnet ist, verhindert die Schubladen-Auszugssperre, dass weitere Schubladen geöffnet werden können. Dadurch wird die Kippgefahr verringert
- Schubladen-Einzelverriegelung: Zusatzriegel (siehe Abbildung) für fahrbare Modelle

Flügeltüren / Wing doors



- Öffnungswinkel 180 Grad für mehr Übersicht und optimale Zugängigkeit
- Versenkter Drehgriff mit Zylinderschloss schützt das Schloss vor Beschädigung und kann auch mit Schutzhandschuhen bequem geöffnet werden
- Opening angle 180 degrees for a better overview and optimal accessibility
- Recessed turning handle with cylinder lock protects the lock from damage and can also be easily gripped with work gloves

Mobilität / Mobility



- Ergonomisch geformte, kompakte Griffe
- Fahrwerk aus verwindungssteifen Winkelprofile, fixiert durch eine Traverse
- 2 Lenkrollen mit Feststeller und 2 Bockrollen mit bis zu 750 kg Fahrwerkstragkraft
- Ergonomically formed compact handles
- chassis made of torsion-resistant angle sections, fixed with a crossbar
- 2 swivel castors that can be locked in place and 2 fixed castors with up to 750 kg chassis capacity

Schubladeneinteilungsmöglichkeiten / Drawer arrangement possibilities



- Lagerkastensätze
- Storage box sets

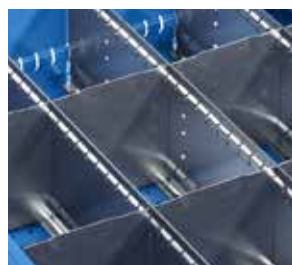

- Schlitzwandsätze
- Slotted panel sets



- Muldensätze
- Trough sets



- AQURADO® Modulares Ordnungssystem
- AQURADO® modular organization system

Nutzen Sie das umfangreiche Schubladeneinteilungssortiment von LOKOMA. Teilen Sie Ihre Schubladen ganz nach Ihren individuellen Wünschen ein. Mehr dazu finden Sie im entsprechenden Kapitel.
Benefit from the extensive drawer arrangement assortment by LOKOMA. Divide your drawers according to individual preference. You may find more in the respective chapter

Farbinformationen
Information available

Mechanisches Schließsystem / Mechanical locking system



- Der Zentralverschluss bewirkt den gleichzeitigen Verschluss von mehreren Schubladen
- Drehzylinderschloss mit 2 Schlüsseln
- Lebensdauer ausgelegt auf 30.000 Schließungen
- Wahlweise gleich- oder verschiedenschließend



- Central locking ensures simultaneous locking of several drawers
- Rotary cylinder lock with 2 keys
- Service life designed for 30,000 lockings
- Optionally separately or simultaneously lockable

Varianten für mechanische Schließung

Variants for mechanical locking:

Übergeordneter Hauptschlüssel
Main key system

Verschiedenschließend (Standard)
Separately lockable (standard)

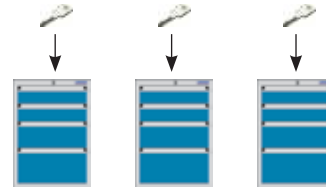

Gleichschließend (Bitte bei Bestellung angeben.)
Simultaneously lockable (please indicate when ordering)

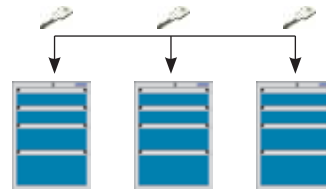

Elektronische Schließsysteme / Electronic locking systems



- Öffnen und Schließen durch 4-6-stelligen UserCode
- Softwareunterstützte Programmierung durch SystemKeys
- Hardwareunterstützte Programmierung durch Programmier-Set
- Optische und akustische Meldungen
- Kapazitive, nicht abnutzbare Tastatur
- Zeitmodelle Gültigkeitsbeginn, Gültigkeitsende und Zeitzonen
- Überwachung Batteriezustand / Batteriezustand kontrollierbar
- Frei programmierbare, veränderbare Schließberechtigungen
- MasterCode-Funktion zum Öffnen und Schließen
- Konfigurierbare MasterKey-Funktion
- Sperrzeit gegen unberechtigte Öffnungsversuche
- Konfigurierbarer Schließprotokollspeicher
- Geprüfte Aufbruchssicherheit
- Neu- und Umprogrammierung ist jederzeit kurzfristig und problemlos möglich.

- Open and close using 4-6 digit user code
- Software-assisted programming using system keys
- Hardware-assisted programming using a programming kit
- Visual messages and sounds
- Capacitive, hard-wearing keypad
- Time model validity end and time zones
- Battery status monitoring / battery status can be checked
- Fully programmable; access authorisations can be changed
- Master code function to open and close
- Configurable master key function
- Time lock to prevent unauthorised attempts at opening
- Configurable locking log memory
- Proven burglar-proof capacity
- New and re-programming is possible at short notice at any time and without any problems

Schubladenschränke | Breite / Width 440 mm x Tiefe / Depth 610 mm

Drawer cabinets | Produktmerkmale / Product characteristics

Merkmale / Characteristics



Schrankgehäusehöhen / Nutzhöhen für den Einbau von Schubladen

Cabinet housing heights / Effective heights for the assembly of drawers



■ 425/350 mm hoch / high ■ 625/550 mm hoch / high ■ 800/725 mm hoch / high ■ 1000/925 mm hoch / high

Nutzmaße der Schubladen / Effective size of drawers

Blendenhöhe der Schubladen (mm) Drawer face height (mm)	Nutzhöhe der Schubladen (mm) Drawer effective height (mm)	Nutzfläche (Breite x Tiefe mm) Effective space (Width x Depth mm)
50	35	340 x 526
75	60	340 x 526
100	85	340 x 526
125	110	340 x 526
150	135	340 x 526
175	160	340 x 526
200	185	340 x 526
250	235	340 x 526
300	285	340 x 526

Nutzfläche im 17 mm Raster Effective space in 17 mm grid

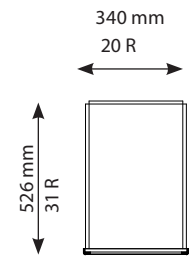

Raster (17 mm je Rastereinheit) erleichtern es Ihnen, die passenden Lagerkästen, Schlitzwand-sätze oder Muldensätze für die Schubladengröße zusammen zu stellen.

Grids (17 mm per unit) make it easier for you to arrange the matching storage boxes, slotted panel sets and trough sets for your drawer size.

Die Summe der Schubladenblendenhöhen muss der Nutzhöhe des Schrankgehäuses entsprechen.
The sum of all drawer face heights must be equal to the useable front height of the cabinet housing.

Farbinformationen
Informations availa

Schubladenschränke | Breite / Width 440 mm x Tiefe / Depth 610 mm

Drawer cabinets | Bestellbeispiele / Order examples

Höhe / Height 425 mm (Nutzhöhe / eff. height 350 mm)



50 Teilauszug / Part pull-out
100
200

3x



100
100
150

3x

Auszug / Pullout	Best.-Nr. / Ord.-No.
Teilauszug / Part pull-out	00.07.9245
Vollauszug (außer Blendenhöhe 50 mm) Full pull-out (except face height 50 mm)	00.07.9246

Auszug / Pull-out	Best.-Nr. / Ord.-No.
Teilauszug / Part pull-out	00.07.9247
Vollauszug / Full pull-out	00.07.9248

Höhe / Height 625 mm (Nutzhöhe / eff. height 550 mm)



50 Teilauszug / Part pull-out
100
150
250

4x



100
100
150
200

4x

Auszug / Pullout	Best.-Nr. / Ord.-No.
Teilauszug / Part pull-out	00.07.9222
Vollauszug (außer Blendenhöhe 50 mm) Full pull-out (except face height 50 mm)	00.07.9208

Auszug / Pull-out	Best.-Nr. / Ord.-No.
Teilauszug / Part pull-out	00.07.9209
Vollauszug / Full pull-out	00.07.9210

Höhe / Height 625 mm (Nutzhöhe / eff. height 550 mm)



75
75
100
150
150

5x



75
75
100
100
100
100

6x

Auszug / Pull-out	Best.-Nr. / Ord.-No.
Teilauszug / Part pull-out	00.07.9211
Vollauszug / Full pull-out	00.07.9212

Auszug / Pull-out	Best.-Nr. / Ord.-No.
Teilauszug / Part pull-out	00.07.9249
Vollauszug / Full pull-out	00.07.9250



Schubladerschränke | Breite / Width 440 mm x Tiefe / Depth 610 mm

Drawer cabinets | Schubladeneinteilungssätze / Drawer partitioning sets

Höhe / Height 800 mm (Nutzhöhe / eff. height 725 mm)

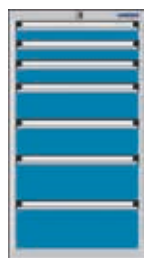

75
75
75
100
100
150
150

7x

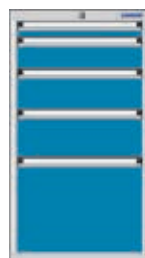

50 Teilauszug / Part pull-out
100
125
150
300

5x

Auszug / Pull-out	Best.-Nr. / Ord-No.
Teilauszug / Part pull-out	00.07.9239
Vollauszug / Full pull-out	00.07.9240

Auszug / Pull-out	Best.-Nr. / Ord-No.
Teilauszug / Part pull-out	00.07.9201
Vollauszug (außer Blendenhöhe 50 mm) Full pull-out (except face height 50 mm)	00.07.9202

Höhe / Height 800 mm (Nutzhöhe / eff. height 725 mm)

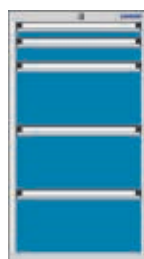

50 Teilauszug / Part pull-out
75
200
200
200

5x

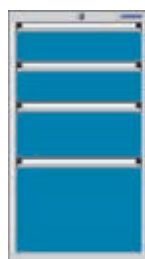

125
125
175
300

4x

Auszug / Pull-out	Best.-Nr. / Ord-No.
Teilauszug / Part pull-out	00.07.9203
Vollauszug (außer Blendenhöhe 50 mm) Full pull-out (except face height 50 mm)	00.07.9204

Auszug / Pull-out	Best.-Nr. / Ord-No.
Teilauszug / Part pull-out	00.07.9205
Vollauszug / Full pull-out	00.07.9206

Höhe / Height 1000 mm (Nutzhöhe / eff. height 925 mm)



50 Teilauszug / Part pull-out
100
125
150
150
150
200

7x



100
100
125
200
200
200

6x

Auszug / Pull-out	Best.-Nr. / Ord-No.
Teilauszug / Part pull-out	00.07.9262
Vollauszug (außer Blendenhöhe 50 mm) Full pull-out (except face height 50 mm)	00.07.9263

Auszug / Pull-out	Best.-Nr. / Ord-No.
Teilauszug / Part pull-out	00.07.9264
Vollauszug / Full pull-out	00.07.9265

Schubladenschränke

Drawer cabinets

Breite / Width 440 mm x Tiefe / Depth 610 mm

Zubehör / Accessories

Abrollrand / 3-sided roller tray



- 3-seitig aufgekantetes Stahlblech, gefalzt
- Vernietet
- 3-sided roller tray, folded steel sheet
- Riveted

Breite / Width x Tiefe / Depth x Höhe / Height (mm)	Best.-Nr. / Ord.-no.
440 x 610 x 30	00.07.9194

Abdeckplatten / Cover plates



- Lichtgraue Melaminharzbeschichtung
- Allseitig mit stoßfestem Kunststoffumleimer
- Verschraubbar
- Light-grey melamin resin coating
- All side with shockproof synthetic edging
- Can be screwed in

Breite / Width x Tiefe / Depth x Höhe / Height (mm)	Best.-Nr. / Ord.-no.
440 x 610 x 19	34.07.9192

Feinriefenmatte / Fine grooved mat



- Qualität SBR
- Schwarz
- Auch als separate Auflage nutzbar
- Quality SBR
- Black
- Can be used separately

Breite / Width x Tiefe / Depth x Höhe / Height (mm)	Best.-Nr. / Ord.-no.
437 x 609 x 3	35.07.9195

Gehäuse-Sockel / Housing base



- Gehäusesockel als Höhenausgleich, Höhe: 50 mm oder 100 mm, Tiefe 610 mm
- Housing base to balance height, height: 50 mm oder 100 mm, depth 610 mm

Sockel Base	Höhe (mm) Height (mm)	Breite (mm) Width (mm)	Best.-Nr. Ord.-no.
Gehäuse-Sockel Housing base	50	440	00.07.9189
Gehäuse-Sockel Housing base	100	440	00.07.9190



Schubladerschränke

Drawer cabinets

Breite / Width 440 mm x Tiefe / Depth 610 mm

Schubladeneinteilungsätze / Drawer partitioning sets

Schlitzwandsätze / Slotted panel sets



- 1 Schlitzwand 525 mm
- 2 Trennwände 167 mm 10 R
- 1 Slotted panel 525 mm
- 2 Dividers 167 mm 10 R



- 2 Schlitzwände 525 mm
- 1 Trennwand 99 mm 6 R
- 2 Trennwände 116 mm 7 R
- 2 Slotted panels 525 mm
- 1 Divider 99 mm 6 R
- 2 Dividers 116 mm 7 R

Blendenhöhen / Face heights	Best.-Nr. / Ord.-no.
50 mm	00.07.9251
75 mm	00.07.9252
100, 125 mm	00.07.9253
150, 175 mm	00.07.9254
200 mm	00.07.9255

Blendenhöhen / Face heights	Best.-Nr. / Ord.-no.
50 mm	00.07.9256
75 mm	00.07.9257
100, 125 mm	00.07.9258
150, 175 mm	00.07.9259

Einsatzkastensatz / Insert boxes set



- 12 Einsatzkästen EK 1 54 x 54 x 45 rot
- 4 Einsatzkästen EK 5 75 x 81 x 45 grün
- 2 Einsatzkästen EK 4 54 x 162 x 45 blau
- 3 Einsatzkästen EK 6 108 x 108 x 45 blau
- 3 Einsatzkästen EK 7 108 x 162 x 45 grün

- 12 insert boxes EK 1 54 x 54 x 45 red
- 4 insert boxes EK 5 75 x 81 x 45 green
- 2 insert boxes EK 4 54 x 162 x 45 blue
- 3 insert boxes EK 6 108 x 108 x 45 blue
- 3 insert boxes EK 7 108 x 162 x 45 green

Blendenhöhe / Face height	Best.-Nr. / Ord.-no.
75 mm	01.07.9261

Muldensatz aus Aluminium / Aluminum troughs



- 6 Mulden 518 x 55 mm
- 24 Steckbleche 43 mm breit
- Muldenhöhe 35 mm
- 6 troughs 518 x 55 mm
- 24 metal inserts 43 mm wide
- Trough height 35 mm

Blendenhöhe / Face height	Best.-Nr. / Ord.-no.
75 mm	00.07.9271

Zellkautschuk-Einlagen / Foam rubber inserts



- Zellkautschuk-Einlage für die Lagerung empfindlicher Messzeuge und Lehren
- Qualität EPDM, schwarz
- Breite 338 mm x Tiefe 525 x Dicke 3 mm
- Für alle Blendenhöhen
- Foam rubber mat for storage of sensitive measuring tools and calipers
- Quality EPDM, black
- Width 338 mm x Depth 525 x Thickness 3 mm
- For all face heights



- Ablagefach für Messzeuge, verschiebbar
- Breite 329 mm x Tiefe 304 mm x Höhe 20 mm
- Storage tray for measuring tools, adjustable
- Width 329 mm x Depth 304 mm x Height 20 mm

Best.-Nr. / Ord.-no
27.07.9276

Blendenhöhen / Face heights	Best.-Nr. / Ord.-no.
75, 100, 125 mm	00.07.9280



Schubladenschränke | Breite / Width 565 x Tiefe / Depth 728 mm

Drawer cabinets

Produktmerkmale / Product characteristics

Merkmale / Characteristics

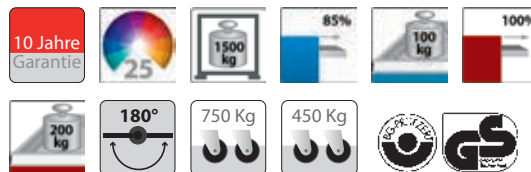

Schrankgehäusehöhen / Nutzhöhen für den Einbau von Schubladen

Cabinet housing heights / Effective heights for the assembly of drawers

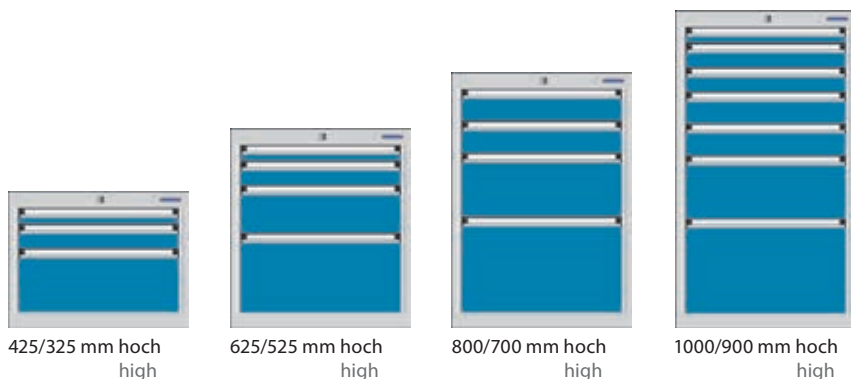
425/325 mm hoch
high625/525 mm hoch
high800/700 mm hoch
high1000/900 mm hoch
high

Nutzmaße der Schubladen / Effective size of drawers

Blendenhöhe der Schubladen (mm) Drawer face height (mm)	Nutzhöhe der Schubladen (mm) Drawer effective height (mm)	Nutzfläche (Breite x Tiefe mm) Effective space (Width x Depth mm)
50	35	459 x 612
75	60	459 x 612
100	85	459 x 612
125	110	459 x 612
150	135	459 x 612
175	160	459 x 612
200	185	459 x 612
250	235	459 x 612
300	285	459 x 612

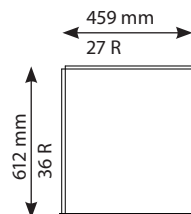
Nutzfläche im 17 mm Raster
Effective space in 17 mm grid

Raster (17 mm je Rastereinheit) erleichtern es Ihnen, die passenden Lagerkästen, Schlitzwand-sätze oder Muldensätze für die Schubladengröße zusammen zu stellen.

Die Summe der Schubladenblendenhöhen muss der Nutzhöhe des Schrankgehäuses entsprechen.
Beispiel: 9 x Blendenhöhe 50 mm + 1 x Blendenhöhe 75 mm = Nutzhöhe 525 mm
The sum of all drawer face heights must be equal to the useable front height of the cabinet housing.
Example: 9 x face height 50 mm + 1 x face height 75 mm = effective height 525 mm

Grids (17 mm per unit) make it easier for you to arrange the matching storage boxes, slotted panel sets and trough sets for your drawer size.

Schubladenschränke

Drawer cabinets

Breite / Width 565 x Tiefe / Depth 728 mm

Bestellbeispiele / Order examples

Höhe / Height 425 mm (Nutzhöhe / Eff. height 325 mm)



75
100
150

3x

Auszug/Pull out	Best.-Nr./Ord. no.
Teilauszug / Part pull-out	00.02.9502
Vollauszug / Full pull-out	00.02.9503

Höhe / Height 625 mm (Nutzhöhe / Eff. height 525 mm)

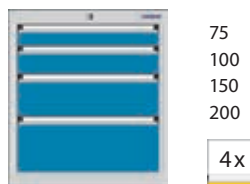

75
100
150
200

4x

Auszug/Pull out	Best.-Nr./Ord. no.
Teilauszug / Part pull-out	00.02.9506
Vollauszug / Full pull-out	00.02.9507

Höhe / Height 800 mm (Nutzhöhe / Eff. height 700 mm)

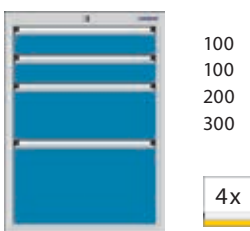

100
100
200
300

4x

Auszug/Pull out	Best.-Nr./Ord. no.
Teilauszug / Part pull-out	00.02.9516
Vollauszug / Full pull-out	00.02.9517

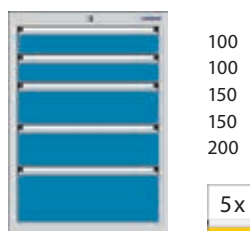

100
100
150
150
200

5x

Auszug/Pull out	Best.-Nr./Ord. no.
Teilauszug / Part pull-out	00.02.9518
Vollauszug / Full pull-out	00.02.9519

Höhe / Height 800 mm (Nutzhöhe / Eff. height 700 mm)

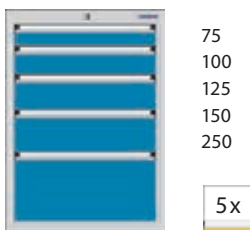

75
100
125
150
250

5x

Auszug/Pull out	Best.-Nr./Ord. no.
Teilauszug / Part pull-out	00.02.9526
Vollauszug / Full pull-out	00.02.9527

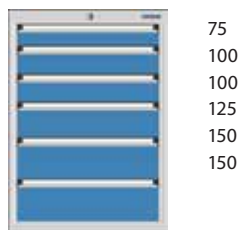

75
100
100
125
150
150

6x

Auszug/Pull out	Best.-Nr./Ord. no.
Teilauszug / Part pull-out	00.02.9554
Vollauszug / Full pull-out	00.02.9555

Schubladenschränke | Breite / Width 565 x Tiefe / Depth 728 mm

Drawer cabinets | Bestellbeispiele / Order examples

Höhe / Height 1000 mm (Nutzhöhe / Eff. height 900 mm)

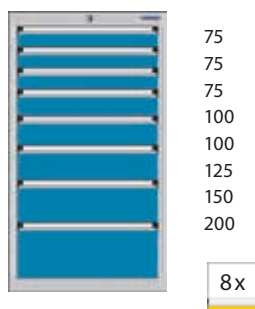
75
75
75
100
100
125
150
200

8x

Auszug/Pull out	Best.-Nr./Ord. no.
Teilauszug / Part pull-out	00.02.9564
Vollauszug / Full pull-out	00.02.9565

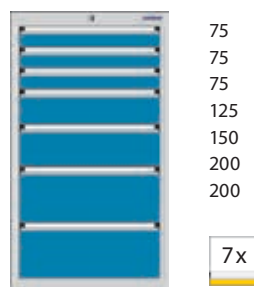
75
75
75
125
150
200
200

7x

Auszug/Pull out	Best.-Nr./Ord. no.
Teilauszug / Part pull-out	00.02.9534
Vollauszug / Full pull-out	00.02.9535

Fahrbar / Mobile: Gehäusehöhe / Height 625 mm, Nutzhöhe / Eff. height 525 mm, Gesamthöhe mit Rollen / Overall height with castors 782 mm

(Rollen / Castors Ø 100 mm) Gesamtgew. / Total weight max. 450 kg

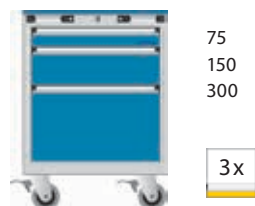
75
150
300

3x

- Abrollrand mit Feinriefenmatte
- Jede Schublade mit Einzelverriegelung
- 2 Lenk- und 2 Bockrollen
- Roller tray with fine grooved mat
- Drawers with individual drawer interlock
- 2 swivel castors and 2 fixed castors

Auszug / Pull-out	Best.-Nr. / Ord.-no.
Teilauszug / Part pull-out	00.02.9508
Vollauszug / Full pull-out	00.02.9509

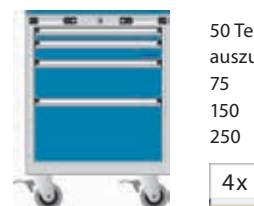
50 Teil-
auszug
75
150
250

4x

- Abrollrand mit Feinriefenmatte
- Jede Schublade mit Einzelverriegelung
- 2 Lenk- und 2 Bockrollen
- Roller tray with fine grooved mat
- Drawers with individual drawer interlock
- 2 swivel castors and 2 fixed castors

Auszug / Pull-out	Best.-Nr. / Ord.-no.
Teilauszug / Part pull-out	00.02.9512
Vollauszug (außer Blendenhöhe 50 mm) Full pull-out (ex. face height 50 mm)	00.02.9513

Fahrbar / Mobile: Gehäusehöhe / Height 800 mm, Nutzhöhe / Eff. height 700 mm, Gesamthöhe mit Rollen / Overall height with castors 986 mm

(Rollen / Castors Ø 125 mm) Gesamtgew. / Total weight max. 750 kg

50 Teil-
auszug
75
75
75
100
125
200

7x

- Abrollrand mit Feinriefenmatte
- Jede Schublade mit Einzelverriegelung
- 2 Lenk- und 2 Bockrollen
- Roller tray with fine grooved mat
- Drawers with individual drawer interlock
- 2 swivel castors and 2 fixed castors

Auszug / Pull-out	Best.-Nr. / Ord.-no.
Teilauszug / Part pull-out	00.02.9528
Vollauszug (außer Blendenhöhe 50 mm) Full pull-out (ex. face height 50 mm)	00.02.9529

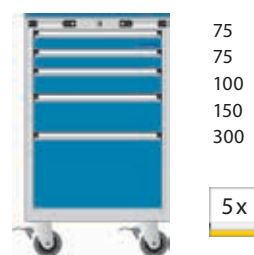
75
75
100
150
300

5x

- Abrollrand mit Feinriefenmatte
- Jede Schublade mit Einzelverriegelung
- 2 Lenk- und 2 Bockrollen
- Roller tray with fine grooved mat
- Drawers with individual drawer interlock
- 2 swivel castors and 2 fixed castors

Auszug / Pull-out	Best.-Nr. / Ord.-no.
Teilauszug / Part pull-out	00.02.9530
Vollauszug / Full pull-out	00.02.9531

Schubladenschränke | Breite / Width 565 x Tiefe / Depth 728 mm

Drawer cabinets | Zubehör / Accessories

Abrollrand / 3-sided roller tray



- 3-seitig aufgekantetes Stahlblech, gefalzt
- Vernietet
- 3-sided roller tray, folded steel sheet
- Riveted

Breite / Width x Tiefe / Depth x Höhe / Height (mm)	Best.-Nr. / Ord.-no.
565 x 728 x 30	00.02.8310

Abdeckplatten / Cover plates



- Lichtgraue Melaminharzbeschichtung
- Allseitig mit stoßfestem Kunststoffumleimer
- Verschraubbar
- Light-grey melamin resin coating
- All side with shockproof synthetic edging
- Can be screwed in

Breite / Width x Tiefe / Depth x Höhe / Height (mm)	Best.-Nr. / Ord.-no.
565 x 728 x 19	34.02.9541

Feinriefenmatte / Fine grooved mat



- Qualität SBR
- Schwarz
- Auch als separate Auflage nutzbar
- Quality SBR
- Black
- Can be used separately

Breite / Width x Tiefe / Depth x Höhe / Height (mm)	Best.-Nr. / Ord.-no.
562 x 727 x 3	35.02.9542

Gehäuse-Sockel / Housing base



- Gehäusesockel als Höhenausgleich, Höhe: 50 mm oder 100 mm, Tiefe 728 mm
- Housing base to balance height, height: 50 mm oder 100 mm, depth 728 mm

Sockel Base	Höhe (mm) Height (mm)	Breite (mm) Width (mm)	Best.-Nr. Ord.-no.
Gehäuse-Sockel Housing base	50	565	00.02.8311
Gehäuse-Sockel Housing base	100	565	00.02.8312



Schubladenschränke | Breite / Width 565 x Tiefe / Depth 728 mm

Drawer cabinets | Schubladeneinteilungsätze / Drawer partitioning sets

Schlitzwandsätze / Slotted panel sets

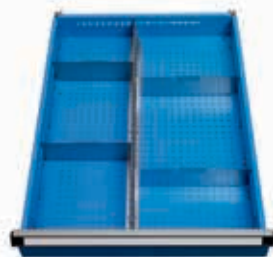

- 1 Schlitzwand 610 mm, 36 R
- 2 Trennwände 201 mm, 12 R
- 2 Trennwände 252 mm, 15 R
- 1 Slotted panel 610 mm, 36 R
- 2 Dividers 201 mm, 12 R
- 2 Dividers 252 mm, 15 R

Blendenhöhen / Face heights	Best.-Nr. / Ord.-no.
50 mm	00.02.9598
75 mm	00.02.9599
100, 125 mm	00.02.9600
150, 175 mm	00.02.9601
200 mm	00.02.9602



- 2 Schlitzwände 610 mm, 36 R
- 9 Trennwände 150 mm, 9 R
- 2 Slotted panels 610 mm, 36 R
- 9 Dividers 150 mm, 9 R

Blendenhöhen / Face heights	Best.-Nr. / Ord.-no.
50 mm	00.02.9603
75 mm	00.02.9604
100, 125 mm	00.02.9605
150, 175 mm	00.02.9606

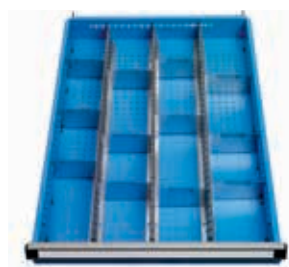

- 3 Schlitzwände 610 mm, 36 R
- 9 Trennwände 116 mm, 7 R
- 3 Trennwände 99 mm, 6 R
- 3 Slotted panels 610 mm, 36 R
- 9 Dividers 116 mm, 7 R
- 3 Dividers 99 mm, 6 R

Blendenhöhen / Face heights	Best.-Nr. / Ord.-no.
50 mm	00.02.9607
75 mm	00.02.9608
100, 125 mm	00.02.9609
150, 175 mm	00.02.9610

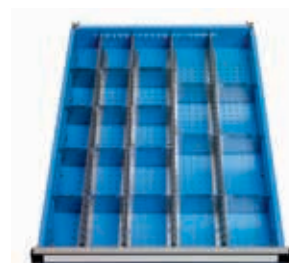

- 4 Schlitzwände 610 mm, 36 R
- 10 Trennwände 99 mm, 6 R
- 4 Trennwände 82 mm, 5 R
- 4 Trennwände 65 mm, 4 R
- 4 Slotted panels 610 mm, 36 R
- 10 Dividers 99 mm, 6 R
- 4 Dividers 82 mm, 5 R
- 4 Dividers 65 mm, 4 R

Blendenhöhen / Face heights	Best.-Nr. / Ord.-no.
50 mm	00.02.9611
75 mm	00.02.9612
100, 125 mm	00.02.9613

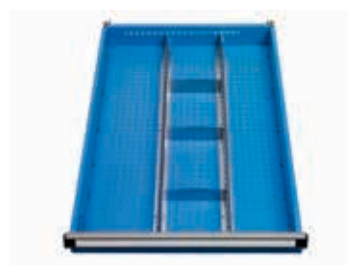

- 2 Schlitzwände 610 mm, 36 R
- 3 Trennwände 150 mm, 9 R
- 2 Slotted panels 610 mm, 36 R
- 3 Dividers 150 mm, 9 R

Blendenhöhen / Face heights	Best.-Nr. / Ord.-no.
50 mm	00.02.9614
75 mm	00.02.9615
100, 125 mm	00.02.9634
150, 175 mm	00.02.9635

Schubladenschränke

Drawer cabinets

Breite / Width 565 x Tiefe / Depth 728 mm

Schubladeneinteilungsätze / Drawer partitioning sets

Muldensätze aus Polypropylen-Kunststoff / Polypropylene troughs

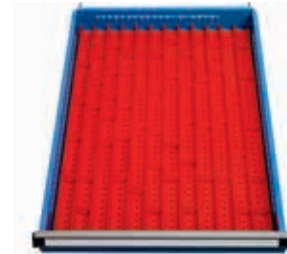

- 12 Mulden 4-teilig
- 50 Steckwände 4-teilig
- 12 troughs four-part
- 50 trough inserts four-part

Blendenhöhe / Face height	Best.-Nr. / Ord.-no.
50 mm , 75 mm	00.02.9626



- 4 Mulden 4-teilig
- 20 Steckwände 4-teilig
- 8 Mulden 3-teilig
- 10 Steckwände 3-teilig
- 4 troughs four-part
- 20 trough inserts four-part
- 8 troughs three-part
- 10 trough inserts three-part

Blendenhöhe / Face height	Best.-Nr. / Ord.-no.
75 mm	00.02.9628

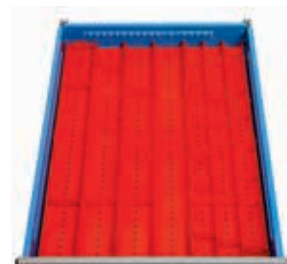

- 4 Mulden 3-teilig
- 20 Steckwände 3-teilig
- 8 Mulden 2-teilig
- 10 Steckwände 2-teilig
- 4 troughs three-part
- 20 trough inserts three-part
- 8 troughs two-part
- 10 trough inserts two-part

Blendenhöhe / Face height	Best.-Nr. / Ord.-no.
75 mm	00.02.9630

Steckwände/Etiketten / Archiving labels & clear plastic strips

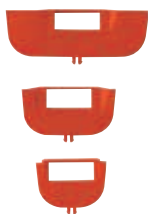

- Steckwände mit Beschriftungsfeld
- Etiketten/Klarsichtfolie: Breite 27,5 x Höhe 12,5 mm
- Trough inserts with labelling space
- Labels/Clear plastic strips: Width 27,5 x Height 12,5 mm

Ausführung / Characteristics	Best.-Nr. / Ord.-no.
73 mm breit / wide	00.02.1834
48 mm breit / wide	00.02.1832
36 mm breit / wide	00.02.1830
Beschriftungs-Etiketten (VE 25 St) Archiving labels	00.02.1841
Klarsichtfolie für Etiketten (VE 25 St) Clear plastic strips for archiving labels	00.02.1846

Muldensatz aus Aluminium / Aluminum troughs



- 3 Mulden 602 x 55 mm
- 4 Mulden 602 x 73 mm
- 15 Steckbleche 43 mm
- 20 Steckbleche 62 mm
- Muldenhöhe 35 mm
- 3 troughs 602 x 55 mm
- 4 troughs 602 x 73 mm
- 15 metal insert 43 mm
- 20 metal insert 62 mm
- troughs height 35 mm

Blendenhöhe / Face height	Best.-Nr. / Ord.-no.
75 mm	00.02.9629

Schubladenschränke | Breite / Width 565 x Tiefe / Depth 728 mm

Drawer cabinets | Schubladeneinteilungssätze / Drawer partitioning sets

Lagerkastensätze / Insert boxes sets



- 16 Einsatzkästen 75 x 75 x 26/46 mm
- 8 Einsatzkästen 150 x 75 x 26/46 mm
- 4 Einsatzkästen 150 x 150 x 26/46 mm
- 16 insert boxes 75 x 75 x 26/46 mm
- 8 insert boxes 150 x 75 x 26/46 mm
- 4 insert boxes 150 x 150 x 26/46 mm

Blendenhöhen / Face heights	Best.-Nr. / Ord.-no.
50 mm	00.02.9622
75 mm	00.02.9623



- 16 Einsatzkästen 75 x 75 x 26/46 mm
- 16 Trennwände einsteckbar
- 16 Einsatzkästen 75 x 75 x 26/46 mm
- 4 Einsatzkästen 150 x 75 x 26/46 mm
- 2 Einsatzkästen 150 x 150 x 26/46 mm
- 16 insert boxes 75 x 75 x 26/46 mm
- 16 Dividers are insertable
- 16 insert boxes 75 x 75 x 26/46 mm
- 4 insert boxes 150 x 75 x 26/46 mm
- 2 insert boxes 150 x 150 x 26/46 mm

Blendenhöhen / Face heights	Best.-Nr. / Ord.-no.
50 mm	00.02.9624
75 mm	00.02.9625

Zellkautschuk-Einlagen / Foam rubber inserts



- Zellkautschuk-Einlage für die Lagerung empfindlicher Messzeuge und Lehren
- Qualität EPDM, schwarz
- Breite 457 mm x Tiefe 610 x Dicke 3 mm
- Für alle Blendenhöhen

- Foam rubber insert for storing delicate measuring and gauges
- Quality EPDM, black
- Width 457 mm x Depth 610 x Thickness 3 mm
- For all face heights

Best.-Nr. / Ord.-no.
27.02.9631

AQRADO® - Modulares Ordnungssystem / Modular filing system



- AQRADO®-System bestehend aus: 16 Universalboxen, 3 Ausgleichsboxen, Klebepad, AQRADO®-Platte
- Breite 456 mm x Tiefe 600 mm x Höhe 52 mm
- AQRADO® system consisting of: 16 all-purpose boxes, 3 adjusting boxes, sticky pad, AQRADO® board
- Width 456 mm x Depth 600 mm x Height 52 mm

Blendenhöhen / Face heights	Best.-Nr. / Ord.-no.
Ab / From 75 mm	45.02.0072



- AQRADO®-System bestehend aus: 10 Universalboxen, 3 Ausgleichsboxen, Klebepad, AQRADO®-Platte
- Breite 456 mm x Tiefe 600 mm x Höhe 52 mm
- AQRADO® system consisting of: 10 all-purpose boxes, 3 adjusting boxes, sticky pad, AQRADO® board
- Width 456 mm x Depth 600 mm x Height 52 mm

Blendenhöhen / Face heights	Best.-Nr.
Ab / From 75 mm	45.02.0073



Schubladenschränke | Breite / Width 576 x Tiefe / Depth 610 mm

Drawer cabinets | Produktmerkmale / Product characteristics

Merkmale / Characteristics



Schrankgehäusehöhen / Nutzhöhen für den Einbau von Schubladen

Cabinet housing heights / Effective heights for the assembly of drawers

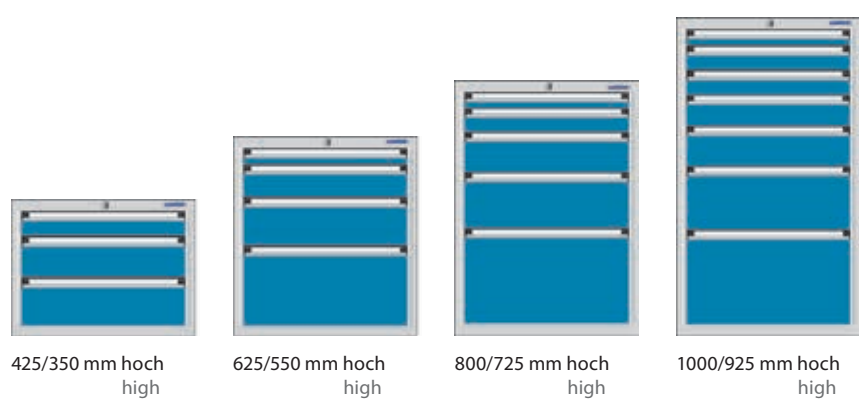

Nutzmaße der Schubladen / Effective size of drawers

Blendenhöhe der Schubladen (mm) Drawer face height (mm)	Nutzhöhe der Schubladen (mm) Drawer effective height (mm)	Nutzfläche (Breite x Tiefe mm) Effective space (Width x Depth mm)
50	35	475 x 526
75	60	475 x 526
100	85	475 x 526
125	110	475 x 526
150	135	475 x 526
175	160	475 x 526
200	185	475 x 526
250	235	475 x 526
300	285	475 x 526

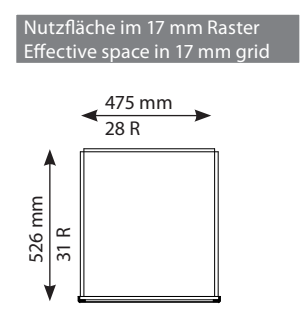

Raster (17 mm je Rastereinheit) erleichtern es Ihnen, die passenden Lagerkästen, Schlitzwand-sätze oder Muldensätze für die Schubladengröße zusammen zu stellen.

Die Summe der Schubladenblendenhöhen muss der Nutzhöhe des Schrankgehäuses entsprechen.
Beispiel: 11 x Schubladenblendenhöhe 50 mm = Nutzhöhe 550 mm
The sum of all drawer face heights must be equal to the useable front height of the cabinet housing.
Example: 11 x Drawer face height 50 mm = Effective height 550 mm

Grids (17 mm per unit) make it easier for you to arrange the matching storage boxes, slotted panel sets and trough sets for your drawer size.

Schubladenschränke | Breite / Width 576 x Tiefe / Depth 610 mm

Drawer cabinets | Bestellbeispiele / Order examples

Höhe / Height 425 mm (Nutzhöhe / Eff. height 350 mm)

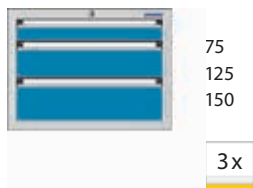

Auszug/Pull out	Best.-Nr./Ord. no.
Teilauszug / Part pull-out	00.05.2309
Vollauszug / Full pull-out	00.05.9208

Höhe / Height 625 mm (Nutzhöhe / Eff. height 550 mm)



Auszug/Pull out	Best.-Nr./Ord. no.
Teilauszug / Part pull-out	00.05.2307
Vollauszug / Full pull-out	00.05.9210

Höhe / Height 800 mm (Nutzhöhe / Eff. height 725 mm)

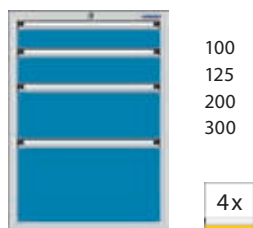

Auszug/Pull out	Best.-Nr./Ord. no.
Teilauszug / Part pull-out	00.05.9215
Vollauszug / Full pull-out	00.05.9216

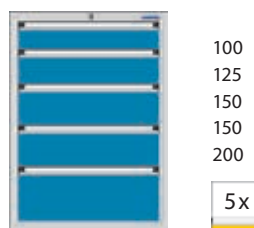

Auszug/Pull out	Best.-Nr./Ord. no.
Teilauszug / Part pull-out	00.05.9217
Vollauszug / Full pull-out	00.05.9218

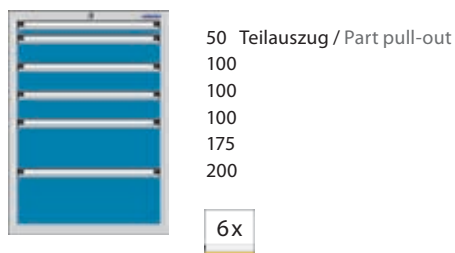

Auszug/Pull out	Best.-Nr./Ord. no.
Teilauszug / Part pull-out	00.05.9331
Vollauszug (außer Blendenhöhe 50 mm) Full pull-out (ex. face height 50 mm)	00.05.9332

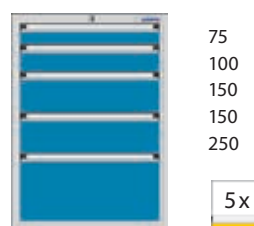

Auszug/Pull out	Best.-Nr./Ord. no.
Teilauszug / Part pull-out	00.05.9333
Vollauszug / Full pull-out	00.05.9334

Schubladenschränke | Breite / Width 576 x Tiefe / Depth 610 mm

Drawer cabinets | Bestellbeispiele / Order examples

Höhe / Height 1000 mm (Nutzhöhe / Eff. height 925 mm)

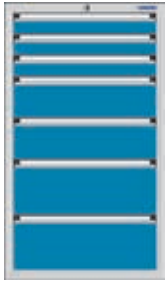

75
75
75
150
150
200
200

7x

Auszug/Pull out	Best.-Nr./Ord. no.
Teilauszug / Part pull-out	00.02.8184
Vollauszug / Full pull-out	00.05.9338



75
100
200

550
(Tür)
(Door)

3x

Auszug/Pull out	Best.-Nr./Ord. no.
Teilauszug / Part pull-out	00.02.8194
Vollauszug / Full pull-out	00.05.9340

- Einschließlich ein Verstell- und Ausgleichsboden verzinkt
- Including a adjustable shelf and a bottom shelf, galvanized

Fahrbar / Mobile: Gehäusehöhe / Height 625 mm, Nutzhöhe / Eff. height 550 mm, Gesamthöhe mit Rollen / Overall height with castors 782 mm

(Rollen / Castors Ø 100 mm) Gesamtgew. / Total weight max. 450 kg



100
100
150
200

4x

- Abrollrand mit Feinriefenmatte
- Jede Schublade mit Einzelverriegelung
- 2 Lenk- und 2 Bockrollen
- Roller tray with fine grooved mat
- Drawers with individual drawer interlock
- 2 swivel castors and 2 fixed castors

Auszug / Pull-out	Best.-Nr. / ord.-no.
Teilauszug / Part pull out	00.05.8924
Vollauszug / Full pull-out	00.05.9213



50 Teil-
auszug
100
150
250

4x

- Abrollrand mit Feinriefenmatte
- Jede Schublade mit Einzelverriegelung
- 2 Lenk- und 2 Bockrollen
- Roller tray with fine grooved mat
- Drawers with individual drawer interlock
- 2 swivel castors and 2 fixed castors

Auszug / Pull-out	Best.-Nr./Ord. no.
Teilauszug / Part pull-out	00.05.8925
Vollauszug (außer Blendenhöhe 50 mm) Full pull-out (ex. face height 50 mm)	00.05.9212

Fahrbar / Mobile: Gehäusehöhe / Height 800 mm, Nutzhöhe / Eff. height 725 mm, Gesamthöhe mit Rollen / Overall height with castors 986 mm

(Rollen / Rolls Ø 125 mm) Gesamtgew. / Total weight max. 750 kg



50 Teil-
auszug
75
75
75
100
150
200

7x

- Abrollrand mit Feinriefenmatte
- Jede Schublade mit Einzelverriegelung
- 2 Lenk- und 2 Bockrollen
- Roller tray with fine grooved mat
- Drawers with individual drawer interlock
- 2 swivel castors and 2 fixed castors

Auszug / Pull-out	Best.-Nr. / Ord.-no.
Teilauszug / Part Pull-out	00.05.8928
Vollauszug (außer Blendenhöhe 50 mm) Full pull-out (ex. face height 50 mm)	00.05.9335



75
100
100
150
300

5x

- Abrollrand mit Feinriefenmatte
- Jede Schublade mit Einzelverriegelung
- 2 Lenk- und 2 Bockrollen
- Roller tray with fine grooved mat
- Drawers with individual drawer interlock
- 2 swivel castors and 2 fixed castors

Auszug / Pull-out	Best.-Nr./Ord. no.
Teilauszug / Part pull-out	00.05.8929
Vollauszug / Full pull-out	00.05.9336

Schubladenschränke | Breite / Width 576 x Tiefe / Depth 610 mm

Drawer cabinets | Zubehör / Accessories

Abrollrand / 3-sided roller tray



- 3-seitig aufgekantetes Stahlblech, gefalzt
- Vernietet
- 3-sided roller tray, folded steel sheet
- Riveted

Breite / Width x Tiefe / Depth x Höhe / Height (mm)	Best.-Nr. / Ord.-no.
576 x 610 x 30	00.02.8141

Abdeckplatten / Cover plates



- Lichtgraue Melaminharzbeschichtung
- Allseitig mit stoßfestem Kunststoffumleimer
- Verschraubbar
- Light-grey melamin resin coating
- All side with shockproof synthetic edging
- Can be screwed in

Breite / Width x Tiefe / Depth x Höhe / Height (mm)	Best.-Nr. / Ord.-no.
576 x 610 x 19	34.02.8123

Feinriefenmatte / Fine grooved mat



- Qualität SBR
- Schwarz
- Auch als separate Auflage nutzbar
- Quality SBR
- Black
- Can be used separately

Breite / Width x Tiefe / Depth x Höhe / Height (mm)	Best.-Nr. / Ord.-no.
573 x 609 x 3	35.02.8931

Gehäuse-Sockel / Housing base



- Gehäusesockel als Höhenausgleich, Höhe: 50 mm oder 100 mm, Tiefe 610 mm
- Housing base to balance height, height: 50 mm oder 100 mm, depth 610 mm

Sockel Base	Höhe (mm) Height (mm)	Breite (mm) Width (mm)	Best.-Nr. Ord.-no.
Gehäuse-Sockel Housing base	50	576	00.05.2310
Gehäuse-Sockel Housing base	100	576	00.05.2311



Schubladenschränke | Breite / Width 576 x Tiefe / Depth 610 mm

Drawer cabinets | Schubladeneinteilungsätze / Drawer partition sets

Schlitzwandsätze / Slotted panel sets

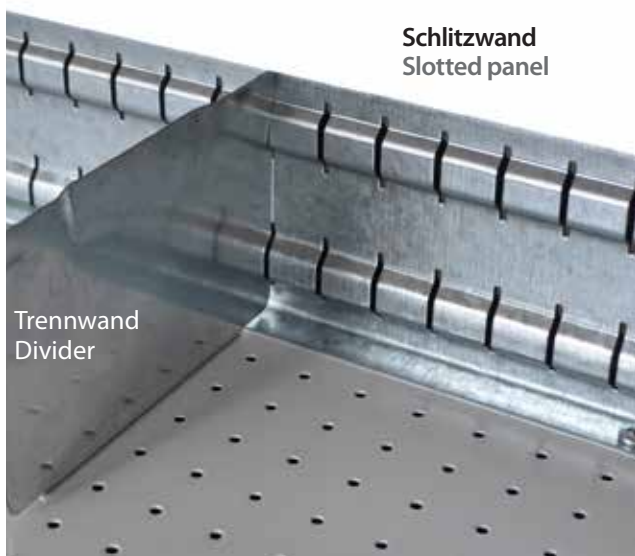

Schlitzwand
Slotted panel

Trennwand
Divider

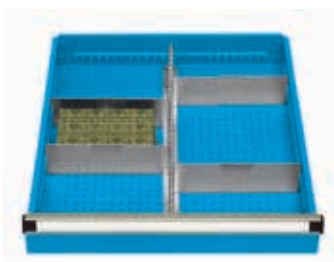

- 1 Schlitzwand 525 mm
- 4 Trennwände 235 mm
- 1 Slotted panel 525 mm
- 4 Dividers 235 mm

Blendenhöhen / Face heights	Best.-Nr. / Ord.-no.
50 mm	00.05.8951
75 mm	00.05.8952
100, 125 mm	00.05.8953
150, 175 mm	00.05.8954
200 mm	00.05.8955

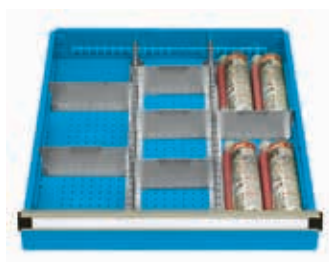

- 2 Schlitzwände 525 mm
- 4 Trennwände 150 mm
- 2 Trennwände 167 mm
- 2 Slotted panels 525 mm
- 4 Dividers 150 mm
- 2 Dividers 167 mm

Blendenhöhen / Face heights	Best.-Nr. / Ord.-no.
50 mm	00.05.8956
75 mm	00.05.8957
100, 125 mm	00.05.8958
150, 175 mm	00.05.8959
200 mm	00.05.8960



- 3 Schlitzwände 525 mm
- 8 Trennwände 116 mm
- 3 Slotted panels 525 mm
- 8 Dividers 116 mm

Blendenhöhen / Face heights	Best.-Nr. / Ord.-no.
50 mm	00.05.8961
75 mm	00.05.8962
100, 125 mm	00.05.8963
150, 175 mm	00.05.8964



- 4 Schlitzwände 525 mm
- 6 Trennwände 82 mm
- 2 Trennwände 99 mm
- 2 Trennwände 116 mm
- 4 Slotted panels 525 mm
- 6 Dividers 82 mm
- 2 Dividers 99 mm
- 2 Dividers 116 mm

Blendenhöhen / Face heights	Best.-Nr. / Ord.-no.
50 mm	00.05.8966
75 mm	00.05.8967
100, 125 mm	00.05.8968



- 5 Schlitzwände 525 mm
- 20 Trennwände 82 mm
- 6 Trennwände 48 mm
- 5 Slotted panels 525 mm
- 20 Dividers 82 mm
- 6 Dividers 48 mm

Blendenhöhen / Face heights	Best.-Nr. / Ord.-no.
50 mm	00.05.8971
75 mm	00.05.8972

Schubladenschränke

Drawer cabinets

Breite / Width 576 x Tiefe / Depth 610 mm

Schubladeneinteilungssätze / Drawer partition sets

Schlitzwandsätze / Slotted panel sets



- 2 Schlitzwände 525 mm
- 2 Trennwände 201 mm
- 5 Trennwände 133 mm
- 2 Slotted panels 525 mm
- 2 Dividers 201 mm
- 5 Dividers 133 mm

Blendenhöhen / Face heights	Best.-Nr. / Ord.-no.
50 mm	00.05.8976
75 mm	00.05.8977
100, 125 mm	00.05.8978
150, 175 mm	00.05.9000
200 mm	00.05.9005



- 2 Schlitzwände 525 mm
- 2 Slotted panels 525 mm

Blendenhöhen / Face heights	Best.-Nr. / Ord.-no.
50 mm	00.05.9016
75 mm	00.05.9017
100, 125 mm	00.05.9018
150, 175 mm	00.05.9019
200, 250, 300, 400 mm	00.05.9020

Lagerkastensätze / Insert boxes sets



- 18 Einsatzkästen (75 x 75 x 26 mm)
- 12 Einsatzkästen (150 x 75 x 26 mm)
- 30 Trennwände steckbar
- 1 Ausgleichsleiste
- 18 insert boxes (75 x 75 x 26 mm)
- 12 insert boxes (150 x 75 x 26 mm)
- 30 Dividers insertable
- 1 Compensating strip

Blendenhöhe / Face height	Best.-Nr. / Ord.-no.
50 mm	00.05.8993

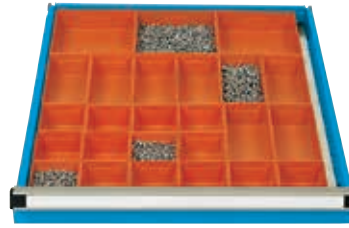

- 14 Einsatzkästen (75 x 75 x 26/46 mm)
- 8 Einsatzkästen (150 x 75 x 26/46 mm)
- 3 Einsatzkästen (150 x 150 x 26/46 mm)
- 1 Ausgleichsleiste
- 14 insert boxes (75 x 75 x 26/46 mm)
- 8 insert boxes (150 x 75 x 26/46 mm)
- 3 insert boxes (150 x 150 x 26/46 mm)
- 1 Compensating strip

Blendenhöhen / Face heights	Best.-Nr. / Ord.-no.
50 mm	00.05.8994
75 mm	00.05.8995

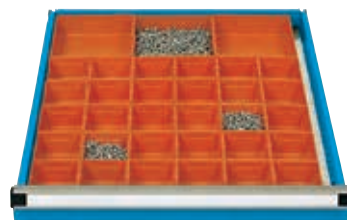

- 30 Einsatzkästen (75 x 75 x 26/46 mm)
- 3 Einsatzkästen (150 x 150 x 26/46 mm)
- 1 Ausgleichsleiste
- 30 insert boxes (75 x 75 x 26/46 mm)
- 3 insert boxes (150 x 150 x 26/46 mm)
- 1 Compensating strip

Blendenhöhen / Face heights	Best.-Nr. / Ord.-no.
50 mm	00.05.8996
75 mm	00.05.8997



- 9 Einsatzkästen (150 x 75 x 26/46/71 mm)
- 6 Einsatzkästen (150 x 150 x 26/46/71 mm)
- 1 Ausgleichsleiste
- 9 insert boxes (150 x 75 x 26/46/71 mm)
- 6 insert boxes (150 x 150 x 26/46/71 mm)
- 1 compensating strip

Blendenhöhen / Face heights	Best.-Nr. / Ord.-no.
50 mm	00.05.9001
75 mm	00.05.9002
100 mm	00.05.9003

Schubladenschränke | Breite / Width 576 x Tiefe / Depth 610 mm

Drawer cabinets | Schubladeneinteilungssätze / Drawer partition sets

Muldensätze aus Aluminium / Aluminium trough sets



- 7 Mulden 518 x 55 mm
- 1 Mulde 518 x 73 mm
- 28 Steckbleche 43 mm breit
- 3 Steckbleche 62 mm breit
- Muldenhöhe 35 mm
- 7 troughs 518 x 55 mm
- 1 trough 518 x 73 mm
- 28 metal inserts 43 mm wide
- 3 metal inserts 62 mm wide
- Trough height 35 mm

Blendenhöhe / Face height	Best.-Nr. / Ord.-no
75 mm	00.05.9009

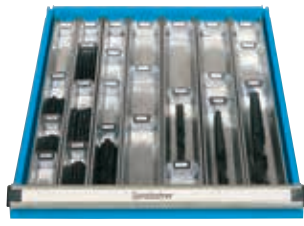

- 3 Mulden 518 x 55 mm
- 4 Mulden 518 x 73 mm
- 12 Steckbleche 43 mm breit
- 16 Steckbleche 62 mm breit
- Muldenhöhe 35 mm
- 3 troughs 518 x 55 mm
- 4 troughs 518 x 73 mm
- 12 metal inserts 43 mm wide
- 16 metal inserts 62 mm wide
- Trough height 35 mm

Blendenhöhe / Face height	Best.-Nr. / Ord.-no.
75 mm	00.05.9010

Zellkautschuk-Einlagen / Foam rubber inserts



- Zellkautschuk-Einlage für die Lagerung empfindlicher Messzeuge und Lehren
- Qualität EPDM, schwarz
- Breite 473 mm x Tiefe 525 x Dicke 3 mm
- Für alle Blendenhöhen

- Foam rubber insert for storing delicate measuring tools and gauges
- Quality EPDM, black
- Width 473 mm x Depth 525 x Thickness 3 mm, for all face heights

Best.-Nr. / Ord.-no.
27.05.9007



- Ablagefach mit Zellkautschuk-Einlage für Messzeuge (ohne Lagerkastensatz)
- Maße: Breite 473 x Tiefe 302 mm x Höhe 20 mm
- Verschiebbar

- Storage tray with rubber insert for measuring tools (without set of boxes)
- Width 473 x Depth 302 mm x Height 20 mm
- Adjustable

Blendenhöhen / Face heights	Best.-Nr. / Ord.-no.
75, 100, 125 mm	00.05.0928

AQRADO® - Modulares Ordnungssystem Modular filing system



- AQRADO®-System bestehend aus: 4 Multiboxen, 8 Varioboxen, Inbusschlüsselbox, Messschieberbox, Klebepad, AQRADO®-Platte
- Breite 456 mm x Tiefe 504 mm x Höhe 52 mm

- AQRADO® system consisting of: 4 all-purpose boxes, 8 vario boxes, box for Allen keys, calliper box, sticky pad, AQRADO® board
- Width 456 mm x Depth 504 mm x Height 52 mm

Blendenhöhe / Face height	Best.-Nr. / Ord.-no.
Ab / From 75 mm	45.02.0065

Klemmleisten Clamping strips

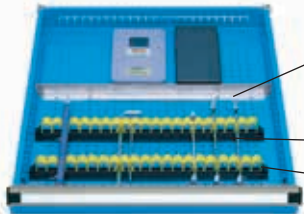

- Trennschiene für Blendenhöhe 50 mm: Effektive Höhe 32 mm, Länge 473 mm
- 2 Universal-Klemmleisten: 440 mm lang, mit 20 austauschbaren Kunststoffschlaufen, max. Klemmberreich Ø ca. 25 mm

- Divider for face height 50 mm: Effective height 32 mm, Length 473 mm
- 2 all-purpose clamping strips: 440 mm long, with 20 exchangeable plastic loops, max. clamping diameter Ø ca. 25 mm

Trennschiene für Blendenhöhe 50 mm Divider for face height 50 mm	Best.-Nr. / Ord.-no
Effektive Höhe 32 mm, Länge 473 mm Effective height 32 mm, Length 473 mm	00.05.9041
2 Stück Universal-Klemmleisten 2 all-purpose clamping strips	Best.-Nr. / Ord.-no.
	59.05.9013



Schubladenschränke | Breite / Width 718 x Tiefe / Depth 728 mm

Drawer cabinets | Produktmerkmale / Product characteristics

Merkmale / Characteristics



10 Jahre
Garantie

25

2000 kg

85%

100 kg

100%

200 kg

180°

750 Kg

450 Kg

100% TEST

GS

Schrankgehäusehöhen / Nutzhöhen für den Einbau von Schubladen

Cabinet housing heights / Effective heights for the assembly of drawers

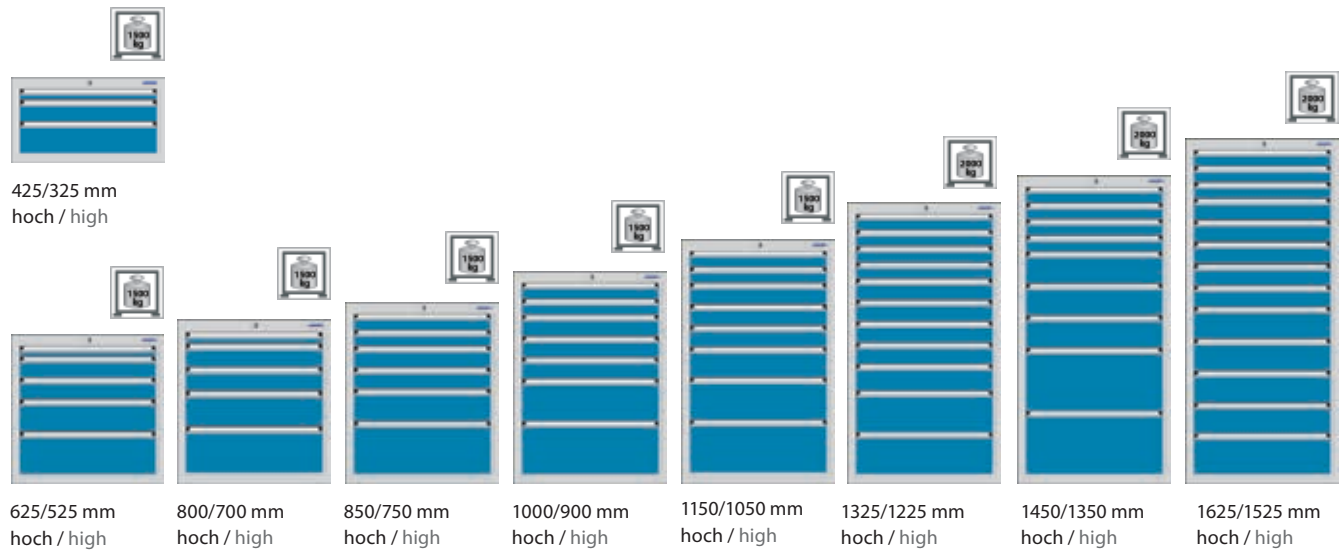

Nutzmaße der Schubladen / Effective size of drawers

Blendenhöhe der Schubladen (mm) Drawer face height (mm)	Nutzhöhe der Schubladen (mm) Drawer effective height (mm)	Nutzfläche (Breite x Tiefe mm) Effective space (Width x Depth mm)
50	35	612 x 612
75	60	612 x 612
100	85	612 x 612
125	110	612 x 612
150	135	612 x 612
175	160	612 x 612
200	185	612 x 612
250	235	612 x 612
300	285	612 x 612

Nutzfläche im 17 mm Raster
Effective space in 17 mm grid

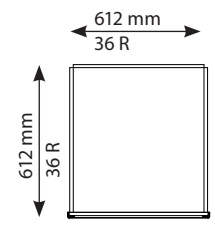

Raster (17 mm je Rastereinheit) erleichtern es Ihnen, die passenden Lagerkästen, Schlitzwandensätze oder Muldensätze für die Schubladengröße zusammen zu stellen.

Die Summe der Schubladenblendenhöhen muss der Nutzhöhe des Schrankgehäuses entsprechen.
Beispiel: 9 x Blendenhöhe 50 mm + 1 x Blendenhöhe 75 mm = Nutzhöhe 525 mm
The sum of all drawer face heights must be equal to the useable front height of the cabinet housing.
Example: 9 x face height 50 mm + 1 x face height 75 mm = Effective height 525 mm

Grids (17 mm per unit) make it easier for you to arrange the matching storage boxes, slotted panel sets and trough sets for your drawer size.

Schubladenschränke | Breite / Width 718 x Tiefe / Depth 728 mm

Drawer cabinets | Bestellbeispiele / Order examples

Höhe / Height 425 mm (Nutzhöhe / Eff. height 325 mm)



Höhe / Height 625 mm (Nutzhöhe / Eff. height 525 mm)



75
100
150

3x

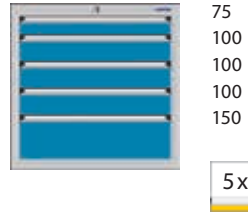

75
100
100
100
150

5x

Auszug/Pull out	Best.-Nr./Ord. no.
Teilauszug / Part pull-out	00.02.1521
Vollauszug / Full pull-out	00.02.1522

Auszug/Pull out	Best.-Nr./Ord. no.
Teilauszug / Part pull-out	00.02.1511
Vollauszug / Full pull-out	00.02.1512

Höhe / Height 800 mm (Nutzhöhe / Eff. height 700 mm)



Höhe / Height 1000 mm (Nutzhöhe / Eff. height 900 mm)

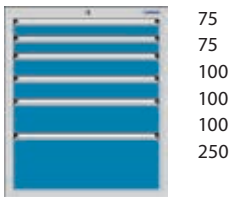

75
75
100
100
100
250

6x



75
75
100
100
100
200
250

7x

Auszug/Pull out	Best.-Nr./Ord. no.
Teilauszug / Part pull-out	00.02.1525
Vollauszug / Full pull-out	00.02.1526

Auszug/Pull out	Best.-Nr./Ord. no.
Teilauszug / Part pull-out	00.02.1531
Vollauszug / Full pull-out	00.02.1532

Höhe / Height 1000 mm (Nutzhöhe / Eff. height 900 mm)

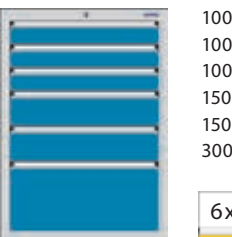

100
100
100
150
150
300

6x

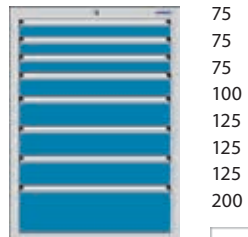

75
75
75
100
125
125
125
200

8x

Auszug/Pull out	Best.-Nr./Ord. no.
Teilauszug / Part pull-out	00.02.1539
Vollauszug / Full pull-out	00.02.1540

Auszug/Pull out	Best.-Nr./Ord. no.
Teilauszug / Part pull-out	00.02.1543
Vollauszug / Full pull-out	00.02.1544

Schubladenschränke | Breite / Width 718 x Tiefe / Depth 728 mm

Drawer cabinets | Bestellbeispiele / Order examples

Höhe / Height 1000 mm (Nutzhöhe / Eff. height 900 mm)

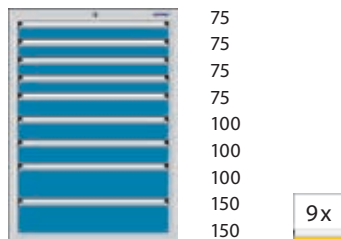

Auszug/Pull out	Best.-Nr./Ord. no.
Teilauszug / Part pull-out	00.02.1553
Vollauszug / Full pull-out	00.02.1554

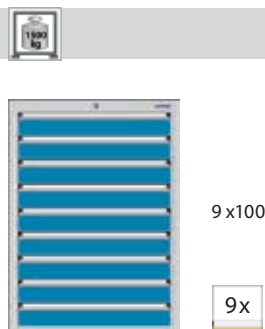

Auszug/Pull out	Best.-Nr./Ord. no.
Teilauszug / Part pull-out	00.02.9343
Vollauszug / Full pull-out	00.02.9344

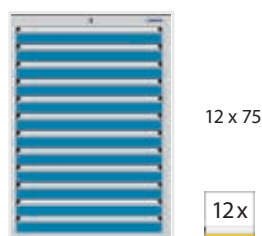

Auszug/Pull out	Best.-Nr./Ord. no.
Teilauszug / Part pull-out	00.02.9345
Vollauszug / Full pull-out	00.02.9346

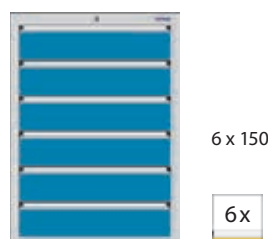

Auszug/Pull out	Best.-Nr./Ord. no.
Teilauszug / Part pull-out	00.02.9347
Vollauszug / Full pull-out	00.02.9348

Höhe / Height 1000 mm (Nutzhöhe / Eff. height 900 mm)

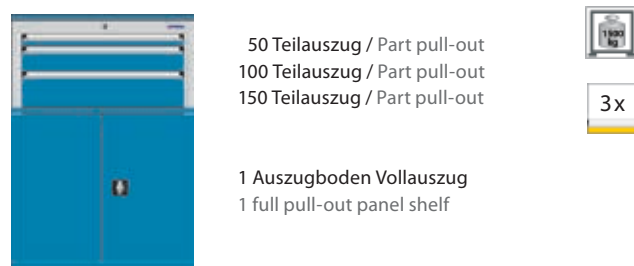

- 3 Schubladen Teilauszug
- 1 Auszugboden Vollauszug
- Wahlweise mit Abrollrand und Feinriefenmatte
- Mit Flügeltüren und Schubladen-Ausziehsperr
- Gesamttiefe mit Vorsatztüre 754 mm
- 3 Schubladen Teilauszug
- 1 full pull-out panel shelf
- Optional roller tray and fine groove mat
- With wing doors and drawer pull-out interlock
- Total depth with up-front door 754 mm

	Best.-Nr. / Ord.-no.
Inkl. Abrollrand und Feinriefenmatte Incl. roller tray and fine grooved mat	00.02.2029
Ohne Abrollrand und Feinriefenmatte Without roller tray and fine grooved mat	00.02.2031

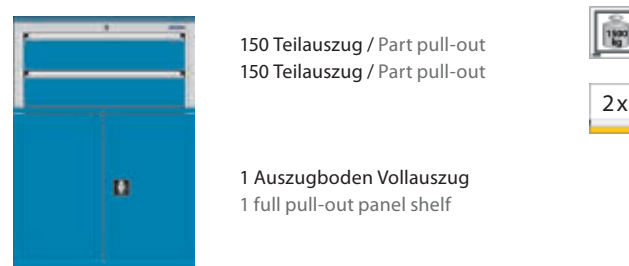

- 2 Schubladen Teilauszug
- 1 Auszugboden Vollauszug
- Wahlweise mit Abrollrand und Feinriefenmatte
- Mit Flügeltüren und Schubladen-Ausziehsperr
- Gesamttiefe mit Vorsatztüre 754 mm
- 2 Schubladen Teilauszug
- 1 full pull-out panel shelf
- Optional roller tray and fine groove mat
- With wing doors and drawer pull-out interlock
- Total depth with up-front door 754 mm

	Best.-Nr./Ord.-no.
Inkl. Abrollrand und Feinriefenmatte Incl. roller tray and fine grooved mat	00.02.2028
Ohne Abrollrand und Feinriefenmatte Without roller tray and fine grooved mat	00.02.2030

Schubladenschränke | Breite / Width 718 x Tiefe / Depth 728 mm

Drawer cabinets | Bestellbeispiele / Order examples

Höhe / Height 1000 mm (Nutzhöhe / Eff. height 900 mm)



75 Teilauszug / Part pull-out
75 Teilauszug / Part pull-out



75 Teilauszug / Part pull-out
75 Teilauszug / Part pull-out
2 Auszugböden Vollauszug
2 full pull-out panel shelves

- 2 Schubladen Teilauszug
- 2 Einlegeböden
- Wahlweise mit Abrollrand und Feinriefenmatte
- Mit Flügeltüren und Schubladen-Ausziehsperr
- Gesamttiefe mit Vorsatztüre 754 mm

- 2 drawers part pull-out
- 2 panel shelves
- Optional roller tray and fine groove mat
- With wing doors and drawer pull-out interlock
- Total depth with up-front door 754 mm

- 2 Schubladen Teilauszug
- 2 Auszugböden Vollauszug
- Wahlweise mit Abrollrand und Feinriefenmatte
- Mit Flügeltüren und Schubladen-Ausziehsperr
- Gesamttiefe mit Vorsatztüre 754 mm

- 2 drawers part pull-out
- 2 full pull-out panel shelves
- Optional roller tray and fine groove mat
- With wing doors and drawer pull-out interlock
- Total depth with up-front door 754 mm

	Best.-Nr. / Ord.-no.
Inkl. Abrollrand und Feinriefenmatte Incl. roller tray and fine grooved mat	00.02.2037
Ohne Abrollrand und Feinriefenmatte Without roller tray and fine grooved mat	00.02.2035

	Best.-Nr. / Ord.-no.
Inkl. Abrollrand und Feinriefenmatte Incl. roller tray and fine grooved mat	00.02.2032
Ohne Abrollrand und Feinriefenmatte Without roller tray and fine grooved mat	00.02.2034

Höhe / Height 1325 mm (Nutzhöhe / Eff. height 1225 mm)



75
75
100
100
100
125
150
200
300

Auszug/Pull out	Best.-Nr./Ord. no.
Teilauszug Part pull-out	00.02.1567
Vollauszug Full pull-out	00.02.1568



Höhe / Height 1450 mm (Nutzhöhe / Eff. height 1350 mm)



75
75
100
100
100
150
150
150
150
300

Auszug/Pull out	Best.-Nr./Ord. no.
Teilauszug Part pull-out	00.02.1577
Vollauszug Full pull-out	00.02.1578



Höhe / Height 1625 mm (Nutzhöhe / Eff. height 1525 mm)



75
75
75
100
100
100
100
100
150
150
150
150
200



Höhe / Height 1450 mm (Nutzhöhe / Eff. height 1350 mm)



5 x 75

- 5 Schubladen
- 2 Auszugböden Vollauszug
- Mit Flügeltüren und Schubladen-Ausziehsperr
- Gesamttiefe mit Vorsatztüre 754 mm
- 5 drawers
- 2 full pull-out panel shelves
- With wing doors and drawer pull-out interlock
- Total depth with up-front door 754 mm



Auszug/Pull out	Best.-Nr./Ord. no.
Teilauszug / Part pull-out	00.02.1581
Vollauszug / Full pull-out	00.02.1582

Auszug/Pull out	Best.-Nr./Ord. no.
Teilauszug / Part pull-out	00.02.2036
Vollauszug / Full pull-out	00.02.2080

Schubladerschränke | Breite / Width 718 x Tiefe / Depth 728 mm

Drawer cabinets

Zubehör / Accessories

Abrollrand / 3-sided roller tray

- 3-seitig aufgekantetes Stahlblech, gefälzt
- Vernietet
- 3-sided roller tray, folded steel sheet
- Riveted

Breite / Width x Tiefe / Depth x Höhe / Height (mm)	Best.-Nr. / Ord.-no.
718 x 728 x 30	00.02.1617

Abdeckplatten / Cover plates

- Lichtgraue Melaminharzbeschichtung
- Allseitig mit stoßfestem Kunststoffumleimer
- Verschraubbar
- Light-grey melamin resin coating
- All side with shockproof synthetic edging
- Can be screwed in

Breite / Width x Tiefe / Depth x Höhe / Height (mm)	Best.-Nr. / Ord.-no.
718 x 728 x 19	34.02.1634

Feinriefenmatte / Fine grooved mat

- Qualität SBR
- Schwarz
- Auch als separate Auflage nutzbar
- Quality SBR
- Black
- Can be used separately

Breite / Width x Tiefe / Depth x Höhe / Height (mm)	Best.-Nr. / Ord.-no.
715 x 727 x 3	35.02.1609

Gehäuse-Sockel / Housing base

- Gehäusesockel als Höhenausgleich, Höhe: 50 mm oder 100 mm, Tiefe 728 mm
- Housing base to balance height, height: 50 mm oder 100 mm, depth 728 mm

Sockel Base	Höhe (mm) Height (mm)	Breite (mm) Width (mm)	Best.-Nr. Ord.-no.
Gehäuse-Sockel Housing base	50	718	00.02.1629
Gehäuse-Sockel Housing base	100	718	00.02.1630

2-Weg Hubwagensockel / 2-way lift base

- 2-Weg Hubwagensockel, Tiefe 728 mm, mit 2 abnehmbaren Blenden
- 2-way lift base, depth 728 mm, with 2 detachable panels

Sockel Base	Höhe (mm) Height (mm)	Breite (mm) Width (mm)	Best.-Nr. Ord.-no.
2-Weg-Hubwagensockel 2-way lift base	100	718	00.02.1609

Schubladenschränke

Drawer cabinets

Breite / Width 718 x Tiefe / Depth 728 mm

Schubladeneinteilungssätze / Drawer partition sets

Schlitzwandsätze / Slotted panel sets

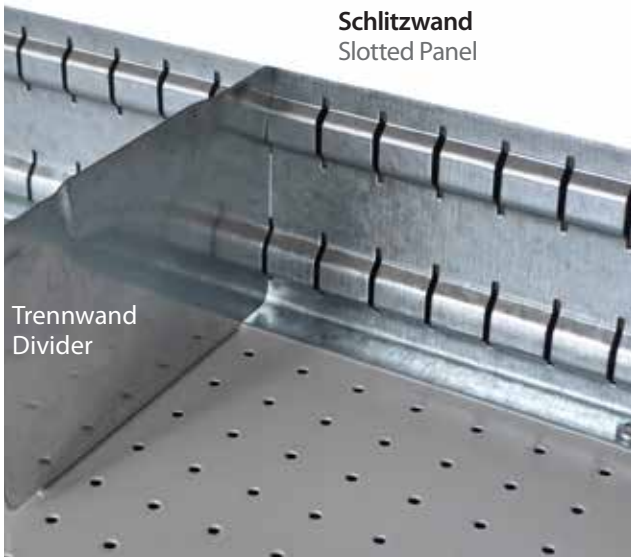

Schlitzwand
Slotted Panel

Trennwand
Divider

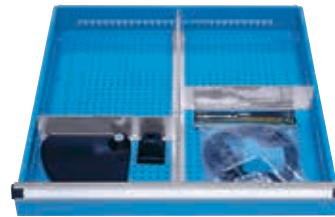

- 1 Schlitzwand 610 mm
- 2 Trennwände 303 mm, 18 R
- 1 Slotted panel 610 mm
- 2 Dividers 303 mm, 18 R

Blendenhöhen / Face heights	Best.-Nr. / Ord.-no.
50 mm	00.02.1766
75 mm	00.02.1767
100, 125 mm	00.02.1768
150, 175 mm	00.02.1769
200, 250,300,400 mm	00.02.1770



- 2 Schlitzwände 610 mm
- 8 Trennwände 201 mm, 12 R
- 2 Slotted panels 610 mm
- 8 Dividers 201 mm, 12 R

Blendenhöhen / Face heights	Best.-Nr. / Ord.-no.
50 mm	00.02.1771
75 mm	00.02.1772
100, 125 mm	00.02.1773
150, 175 mm	00.02.1774
200, 250,300,400 mm	00.02.1775



- 3 Schlitzwände 610 mm
- 6 Trennwände 150 mm, 9 R
- 3 Slotted panels 610 mm
- 6 Dividers 150 mm, 9 R

Blendenhöhen / Face heights	Best.-Nr. / Ord.-no.
50 mm	00.02.1811
75 mm	00.02.1812
100, 125 mm	00.02.1813
150, 175 mm	00.02.1814

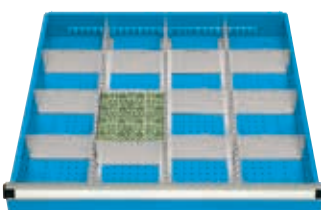

- 3 Schlitzwände 610 mm
- 12 Trennwände 150 mm, 9 R
- 3 Slotted panels 610 mm
- 12 Dividers 150 mm, 9 R

Blendenhöhen / Face heights	Best.-Nr. / Ord.-no.
50 mm	00.02.1781
75 mm	00.02.1782
100, 125 mm	00.02.1783
150, 175 mm	00.02.1784



- 4 Schlitzwände 610 mm
- 12 Trennwände 99 mm, 6 R
- 9 Trennwände 150 mm, 9 R
- 4 Slotted panels 610 mm
- 12 Dividers 99 mm, 6 R
- 9 Dividers 150 mm, 9 R

Blendenhöhen / Face heights	Best.-Nr. / Ord.-no.
50 mm	00.02.1786
75 mm	00.02.1787
100, 125 mm	00.02.1788
150, 175 mm	00.02.1789

Schubladerschränke

Drawer cabinets

Breite / Width 718 x Tiefe / Depth 728 mm

Schubladeneinteilungsätze / Drawer partition sets

Schlitzwandsätze / Slotted panel sets

- 5 Schlitzwände 610 mm
- 30 Trennwände 99 mm, 6 R
- 5 Slotted panels 610 mm
- 30 Dividers 99 mm, 6 R

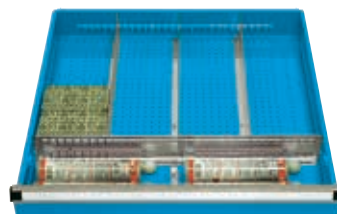

- 1 Schlitzwand 610 mm
- 1 Trennwand 150 mm, 9 R
- 3 Trennschienen 457 mm, 27 R
- 1 Slotted panel 610 mm
- 1 Divider 150 mm, 9 R
- 3 Dividing strips 457 mm, 27 R

Blendenhöhen / Face heights	Best.-Nr. / Ord.-no.
50 mm	00.02.1796
75 mm	00.02.1797
100, 125 mm	00.02.1798
150, 175 mm	00.02.1799

Blendenhöhen / Face heights	Best.-Nr. / Ord.-no.
50 mm	00.02.1816
75 mm	00.02.1817
100, 125 mm	00.02.1818
150, 175 mm	00.02.1819
200, 250,300,400 mm	00.02.1820

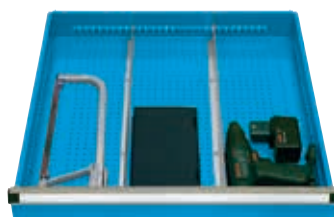

- 2 Trennschienen 610 mm, 36 R
- 2 Dividing strips 610 mm, 36 R

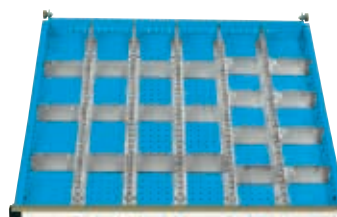

- 5 Schlitzwände 610 mm
- 20 Trennwände 99 mm, 6 R
- 5 Slotted panels 610 mm
- 20 Dividers 99 mm, 6 R

Blendenhöhen / Face heights	Best.-Nr. / Ord.-no.
50 mm	00.02.1801
75 mm	00.02.1802
100, 125 mm	00.02.1803
150, 175 mm	00.02.1804
200, 250,300,400 mm	00.02.1805

Blendenhöhen / Face heights	Best.-Nr. / Ord.-no.
50 mm	00.02.1791
75 mm	00.02.1792
100, 125 mm	00.02.1793



- 3 Schlitzwände 610 mm
- 4 Trennwände 150 mm, 9 R
- 3 Slotted panels 610 mm
- 4 Dividers 150 mm, 9 R



- 2 Schlitzwände 610 mm
- 3 Trennwände 201 mm, 12 R
- 2 Slotted panels 610 mm
- 3 Dividers 201 mm, 12 R

Blendenhöhen / Face heights	Best.-Nr. / Ord.-no.
50 mm	00.02.1876
75 mm	00.02.1877
100, 125 mm	00.02.1867
150, 175 mm	00.02.1878
200, 250,300,400 mm	00.02.1879

Blendenhöhen / Face heights	Best.-Nr. / Ord.-no.
50 mm	00.02.1887
75 mm	00.02.1889
100, 125 mm	00.02.1890
150, 175 mm	00.02.1800
200, 250,300,400 mm	00.02.1891

Schubladenschränke

Drawer cabinets

Breite / Width 718 x Tiefe / Depth 728 mm

Schubladeneinteilungssätze / Drawer partition sets

Muldensätze / Trough sets



- 16 Mulden 4-teilig
- 60 Steckwände 36 mm
- 16 troughs 4-part
- 60 trough inserts 36 mm

Blendenhöhen / Face heights	Best.-Nr. / Ord.-no.
50, 75 mm	00.02.1835

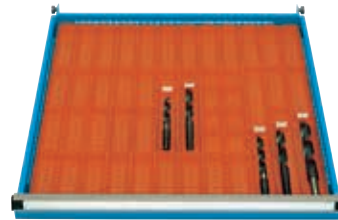

- 16 Mulden 3-teilig
- 50 Steckwände 48 mm
- 16 troughs 3-part
- 50 trough inserts 48 mm

Blendenhöhen / Face heights	Best.-Nr. / Ord.-no.
75, 100 mm	00.02.1836



- 16 Mulden 2-teilig
- 40 Steckwände 73 mm
- 16 troughs 2-part
- 40 trough inserts 73 mm

Blendenhöhen / Face heights	Best.-Nr. / Ord.-no.
100 mm	00.02.1837



- 4 Mulden 4-teilig
- 8 Mulden 3-teilig
- 4 Mulden 2-teilig
- 25 Steckwände 36 mm
- 30 Steckwände 48 mm
- 10 Steckwände 73 mm
- 4 troughs 4-part
- 8 troughs 3-part
- 4 troughs 2-part
- 25 trough inserts 36 mm
- 30 trough inserts 48 mm
- 10 trough inserts 73 mm

Blendenhöhen / Face heights	Best.-Nr. / Ord.-no.
75, 100 mm	00.02.1839

Etiketten für Steckwände / Archiving labels & clear plastic strips



- Verpackungseinheit jeweils 25 Stück
- VE 25 ppp

	Best.-Nr. / Ord.-no.
Beschriftungs-Etiketten / Archiving labels	00.02.1841
Klarsichtfolie 27,5 x 12,5 mm Clear plastic strips	00.02.1846

Zellkautschukeinlage / Foam rubber insert

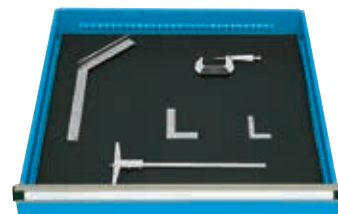

- Passend für alle Blendenhöhen
- Für die Lagerung empfindlicher Messzeuge und Lehren.
- Qualität EPDM
- Schwarz
- Breite 610 mm x Tiefe 610 mm x Stärke 3 mm
- Suitable for all face heights
- For storing delicate measuring tools and gauges
- Quality EPDM
- Black
- Width 610 mm x Depth 610 mm x Thickness 3 mm

Best.-Nr. / Ord.-no.
27.02.1785



Schubladerschränke | Breite / Width 718 x Tiefe / Depth 728 mm

Drawer cabinets | Schubladeneinteilungssätze / Drawer partition sets

Muldensatz aus Aluminium / Aluminium trough set



- 7 Mulden 602 x 55 mm
- 3 Mulden 602 x 73 mm
- 30 Steckbleche 43 mm
- 15 Steckbleche 62 mm
- Muldenhöhe 35 mm
- 7 troughs 602 x 55 mm
- 3 troughs 602 x 73 mm
- 30 metal inserts 43 mm
- 15 metal inserts 62 mm
- Trough height 35 mm

Blendenhöhe / Face height

75 mm

Best.-Nr. / Ord.-no.

00.02.1862



- 11 Mulden 602 x 55 mm
- 45 Steckbleche 43 mm
- Muldenhöhe 35 mm
- 11 troughs 602 x 55 mm
- 45 metal inserts 43 mm
- Trough height 35 mm

Blendenhöhe / Face height

75 mm

Best.-Nr. / Ord.-no.

00.02.1863

Rillensatz / 2-sided grooved inserts

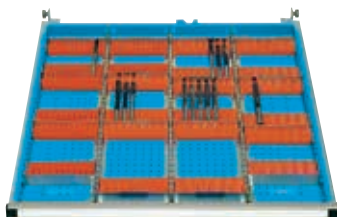

- 4 Paar 11 x Ø 8 mm
- 4 Paar 8 x Ø 14 mm
- 4 Paar 6 x Ø 20 mm
- 3 Schlitzwände 610 mm, 36 R
- 16 Trennwände 150 mm, 9 R
- 4 pairs 11 x Ø 8 mm
- 4 pairs 8 x Ø 14 mm
- 4 pairs 6 x Ø 20 mm
- 3 slotted panels 610 mm, 36 R
- 16 dividers 150 mm, 9 R

Blendenhöhen / Face heights

50, 75 mm

Best.-Nr. / Ord.-no.

00.02.1843

Einsatzkastensätze / Insert boxes sets



- 32 Einsatzkästen 75 x 75 x 26 mm
- 16 Einsatzkästen 150 x 75 x 26 mm
- 48 Trennwände, einsteckbar
- 32 insert boxes 75 x 75 x 26 mm
- 16 insert boxes 150 x 75 x 26 mm
- 48 dividers, insertable

Blendenhöhen / Face heights

50 mm

Best.-Nr. / Ord.-no.

00.02.1845

Einsatzkastensätze / Insert boxes sets



- 16 Einsatzkästen 75 x 75 x 26/46 mm
- 16 Einsatzkästen 150 x 75 x 26/46 mm
- 4 Einsatzkästen 150 x 150 x 26/46 mm
- 16 insert boxes 75 x 75 x 26/46 mm
- 16 insert boxes 150 x 75 x 26/46 mm
- 4 insert boxes 150 x 150 x 26/46 mm

Blendenhöhen / Face heights

50 mm

Best.-Nr. / Ord.-no.

00.02.1851

75 mm

00.02.1852



- 16 Einsatzkästen 150 x 75 x 26/46/71 mm
- 8 Einsatzkästen 150 x 150 x 26/46/71 mm
- 16 insert boxes 150 x 75 x 26/46/71 mm
- 8 insert boxes 150 x 150 x 26/46/71 mm

Blendenhöhen / Face heights

50 mm

Best.-Nr. / Ord.-no.

00.02.1858

75 mm

00.02.1859

100 mm

00.02.1860

Schubladenschränke

Drawer cabinets

Breite / Width 718 x Tiefe / Depth 728 mm

Schubladeneinteilungssätze / Drawer partition sets

Einsatzkastensätze / Insert boxes sets

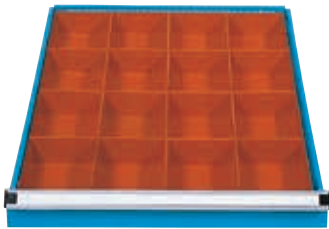

- 16 Einsatzkästen
150 x 150 x 71 mm
- 16 insert boxes
150 x 150 x 71 mm

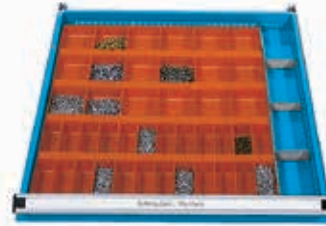

- 24 Lagerkästen
43,5 x 115 x 37 mm Gr. 1
- 18 Lagerkästen
87 x 115 x 37 mm Gr. 2
- 1 Schlitzwand 610 mm,
1-seitig
- 3 Trennwände 82 mm, 5 R
- 24 storage boxes
43,5 x 115 x 37 mm size 1
- 18 storage boxes
87 x 115 x 37 mm size 2
- 1 slotted panel 610 mm,
1-sided
- 3 dividers 82 mm, 5 R

Blendenhöhe / Face height	Best.-Nr. / Ord.-no.
100 mm	00.02.1875

Blendenhöhe / Face height	Best.-Nr. / Ord.-no.
75 mm	00.02.1893

AQURADO® - Modulares Ordnungssystem / Modular filing system



- Schublade abmessen.
 - Measure the drawer.



- Platte anritzen.
 - Slit the board.



- Platte abbrechen.
 - Break the board.



- Platte mit Klebepads einkleben.
 - Glue the board with sticky pads into the drawer.



- Boxen einsetzen.
 - Insert the boxes.



- AQURADO® System bestehend aus: 21 Universalboxen, Klebepad, AQURADO®-Platte
- Breite 600 mm x Tiefe 600 mm x Höhe 52 mm

- AQURADO® system consisting of: 21 all-purpose boxes, sticky pad, AQURADO® board
- Width 600 mm x Depth 600 mm x Height 52 mm

Blendenhöhen / Face heights	Best.-Nr. / Ord.-no.
Ab / From 75 mm	45.02.0062



- AQURADO®-System bestehend aus: Gabelringschlüsselbox, Schraubendreherbox, 10 Universalboxen, Klebepad, AQURADO®-Platte
- Breite 600 mm x Tiefe 600 mm x Höhe 52 mm

- AQURADO® system consisting of: combination wrench box, screw driver box, 10 all purpose boxes, sticky pad, AQURADO® board
- Width 600 mm x Depth 600 mm x Height 52 mm

Blendenhöhen / Face heights	Best.-Nr. / Ord.-no.
Ab / From 75 mm	45.02.0063

- Schnell und einfache Montage ohne Anzeichnen
- Passend für jede Schublade
- Das Baustein-Prinzip ermöglicht unendliche Einsatzmöglichkeiten.
- Der hochwertige Kunststoff garantiert lange Standzeiten. Beständig gegen Öl, Benzin, Fette, Säuren und Basen.
- Innen abgerundete Boxen erhöhen die Lebensdauer Ihrer Werkzeuge.
- Die Boxen sind, dank ihrer praktischen Form, übereinander stapelbar. Bitte beachten Sie dabei die Blendenhöhe.
- Beschriftungsschilder erhältlich

- Quick and simply fitting without marking
- Appropriate for each drawer
- The modular system allows endless applications
- High quality synthetics guarantees long service life. Resistant against oil, petrol, grease, acids and bases
- The boxes are rounded at the inside to rise the life time of your tools
- The boxes can be stacked on top of each other due to their convenient design. Please pay attention to the face height
- Archiving labels are available

Schubladenschränke | Breite / Width 990 x Tiefe / Depth 806 mm

Drawer cabinets | Produktmerkmale / Product characteristics

Merkmale / Characteristics



Schrankgehäusehöhen / Nutzhöhen für den Einbau von Schubladen

Cabinet housing heights / Effective heights for the assembly of drawers

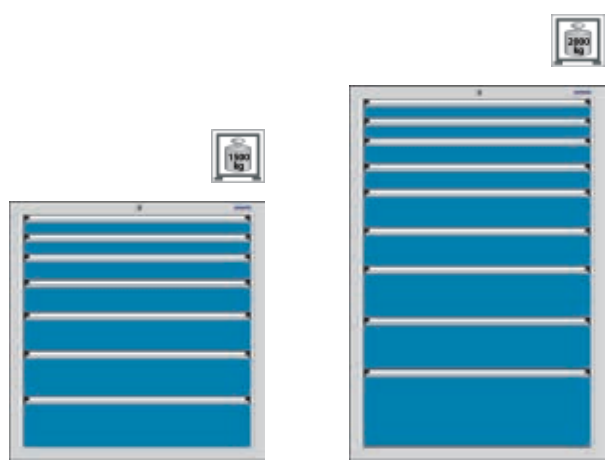

1000/900 mm hoch / high

1450/1350 mm hoch / high

Nutzmaße der Schubladen / Effective size of drawers

Blendenhöhe der Schubladen (mm) Drawer face height (mm)	Nutzhöhe der Schubladen (mm) Drawer effective height (mm)	Nutzfläche (Breite x Tiefe mm) Effective space (Width x Depth mm)
50	35	884 x 697
75	60	884 x 697
100	85	884 x 697
125	110	884 x 697
150	135	884 x 697
175	160	884 x 697
200	185	884 x 697
250	235	884 x 697
300	285	884 x 697

Nutzfläche im 17 mm Raster Effective space in 17 mm grid

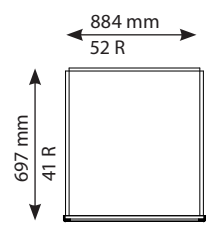

Raster (17 mm je Rastereinheit) erleichtern es Ihnen, die passenden Lagerkästen, Schlitzwand-sätze oder Muldensätze für die Schubladengröße zusammen zu stellen.

Grids (17 mm per unit) make it easier for you to arrange the matching storage boxes, slotted panel sets and trough sets for your drawer size.

Die Summe der Schubladenblendenhöhen muss der Nutzhöhe des Schrankgehäuses entsprechen.
Beispiel: 9 x Blendenhöhe 100 mm = Nutzhöhe 900 mm
The sum of all drawer face heights must be equal to the useable front height of the cabinet housing.
Example: 9 x face height 100 mm = Effective height 900 mm

Schubladenschränke | Breite / Width 990 x Tiefe / Depth 806 mm

Drawer cabinets | Bestellbeispiele / Order examples

Höhe / Height 1000 mm (Nutzhöhe / Eff. height 900 mm)



75
75
100
125
150
175
200

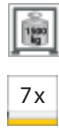

100
100
100
150
150
300



Auszug / Pull-out	Best.-Nr. / Ord.-no.
Teilauszug / Part pull-out	00.02.9478
Vollauszug / Full pull-out	00.02.7915

Auszug / Pull-out	Best.-Nr. / Ord.-no.
Teilauszug / Part pull-out	00.02.7906
Vollauszug / Full pull-out	00.02.7907

Höhe / Height 1000 mm (Nutzhöhe / Eff. height 900 mm)



75
75
75
75
100
200
300



100
100
100
100
150
150
200



Auszug / Pull-out	Best.-Nr. / Ord.-no.
Teilauszug / Part pull-out	00.02.7908
Vollauszug (außer 50 mm Blendenhöhe) Full pull-out (ex. 50 mm face height)	00.02.7909

Auszug / Pull-out	Best.-Nr. / Ord.-no.
Teilauszug / Part pull-out	00.02.7911
Vollauszug / Full pull-out	00.02.7912

Höhe / Height 1000 mm (Nutzhöhe / Eff. height 900 mm)



100
100
100
100
100
200
200



75
75
100
100
100
100
150
200



Auszug / Pull-out	Best.-Nr. / Ord.-no.
Teilauszug / Part pull-out	00.02.7949
Vollauszug / Full pull-out	00.02.7950

Auszug / Pull-out	Best.-Nr. / Ord.-no.
Teilauszug / Part pull-out	00.02.7916
Vollauszug / Full pull-out	00.02.7917

Schubladenschränke | Breite / Width 990 x Tiefe / Depth 806 mm

Drawer cabinets | Bestellbeispiele / Order examples

Höhe / Height 1000 mm (Nutzhöhe / Eff. height 900 mm)



- 75
- 75
- 75
- 75
- 100
- 100
- 100
- 150
- 150

9x



- 75
- 75
- 100
- 150
- 200
- 300

6x

Auszug / Pull-out	Best.-Nr. / Ord.-no.
Teilauszug / Part pull-out	00.02.7918
Vollauszug / Full pull-out	00.02.7919

Auszug / Pull-out	Best.-Nr. / Ord.-no.
Teilauszug / Part pull-out	00.02.7923
Vollauszug / Full pull-out	00.02.7924

Höhe / Height 1450 mm (Nutzhöhe / Eff. height 1350 mm)

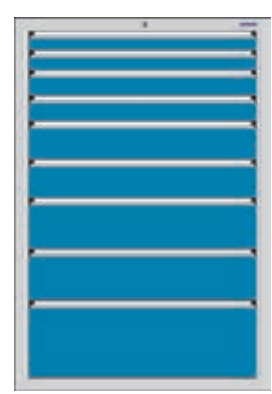

- 75
- 75
- 100
- 100
- 150
- 150
- 200
- 200
- 300

9x

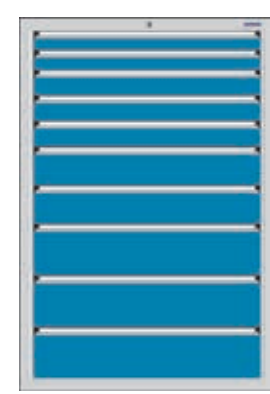

- 75
- 75
- 100
- 100
- 100
- 100
- 150
- 150
- 200
- 200

10x

Auszug / Pull-out	Best.-Nr. / Ord.-no.
Teilauszug / Part pull-out	00.02.7931
Vollauszug / Full pull-out	00.02.7932

Auszug / Pull-out	Best.-Nr. / Ord.-no.
Teilauszug / Part pull-out	00.02.7933
Vollauszug / Full pull-out	00.02.7934

Höhe / Height 1450 mm (Nutzhöhe / Eff. height 1350 mm)

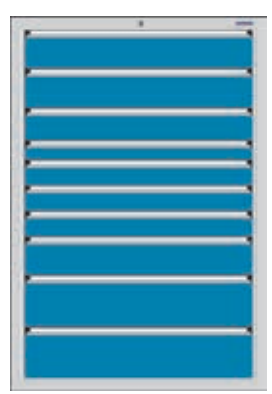

- 150
- 150
- 125
- 75
- 100
- 100
- 100
- 100
- 100
- 150
- 200
- 200

10x

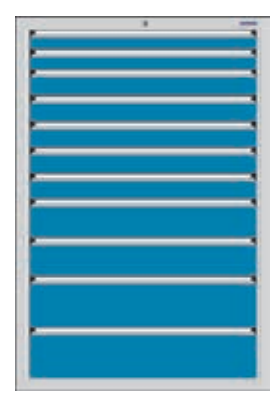

- 75
- 75
- 100
- 100
- 100
- 100
- 100
- 100
- 100
- 150
- 150
- 200
- 200

11x

Auszug / Pull-out	Best.-Nr. / Ord.-no.
Teilauszug / Part pull-out	00.02.7939
Vollauszug / Full pull-out	00.02.7940

Auszug / Pull-out	Best.-Nr. / Ord.-no.
Teilauszug / Part pull-out	00.02.7941
Vollauszug / Full pull-out	00.02.7942

Schubladenschränke

Drawer cabinets

Breite / Width 990 x Tiefe / Depth 806 mm

Schubladeneinteilungsätze / Drawer partition sets

Schlitzwandsätze / Slotted panel sets



- 2 Schlitzwände 695 mm
- 2 Trennwände 269 mm, 16 R
- 4 Trennwände 303 mm, 18 R
- 2 slotted panels 695 mm
- 2 dividers 269 mm, 16 R
- 4 dividers 303 mm, 18 R



- 3 Schlitzwände 695 mm
- 6 Trennwände 201 mm, 12 R
- 6 Trennwände 235 mm, 14 R
- 3 slotted panels 695 mm
- 6 dividers 201 mm, 12 R
- 6 dividers 235 mm, 14 R

Blendenhöhen / Face heights	Best.-Nr. / Ord.-no.
50 mm	00.02.8001
75 mm	00.02.8002
100, 125 mm	00.02.8003
150, 175 mm	00.02.8004
200,250,300	00.02.8005

Blendenhöhen / Face heights	Best.-Nr. / Ord.-no.
50 mm	00.02.8006
75 mm	00.02.8007
100, 125 mm	00.02.8008
150, 175 mm	00.02.8009
200,250,300	00.02.8010



- 4 Schlitzwände 695 mm
- 16 Trennwände 167 mm, 10 R
- 4 Trennwände 201 mm, 12 R
- 4 slotted panels 695 mm
- 16 dividers 167 mm, 10 R
- 4 dividers 201 mm, 12 R



- 5 Schlitzwände 695 mm
- 20 Trennwände 150 mm, 9 R
- 4 Trennwände 116 mm, 7 R
- 5 slotted panels 695 mm
- 20 dividers 150 mm, 9 R
- 4 dividers 116 mm, 7 R

Blendenhöhen / Face heights	Best.-Nr. / Ord.-no.
50 mm	00.02.8011
75 mm	00.02.8012
100, 125 mm	00.02.8013
150, 175 mm	00.02.8014

Blendenhöhen / Face heights	Best.-Nr. / Ord.-no.
50 mm	00.02.8016
75 mm	00.02.8017
100, 125 mm	00.02.8018
150, 175 mm	00.02.8019



- 7 Schlitzwände 695 mm
- 30 Trennwände 116 mm, 7 R
- 10 Trennwände 82 mm, 5 R
- 7 slotted panels 695 mm
- 30 dividers 116 mm, 7 R
- 10 dividers 82 mm, 5 R



- 2 Schlitzwände 695 mm
- 4 Trennwände 133 mm, 8 R
- 3 Trennschienen 610 mm, 36 R
- 2 slotted panels 695 mm
- 4 dividers 133 mm, 8 R
- 3 dividing strips 610 mm, 36 R

Blendenhöhen / Face heights	Best.-Nr. / Ord.-no.
50 mm	00.02.8021
75 mm	00.02.8022
100, 125 mm	00.02.8023

Blendenhöhen / Face heights	Best.-Nr. / Ord.-no.
50 mm	00.02.8026
75 mm	00.02.8027
100, 125 mm	00.02.8028
150, 175 mm	00.02.8029

Schubladenschränke

Drawer cabinets

Breite / Width 990 x Tiefe / Depth 806 mm

Schubladeneinteilungssätze / Drawer partition sets

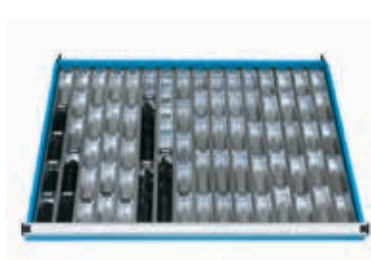
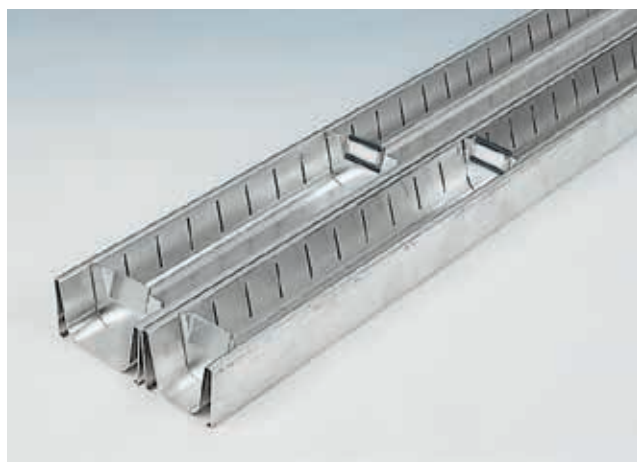
Muldensätze aus Aluminium / Aluminium trough sets

- 16 Mulden 693 x 55 mm
- 80 Steckbleche 43 mm
- Muldenhöhe 35 mm
- 16 troughs 693 x 55 mm
- 80 metal inserts 43 mm
- Trough height 35 mm

Blendenhöhe / Face height

75 mm

Best.-Nr. / Ord.-no.

00.02.8041

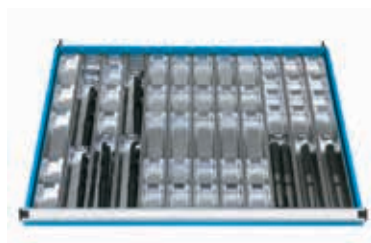

- 12 Mulden 693 x 73 mm
- 60 Steckbleche 62 mm
- Muldenhöhe 35 mm
- 12 troughs 693 x 73 mm
- 60 metal inserts 62 mm
- Trough height 35 mm

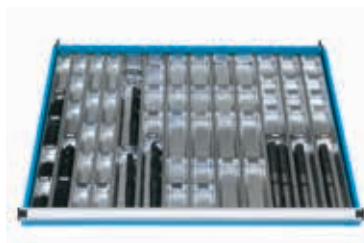

- 4 Mulden 693 x 55 mm
- 20 Steckbleche 43 mm
- 9 Mulden 693 x 73 mm
- 45 Steckbleche 62 mm
- Muldenhöhe 35 mm
- 4 troughs 693 x 55 mm
- 20 metal inserts 43 mm
- 9 troughs 693 x 73 mm
- 45 metal inserts 62 mm
- Trough height 35 mm

Blendenhöhe / Face height

75 mm

Best.-Nr. / Ord.-no.

00.02.8042

Blendenhöhe / Face height

75 mm

Best.-Nr. / Ord.-no.

00.02.8043

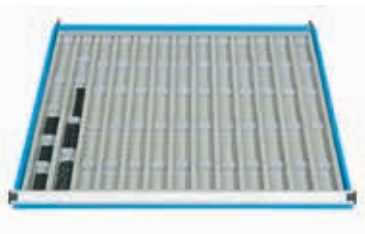
Muldensätze aus PS-Kunststoff / HP plastic insert troughs

- 13 Mulden 50 mm breit
- 65 Steckwände 54 mm breit
- 13 troughs 50 mm wide
- 65 trough inserts 54 mm wide



- 10 Mulden 72 mm breit
- 50 Steckwände 76 mm breit
- 10 troughs 72 mm wide
- 50 trough inserts 76 mm wide

Blendenhöhe / Face height

75 mm

Satz / Set

13 Mulden, 65 Stw.
13 troughs, 65 div.

Best.-Nr. / Ord.-no.

07.02.0267

zusätzl. Steckwand
add. insert panel

07.02.0268

Blendenhöhen / Face heights

75, 100 mm

Satz / Set

10 Mulden, 50 Stw.
10 troughs, 50 div.

Best.-Nr. / Ord.-no.

07.02.0269

zusätzl. Steckwand
add. insert panel

07.02.0270

Schubladenschränke

Drawer cabinets

Breite / Width 990 x Tiefe / Depth 806 mm

Schubladeneinteilungssätze / Drawer partition sets

Muldensätze aus Aluminium / Aluminium troughs

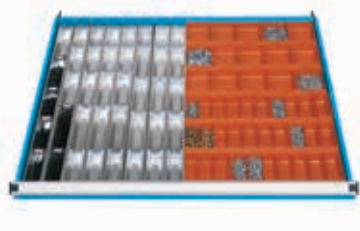

- 8 Mulden 693 x 55 mm
- 40 Steckbleche 43 mm
- 30 Lagerkästen Breite 43,5 mm x Tiefe 115 mm x Höhe 37 mm
- 15 Lagerkästen Breite 87 mm x Tiefe 115 mm x Höhe 37 mm

- 8 troughs 693 x 55 mm
- 40 metal inserts 43 mm
- 30 storage boxes Width 43,5 mm x Depth 115 mm x Height 37 mm
- 15 storage boxes Width 87 mm x Depth 115 mm x Height 37 mm

Blendenhöhe / Face height	Best.-Nr. / Ord.-no.
75 mm	00.02.8071

Lagerkästensätze aus PS-Kunststoff / HP plastics storage boxes

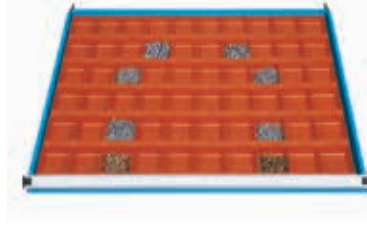

- 60 Lagerkästen Breite 87 mm x Tiefe 115 mm x Höhe 37 mm
- 60 storage boxes Width 87 mm x Depth 115 mm x Height 37 mm

Blendenhöhen / Face heights	Best.-Nr. / Ord.-no.
50, 75 mm	00.02.8062

Lagerkästensätze aus PS-Kunststoff / HP plastics storage boxes

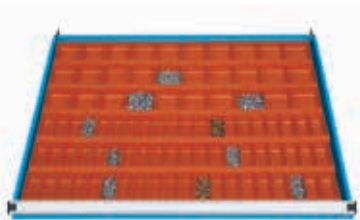

- 60 Lagerkästen Breite 43,5 mm x Tiefe 115 mm x Höhe 37 mm
- 30 Lagerkästen Breite 87 mm x Tiefe 115 mm x Höhe 37 mm
- 60 storage boxes Width 43,5 mm x Depth 115 mm x Height 37 mm
- 30 storage boxes Width 87 mm x Depth 115 mm x Height 37 mm

Blendenhöhen / Face heights	Best.-Nr. / Ord.-no.
50, 75 mm	00.02.8061

Zellkautschuk-Einlage / Foam rubber insert



- Passend für alle Blendenhöhen
- Zur Lagerung empfindlicher Messzeuge und Lehren
- Qualität EPDM
- Schwarz, Breite 882 mm x Tiefe 695 mm x Dicke 3 mm

- Fits all face heights
- For storage of delicate measuring tools and gauges
- Quality EPDM
- Black, Width 882 mm x Depth 695 mm x Thickness 3 mm

Best.-Nr. / Ord.-no.
27.02.8066

Lagerkästenhöhe 63 mm / Storage box height 63 mm

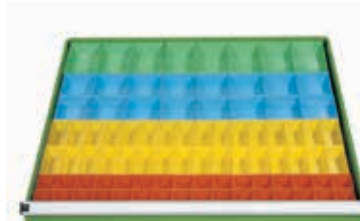

- 32 Lagerkästen Breite 54 mm x Tiefe 54 mm
- 32 Lagerkästen Breite 108 mm x Tiefe 54 mm
- 16 Lagerkästen Breite 108 mm x Tiefe 108 mm
- 8 Lagerkästen Breite 108 mm x Tiefe 162 mm
- 32 storage boxes Width 54 mm x Depth 54 mm
- 32 storage boxes Width 108 mm x Depth 54 mm
- 16 storage boxes Width 108 mm x Depth 108 mm
- 8 storage boxes Width 108 mm x Depth 162 mm

Blendenhöhe / Face height	Best.-Nr. / Ord.-no.
100 mm	01.02.0246

Lagerkästenhöhe 45 mm / Storage box height 45 mm

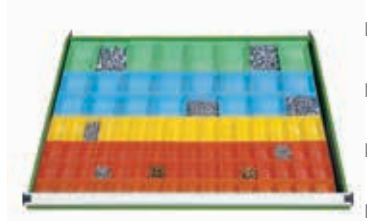

- 16 Lagerkästen Breite 54 mm x Tiefe 54 mm
- 32 Lagerkästen Breite 54 mm x Tiefe 75 mm
- 16 Lagerkästen Breite 54 mm x Tiefe 108 mm
- 16 Lagerkästen Breite 108 mm x Tiefe 108 mm
- 8 Lagerkästen Breite 108 mm x Tiefe 162 mm

- 16 storage boxes Width 54 mm x Depth 54 mm
- 32 storage boxes Width 54 mm x Depth 75 mm
- 16 storage boxes Width 54 mm x Depth 108 mm
- 16 storage boxes Width 108 mm x Depth 108 mm
- 8 storage boxes Width 108 mm x Depth 162 mm

Blendenhöhe / Face height	Best.-Nr. / Ord.-no.
75 mm	01.02.0245

Schubladenschränke | Breite / Width 1024 x Tiefe / Depth 728 mm

Drawer cabinets | Produktmerkmale / Product characteristics

Merkmale / Characteristics



Schrankgehäusehöhen / Nutzhöhen für den Einbau von Schubladen

Cabinet housing heights / Effective heights for the assembly of drawers

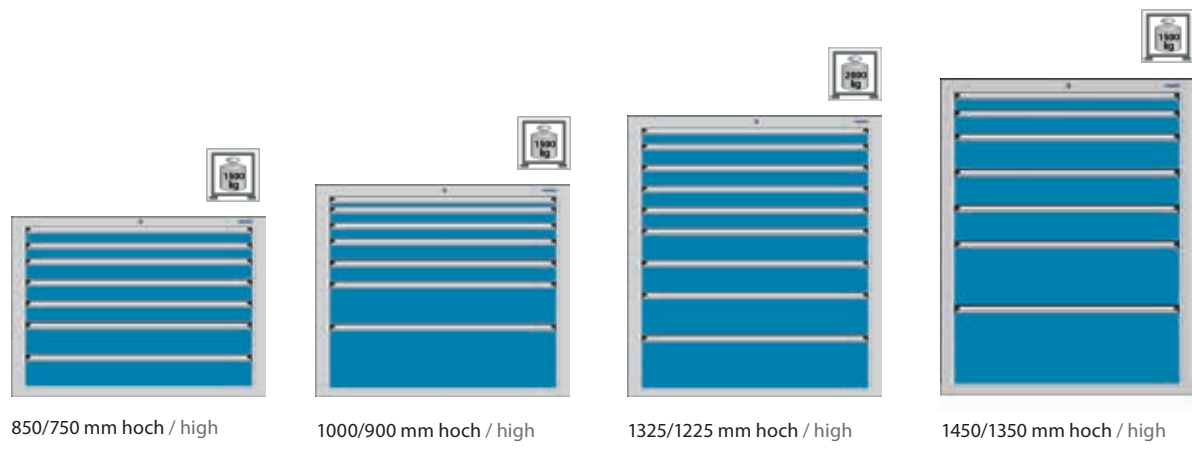

Nutzmaße der Schubladen / Effective size of drawers

Blendenhöhe der Schubladen (mm) Drawer face height (mm)	Nutzhöhe der Schubladen (mm) Drawer effective height (mm)	Nutzfläche (Breite x Tiefe mm) Effective space (Width x Depth mm)
50	35	918 x 612
75	60	918 x 612
100	85	918 x 612
125	110	918 x 612
150	135	918 x 612
175	160	918 x 612
200	185	918 x 612
250	235	918 x 612
300	285	918 x 612

Nutzfläche im 17 mm Raster
Effective space in 17 mm grid

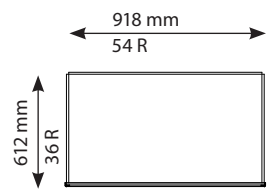

Raster (17 mm je Rastereinheit) erleichtern es Ihnen, die passenden Lagerkästen, Schlitzwand-sätze oder Muldensätze für die Schubladengröße zusammen zu stellen.

Grids (17 mm per unit) make it easier for you to arrange the matching storage boxes, slotted panel sets and trough sets for your drawer size.

Die Summe der Schubladenblendenhöhen muss der Nutzhöhe des Schrankgehäuses entsprechen.
Beispiel: 9 x Blendenhöhe 100 mm = Nutzhöhe 900 mm
The sum of all drawer face heights must be equal to the useable front height of the cabinet housing.
Example: 9 x face height 100 mm = Effective height 900 mm

Farbinformationen
Informations availa

Schubladenschränke | Breite / Width 1024 x Tiefe / Depth 728 mm

Drawer cabinets | Bestellbeispiele / Order examples

Höhe / Height 850 mm (Nutzhöhe / Eff. height 750 mm)

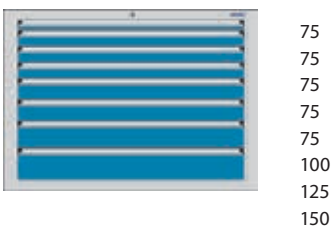

Höhe / Height 1000 mm (Nutzhöhe / Eff. height 900 mm)

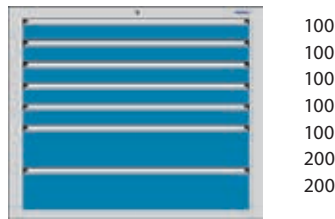

Auszug / Pull-out	Best.-Nr. / ord.-no.
Teilauszug / Part pull-out	00.02.7274
Vollauszug (außer Blendenhöhe 50 mm) Full pull-out (ex. face height 50 mm)	00.02.7275

Auszug / Pull-out	Best.-Nr. / ord.-no.
Teilauszug / Part pull-out	00.02.7280
Vollauszug / Full pull-out	00.02.7281

Höhe / Height 1000 mm (Nutzhöhe / Eff. height 900 mm)

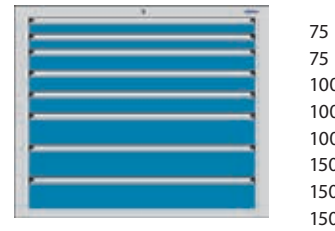

Auszug / Pull-out	Best.-Nr. / Ord.-no.
Teilauszug / Part pull-out	00.02.7278
Vollauszug / Full pull-out	00.02.7279

Auszug / Pull-out	Best.-Nr. / Ord.-no.
Teilauszug / Part pull-out	00.02.7282
Vollauszug / Full pull-out	00.02.7283

Höhe / Height 1325 mm (Nutzhöhe / Eff. height 1225 mm)

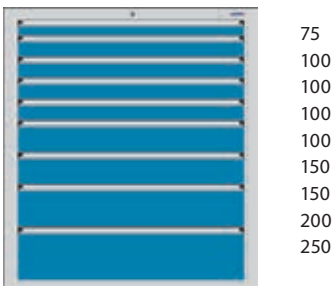

Höhe / Height 1450 mm (Nutzhöhe / Eff. height 1350 mm)

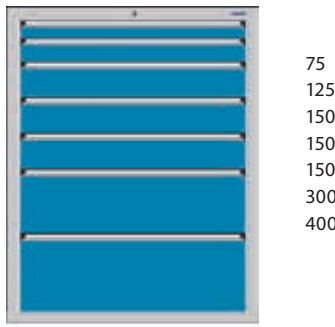

Auszug / Pull-out	Best.-Nr. / Ord.-no.
Teilauszug / Part pull-out	00.02.7284
Vollauszug / Full pull-out	00.02.7285

Auszug / Pull-out	Best.-Nr. / Ord.-no.
Teilauszug / Part pull-out	00.02.7286
Vollauszug / Full pull-out	00.02.7287

Schubladenschränke | Breite / Width 1024 x Tiefe / Depth 728 mm

Drawer cabinets | Zubehör / Accessories

Abrollrand / 3-sided roller tray



- 3-seitig aufgekantetes Stahlblech, gefälzt
- Vernietet
- 3-sided roller tray, folded steel sheet
- Riveted

Breite / Width x Tiefe / Depth x Höhe / Height (mm)	Best.-Nr. / Ord.-no.
1024 x 728 x 30	00.02.7320

Abdeckplatten / Cover plates



- Lichtgraue Melaminharzbeschichtung
- Allseitig mit stoßfestem Kunststoffumleimer
- Verschraubbar
- Light-grey melamin resin coating
- All side with shockproof synthetic edging
- Can be screwed in

Breite / Width x Tiefe / Depth x Höhe / Height (mm)	Best.-Nr. / Ord.-no.
1024 x 728 x 19	34.02.7322

Feinriefenmatte / Fine grooved mat

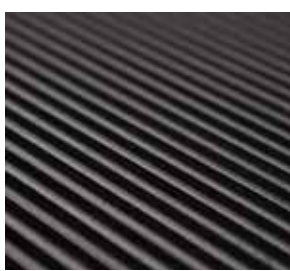

- Qualität SBR
- Schwarz
- Auch als separate Auflage nutzbar
- Quality SBR
- Black
- Can be used separately

Breite / Width x Tiefe / Depth x Höhe / Height (mm)	Best.-Nr. / Ord.-no.
1020 x 727 x 3	35.02.7321

Gehäuse-Sockel / Housing base



- Gehäusesockel als Höhenausgleich, Höhe: 50 mm oder 100 mm, Tiefe 728 mm
- Housing base to balance height, height: 50 mm oder 100 mm, depth 728 mm

Sockel Base	Höhe (mm) Height (mm)	Breite (mm) Width (mm)	Best.-Nr. Ord.-no.
Gehäuse-Sockel Housing base	50	1024	00.02.7324
Gehäuse-Sockel Housing base	100	1024	00.02.7325

2-Weg Hubwagensockel / 2-way lift base



- 2-Weg Hubwagensockel, Tiefe 728 mm, mit 2 abnehmbaren Blenden
- 2-way lift base, depth 728 mm, with 2 detachable panels

Sockel Base	Höhe (mm) Height (mm)	Breite (mm) Width (mm)	Best.-Nr. Ord.-no.
2-Weg-Hubwagensockel 2-way lift base	100	1024	00.02.7326

Schubladenschränke

Drawer cabinets

Breite / Width 1024 x Tiefe / Depth 728 mm

Schubladeneinteilungsätze / Drawer partition sets

Schlitzwandsätze / Slotted panel sets



- 4 Schlitzwände 610 mm 36 R
- 2 Trennwände 150 mm 9 R
- 3 Trennwände 201 mm 12 R
- 4 slotted panels 610 mm 36 R
- 2 dividers 150 mm 9 R
- 3 dividers 201 mm 12 R

Blendenhöhen / Face heights	Best.-Nr. / Ord.-no.
50 mm	00.02.7330
75 mm	00.02.7331
100, 125 mm	00.02.7332
150, 175 mm	00.02.7333
200,250, 300 mm	00.02.7354

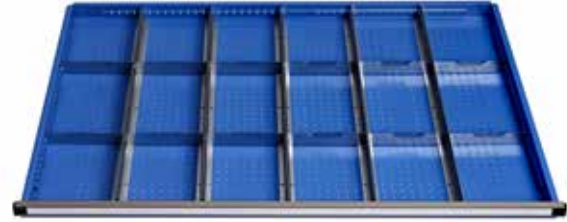

- 5 Schlitzwände 610 mm 36 R
- 12 Trennwände 150 mm 9 R
- 5 slotted panels 610 mm 36 R
- 12 dividers 150 mm 9 R

Blendenhöhen / Face heights	Best.-Nr. / Ord.-no.
50 mm	00.02.7337
75 mm	00.02.7338
100, 125 mm	00.02.7339
150, 175 mm	00.02.7340
200,250, 300 mm	00.02.7355



- 3 Schlitzwände 610 mm 36 R
- 3 Trennwände 201 mm 12 R
- 3 slotted panels 610 mm 36 R
- 3 dividers 201 mm 12 R

Blendenhöhen / Face heights	Best.-Nr. / Ord.-no.
50 mm	00.02.7334
75 mm	00.02.7335
100, 125 mm	00.02.7336
150, 175 mm	00.02.7356
200,250, 300 mm	00.02.7357



- 6 Schlitzwände 610 mm 36 R
- 8 Trennwände 99 mm 6 R
- 4 Trennwände 150 mm 9 R
- 2 Trennwände 201 mm 12 R
- 6 slotted panels 610 mm 36 R
- 8 dividers 99 mm 6 R
- 4 dividers 150 mm 9 R
- 2 dividers 201 mm 12 R

Blendenhöhen / Face heights	Best.-Nr. / Ord.-no.
50 mm	00.02.7341
75 mm	00.02.7342
100, 125 mm	00.02.7343
150, 175 mm	00.02.7358

Mulden aus Aluminium / Aluminium trough set

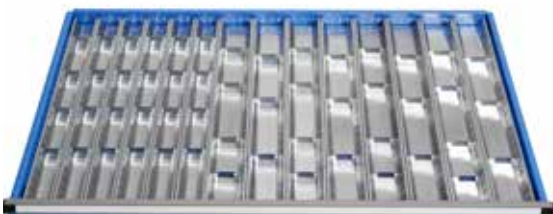

- 6 Mulden 602 x 55 mm
- 8 Mulden 602 x 73 mm
- 30 Steckbleche 62 mm
- Muldenhöhe 35 mm
- 6 troughs 602 x 55 mm
- 8 troughs 602 x 73 mm
- 30 metal inserts 62 mm
- Trough height 35 mm

Blendenhöhe / Face height	Best.-Nr. / Ord.-no.
75 mm	00.02.7353

Zellkautschuk-Einlage / Foam rubber insert

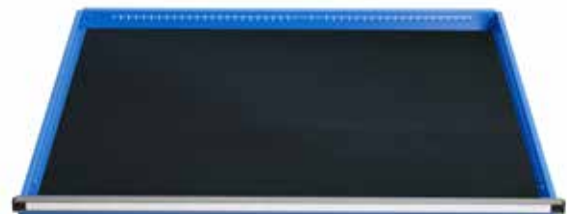

- Zellkautschuk-Einlage für die Lagerung empfindlicher Messzeuge und Lehren
- Qualität EPDM, schwarz
- Breite 916 mm x Tiefe 610 mm x Dicke 3 mm
- Passend für alle Blendenhöhen
- Rubber insert for storing delicate measuring tools and gauges
- Quality EPDM, black
- Width 916 mm x Depth 610 mm x Thickness 3 mm
- Fits all face heights

Best.-Nr. / Ord.-no.
27.02.7352

Schubladenschränke | Breite / Width 1024 x Tiefe / Depth 728 mm

Drawer cabinets | Schubladeneinteilungssätze / Drawer partition sets

Kunststoffmuldensätze / Plastic trough sets

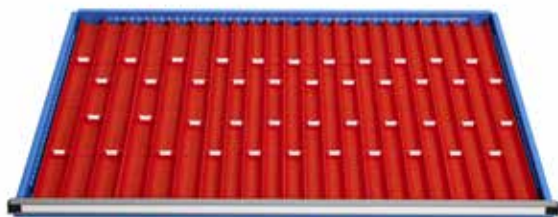

- 16 Mulden 4-teilig
- 32 Steckwände 4-teilig
- 8 Mulden 3-teilig
- 12 Steckwände 3-teilig
- 16 troughs 4-part
- 32 trough inserts 4-part
- 8 troughs 3-part
- 12 trough inserts 3-part

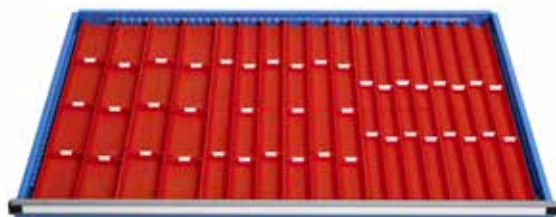

- 8 Mulden 4-teilig
- 16 Steckwände 4-teilig
- 8 Mulden 3-teilig
- 16 Steckwände 3-teilig
- 8 Mulden 2-teilig
- 12 Steckwände 2-teilig
- 8 troughs 4-part
- 16 trough inserts 4-part
- 8 troughs 3-part
- 16 trough inserts 3-part
- 8 troughs 2-part
- 12 trough inserts 2-part

Blendenhöhen / Face heights	Best.-Nr. / Ord.-no.
50, 75 mm	00.02.7344

Blendenhöhen / Face heights	Best.-Nr. / Ord.-no.
75, 100 mm	00.02.7345

Einsatzkastensätze / Insert boxes sets



- 24 Einsatzkästen Länge 150 mm x Breite 75 mm x Höhe 26/46/71 mm
- 12 Einsatzkästen Länge 150 mm x Breite 150 mm x Höhe 26/46/71 mm
- 24 insert boxes Length 150 mm x Width 75 mm x Height 26/46/71 mm
- 12 insert boxes Length 150 mm x Width 150 mm x Height 26/46/71 mm



- 48 Einsatzkästen Länge 75 mm x Breite 75 mm x Höhe 26/46 mm
- 24 Einsatzkästen Länge 150 mm x Breite 75 mm x Höhe 26/46 mm
- 48 insert boxes Length 75 mm x Width 75 mm x Height 26/46 mm
- 24 insert boxes Length 150 mm x Width 75 mm x Height 26/46 mm

Blendenhöhen / Face heights	Best.-Nr. / Ord.-no.
50 mm	01.08.0702
75 mm	01.08.0703
100 mm	01.08.0704

Blendenhöhen / Face heights	Best.-Nr. / Ord.-no.
50 mm	01.08.0705
75 mm	01.08.0706

AQRADO® - Modulares Ordnungssystem / Modular filing system



- AQRADO®-System, bestehend aus: 26 Universalboxen, Klebepad, AQRADO®-Platte
- Breite 912 mm x Tiefe 600 mm x Höhe 52 mm
- AQRADO® system, consisting of: 26 all-purpose boxes, sticky pad, AQRADO® board
- Width 912 mm x Depth 600 mm x Height 52 mm



- AQRADO®-System 15-teilig bestehend aus: 12 Universalboxen, Gabelringschlüsselbox, Schraubendreherbox, Klebepad, AQRADO®-Platte
- Breite 912 mm x Tiefe 600 mm x Höhe 52 mm
- AQRADO®-System 15-part, consisting of: 12 all-purpose boxes, combination wrench box, sticky pad, AQRADO® board
- Width 912 mm x Depth 600 mm x Height 52 mm

Blendenhöhe / Face height	Best.-Nr. / Ord.-no.
Ab / From 75 mm	45.02.0074

Blendenhöhe / Face height	Best.-Nr. / Ord.-no.
Ab / From 75 mm	45.02.0075



Schubladenschränke | Breite / Width 1196 x Tiefe / Depth 728 mm

Drawer cabinets | Produktmerkmale / Product characteristics

Merkmale / Characteristics



Schrankgehäusehöhen / Nutzhöhen für den Einbau von Schubladen

Cabinet housing heights / Effective heights for the assembly of drawers

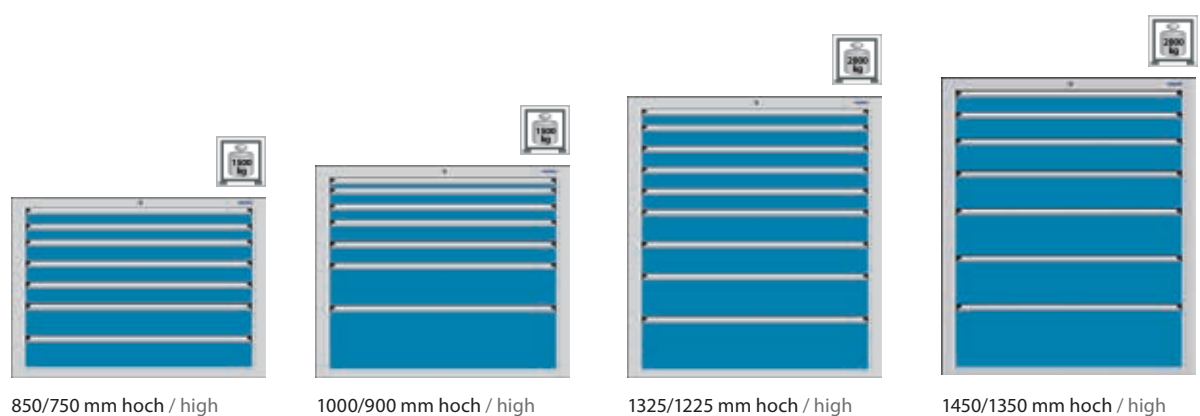

850/750 mm hoch / high 1000/900 mm hoch / high 1325/1225 mm hoch / high 1450/1350 mm hoch / high

Nutzmaße der Schubladen / Effective size of drawers

Blendenhöhe der Schubladen (mm) Drawer face height (mm)	Nutzhöhe der Schubladen (mm) Drawer effective height (mm)	Nutzfläche (Breite x Tiefe mm) Effective space (Width x Depth mm)
50	35	1088 x 612
75	60	1088 x 612
100	85	1088 x 612
125	110	1088 x 612
150	135	1088 x 612
175	160	1088 x 612
200	185	1088 x 612
250	235	1088 x 612
300	285	1088 x 612

Nutzfläche im 17 mm Raster Effective space in 17 mm grid

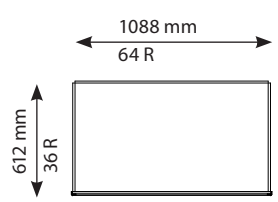

Raster (17 mm je Rastereinheit) erleichtern es Ihnen, die passenden Lagerkästen, Schlitzwand-sätze oder Muldensätze für die Schubladengröße zusammen zu stellen.

Grids (17 mm per unit) make it easier for you to arrange the matching storage boxes, slotted panel sets and trough sets for your drawer size.

Die Summe der Schubladenblendenhöhen muss der Nutzhöhe des Schrankgehäuses entsprechen.
Beispiel: 9 x Blendenhöhe 100 mm = Nutzhöhe 900 mm
The sum of all drawer face heights must be equal to the useable front height of the cabinet housing.
Example: 9 x face height 100 mm = Effective height 900 mm

Farbinformationen
Informations availa

Schubladenschränke | Breite / Width 1196 x Tiefe / Depth 728 mm

Drawer cabinets | Bestellbeispiele / Order examples

Höhe / Height 850 mm (Nutzhöhe / Eff. height 750 mm)



75
75
100
100
100
150
150

7x



75
100
100
125
150
200

6x

Auszug/Pull out	Best.-Nr./Ord. no.
Teilauszug / Part pull-out	00.02.7573
Vollauszug / Full pull-out	00.02.9283

Auszug/Pull out	Best.-Nr./Ord. no.
Teilauszug / Part pull-out	00.02.7574
Vollauszug / Full pull-out	00.02.7575

Höhe / Height 1000 mm (Nutzhöhe / Eff. height 900 mm)



75
100
125
150
200
250

6x



75
75
100
100
100
100
150
200

8x

Auszug/Pull out	Best.-Nr./Ord. no.
Teilauszug / Part pull-out	00.02.7576
Vollauszug / Full pull-out	00.02.7577

Auszug/Pull out	Best.-Nr./Ord. no.
Teilauszug / Part pull-out	00.02.7569
Vollauszug / Full pull-out	00.02.7570

Höhe / Height 1325 mm (Nutzhöhe / Eff. height 1225 mm)



75
100
100
100
100
100
150
150
200
250

9x



100
125
150
175
250
250
300

7x

Auszug/Pull out	Best.-Nr./Ord. no.
Teilauszug / Part pull-out	00.02.7598
Vollauszug / Full pull-out	00.02.7599

Auszug/Pull out	Best.-Nr./Ord. no.
Teilauszug / Part pull-out	00.02.7578
Vollauszug / Full pull-out	00.02.7579

Schubladenschränke | Breite / Width 1196 x Tiefe / Depth 728 mm

Drawer cabinets | Zubehör / Accessories

Abrollrand / 3-sided roller tray



- 3-seitig aufgekantetes Stahlblech, gefälzt
- Vernietet
- 3-sided roller tray, folded steel sheet
- Riveted

Breite / Width x Tiefe / Depth x Höhe / Height (mm)	Best.-Nr. / Ord.-no.
1196 x 728 x 30	00.02.7506

Abdeckplatten / Cover plates



- Lichtgraue Melaminharzbeschichtung
- Allseitig mit stoßfestem Kunststoffumleimer
- Verschraubbar
- Light-grey melamin resin coating
- All side with shockproof synthetic edging
- Can be screwed in

Breite / Width x Tiefe / Depth x Höhe / Height (mm)	Best.-Nr. / Ord.-no.
1196 x 728 x 19	34.02.7511

Feinriefenmatte / Fine grooved mat

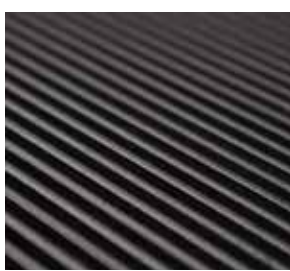

- Qualität SBR
- Schwarz
- Auch als separate Auflage nutzbar
- Quality SBR
- Black
- Can be used separately

Breite / Width x Tiefe / Depth x Höhe / Height (mm)	Best.-Nr. / Ord.-no.
1193 x 727 x 3	35.02.7507

Gehäuse-Sockel / Housing base



- Gehäusesockel als Höhenausgleich, Höhe: 50 mm oder 100 mm, Tiefe 728 mm
- Housing base to balance height, height: 50 mm oder 100 mm, depth 728 mm

Sockel Base	Höhe (mm) Height (mm)	Breite (mm) Width (mm)	Best.-Nr. Ord.-no.
Gehäuse-Sockel Housing base	50	1196	00.02.7544
Gehäuse-Sockel Housing base	100	1196	00.02.7509

2-Weg Hubwagensockel / 2-way lift base



- 2-Weg Hubwagensockel, Tiefe 728 mm, mit 2 abnehmbaren Blenden
- 2-way lift base, depth 728 mm, with 2 detachable panels

Sockel Base	Höhe (mm) Height (mm)	Breite (mm) Width (mm)	Best.-Nr. Ord.-no.
2-Weg-Hubwagensockel 2-way lift base	100	1196	00.02.7510

Schubladenschränke | Breite / Width 1196 x Tiefe / Depth 728 mm

Drawer cabinets | Schubladeneinteilungssätze / Drawer partition sets

Schlitzwandsätze / Slotted panel sets

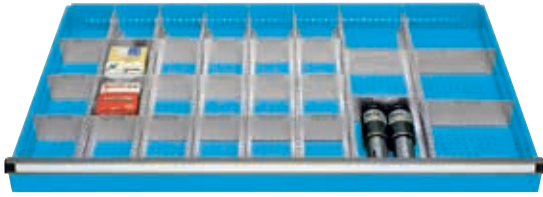

- 7 Schlitzwände 610 mm 36 R
- 18 Trennwände 116 mm 7 R
- 2 Trennwände 167 mm 10 R
- 2 Trennwände 201 mm 12 R

Blendenhöhen / Face heights	Best.-Nr. / Ord.-no.
50 mm	00.02.7601
75 mm	00.02.7602
100, 125 mm	00.02.7603
150 mm	00.02.7604



- 10 Schlitzwände 610 mm 36 R
- 4 Trennwände 65 mm 4 R
- 40 Trennwände 99 mm 6 R

Blendenhöhen / Face heights	Best.-Nr. / Ord.-no.
50 mm	00.02.7606
75 mm	00.02.7607
100, 125 mm	00.02.7608

Schlitzwandsätze / Slotted panel sets



- 5 Schlitzwände 610 mm 36 R
- 12 Trennwände 133 mm 8 R
- 8 Trennwände 269 mm 16 R

Blendenhöhen / Face heights	Best.-Nr. / Ord.-no.
50 mm	00.02.7615
75 mm	00.02.7616
100, 125 mm	00.02.7617
150, 175 mm	00.02.7618
200 mm	00.02.7619

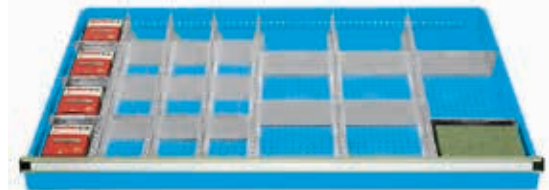

- 6 Schlitzwände 610 mm 36 R
- 12 Trennwände 116 mm 7 R
- 6 Trennwände 201 mm 12 R

Blendenhöhen / Face heights	Best.-Nr. / Ord.-no.
50 mm	00.02.7611
75 mm	00.02.7612
100, 125 mm	00.02.7613
150, 175 mm	00.02.7614

Schlitzwandsätze / Slotted panel sets

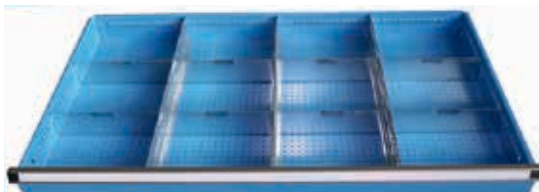

- 3 Schlitzwände 610 mm 36 R
- 8 Trennwände 269 mm 16 R

Blendenhöhen / Face heights	Best.-Nr. / Ord.-no.
50 mm	00.02.7580
75 mm	00.02.7581
100, 125 mm	00.02.7582
150, 175 mm	00.02.7583
200 mm	00.02.7584

Zellkautschuk-Einlage / Foam rubber insert



- Zellkautschuk-Einlage für die Lagerung empfindlicher Messzeuge und Lehren
- Qualität EPDM, schwarz
- Breite 1086 mm x Tiefe 610 mm x Dicke 3 mm
- Passend für alle Blendenhöhen
- Foam rubber insert for storing delicate measuring tools and gauges
- Quality EPDM, black
- Width 1086 mm x Depth 610 mm x Thickness 3 mm
- Fits all face heights

Best.-Nr. / Ord.-no.
27.02.7620

Schubladenschränke | Breite / Width 1196 x Tiefe / Depth 728 mm

Drawer cabinets | Schubladeneinteilungssätze / Drawer partition sets

Muldensätze aus Aluminium / Aluminium trough set



- 9 Mulden 602 x 55 mm
- 45 Steckbleche 43 mm
- 8 Mulden 602 x 73 mm
- 40 Steckbleche 62 mm
- Muldenhöhe 35 mm
- 9 troughs 602 x 55 mm
- 45 metal inserts 43 mm
- 8 troughs 602 x 73 mm
- 40 metal inserts 62 mm
- Trough height 35 mm

Blendenhöhen / Face heights	Best.-Nr. / Ord.-no.
75, 100 mm	00.02.7623

Muldensätze / Trough sets

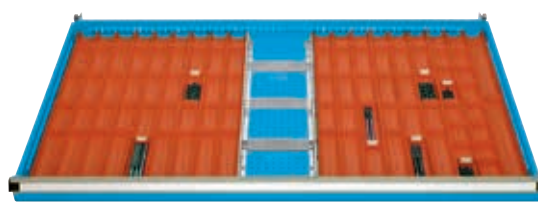

- 24 Mulden 3-teilig
- 75 Steckwände 48 mm
- 2 Schlitzwände 610 mm einseitig
- 3 Trennwände 167 mm 10 R
- 24 troughs 3-teilig
- 75 insert panels 48 mm
- 2 slotted panels 610 mm einseitig
- 3 dividers 167 mm 10 R

Blendenhöhen / Face heights	Best.-Nr. / Ord.-no.
75, 100 mm	00.02.7621

Muldensätze / Insert boxes



- 24 Einsatzkästen 75 x 75 x 26/46 mm
- 24 Einsatzkästen 150 x 75 x 26/46 mm
- 6 Einsatzkästen 150 x 150 x 26/46 mm
- 2 Schlitzwände 610 mm 36 R
- 3 Trennwände 167 mm 10 R
- 24 insert boxes 75 x 75 x 26/46 mm
- 24 insert boxes 150 x 75 x 26/46 mm
- 6 insert boxes 150 x 150 x 26/46 mm
- 2 slotted panels 610 mm 36 R
- 3 dividers 167 mm 10 R

Blendenhöhen Face heights	Höhe Schlitz- und Trennwände Height of panels and dividers	Best.-Nr. Ord.-no.
50 mm	32 mm	00.02.7631
75 mm	50 mm	00.02.7632



- 16 Einsatzkästen 150 x 75 x 26/46/71 mm
- 8 Einsatzkästen 150 x 150 x 26/46/71
- 4 Schlitzwände 610 mm 36 R
- 4 Trennwände 133 mm 8 R
- 6 Trennwände 99 mm 6 R
- 16 insert boxes 150 x 75 x 26/46/71 mm
- 8 insert boxes 150 x 150 x 26/46/71
- 4 slotted panels 610 mm 36 R
- 4 dividers 133 mm 8 R
- 6 dividers 99 mm 6 R

Blendenhöhen Face heights	Höhe Schlitz- und Trennwände Height of panels and dividers	Best.-Nr. Ord.-no.
50 mm	32 mm	00.02.7636
75 mm	50 mm	00.02.7637
100 mm	75 mm	00.02.7638

AQRADO® - Modulares Ordnungssystem / Modular filing system



- AQRADO®-System bestehend aus: 18 Universalboxen, Klebepad, AQRADO®-Platte
- Breite 1080 mm x Tiefe 600 mm x Höhe 52 mm
- AQRADO® system consisting of: 18 all-purpose boxes, sticky pad, AQRADO® board
- Width 1080 mm x Depth 600 mm x Height 52 mm

Blendenhöhen / Face heights	Best.-Nr. / Ord.-no.
Ab / From 75 mm	45.02.0068



- AQRADO®-System bestehend aus: 22 Universalboxen, Klebepad, AQRADO®-Platte
- Breite 1080 mm x Tiefe 600 mm x Höhe 52 mm
- AQRADO® system consisting of: 22 all-purpose boxes, sticky pad, AQRADO® board
- Width 1080 mm x Depth 600 mm x Height 52 mm

Blendenhöhen / Face heights	Best.-Nr. / Ord.-no.
Ab / From 75 mm	45.02.0069

Schubladenschränke | Werkzeugausgabe

Drawer cabinets | Tool store

Merkmale / Characteristics

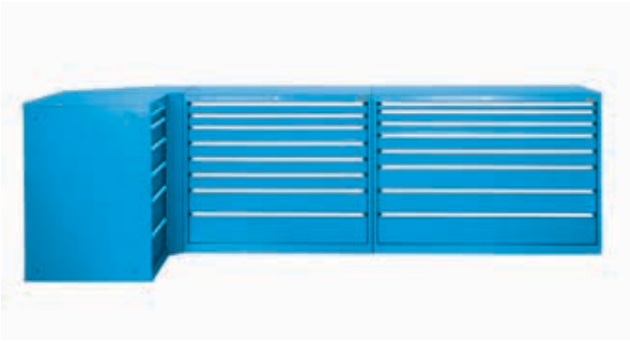

- Durch die Schrankgehäusebreiten 565, 718, 1024, 1196 und 1434 mm mit umfangreichen Ausführungsvarianten ergeben sich vielseitig Kombinationsmöglichkeiten bis hin zur kompletten Werkzeug- und Materialausgabe.
- Unsere praxiserfahrenen Fachberater übernehmen gerne die Planung Ihrer Material- und Werkzeugausgabe unter Berücksichtigung innerbetrieblicher Gegebenheiten und Belange. Bitte fordern Sie unser Angebot an.
- Our different housing widths of 565, 718, 1024, 1196 and 1434 mm with vast options for your individual configuration allow many combinations up to the entire tools and materials store.
- Our well-trained advisors have lots of field-experience and are looking forward to plan your materials and tools department with a close look at your company's requirements and concerns.

Eckschrank für Schubladenschränke 728 mm tief / Corner cabinet for drawer cabinet housing 728 mm deep

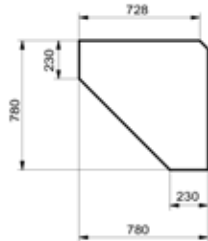

- Dieser Eckschrank wird bei der rechtwinkligen Anordnung von Werkzeugausgaben mit Schubladenschränken mit Gehäusebreiten 565, 718, 1024, 1196 und 1434 mm benötigt.
- Solide, stabile Stahlblechkonstruktion mit 2 Flügeltüren von außen zu öffnen, Flügeltüren gemeinsam verschließbar durch Drehgriff (2-Punkt-Verriegelung).
- Fachböden im Rast von 17,5 : 17,5 mm verstellbar.
- This corner cabinet is required when the tool store has been configured to form an L-shape by using drawer cabinets of 565, 718, 1024, 1196 and 1434 mm width.
- A sound and stable steel sheet construction with 2 wing doors (to be opened from the outside); both wing doors uni-locking via turning handle (2-point locking system)
- Shelf panel can be adjusted according to a 17.5 : 17.5 mm grid

Artikel / Product	Best.-Nr. / Ord.-no.
Eckschrank mit 2 Fachböden / Corner cabinet with 2 shelf panels	00.02.1600
Fachboden, einschl. 6 Bodenträger / Shelf panel incl. 6 supports	00.02.1598
Abdeckplatte, lichtgrau, 19 mm stark, mit Melaminharzbeschichtung, allseitig mit stoßfestem Kunststoffumleimer Cover plate, light grey, 19 mm thick, with melamin resin coating with shockproof synthetic edging	34.02.1593
Gehäuse-Sockel, Höhe 100 mm / Housing base, Height 100 mm	00.02.1594
Feinriefenmatte / Fine grooved mat	35.02.1590

Pendeltüre / One wing swing door



Artikel / Product	Best.-Nr. / Ord.-no.
Klappeckel, 718 mm breit, mit Winkelauflage, inklusive Handgriff Hinged cover, 718 mm wide, with support handle	00.02.1686
Pendeltüre einflügelig schwenkbar um 180° einschl. Pendeltürbänder, Befestigung seitlich am Schrank, lichte Breite 725 mm, Höhe 960 mm Swing door one leaf, opens by 180° incl. hinges for connection to the side of the cabinet, inside width 725 mm, height 960 mm	00.02.1680

Schubladenschränke | Breite / Width 1434 x Tiefe / Depth 728 mm

Drawer cabinets | Produktmerkmale / Product characteristics

Merkmale / Characteristics



Schrankgehäusehöhen / Nutzhöhen für den Einbau von Schubladen

Cabinet housing heights / Effective heights for the assembly of drawers

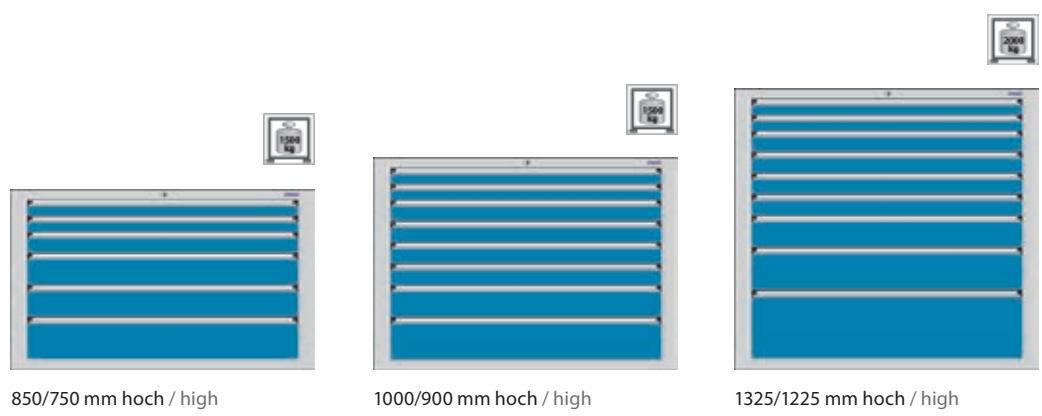

850/750 mm hoch / high

1000/900 mm hoch / high

1325/1225 mm hoch / high

Nutzmaße der Schubladen / Effective size of drawers

Blendenhöhe der Schubladen (mm) Drawer face height (mm)	Nutzhöhe der Schubladen (mm) Drawer effective height (mm)	Nutzfläche (Breite x Tiefe mm) Effective space (Width x Depth mm)
50	35	1326 x 612
75	60	1326 x 612
100	85	1326 x 612
125	110	1326 x 612
150	135	1326 x 612
175	160	1326 x 612
200	185	1326 x 612
250	235	1326 x 612
300	285	1326 x 612

Nutzfläche im 17 mm Raster
Effective space in 17 mm grid

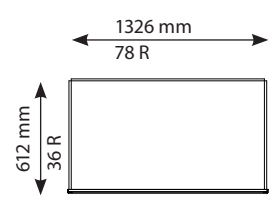

Raster (17 mm je Rastereinheit) erleichtern es Ihnen, die passenden Lagerkästen, Schlitzwand-sätze oder Muldensätze für die Schubladengröße zusammen zu stellen.

Die Summe der Schubladenblendenhöhen muss der Nutzhöhe des Schrankgehäuses entsprechen.
Beispiel: 9 x Blendenhöhe 100 mm = Nutzhöhe 900 mm
The sum of all drawer face heights must be equal to the useable front height of the cabinet housing.
Example: 9 x face height 100 mm = Effective height 900 mm

Grids (17 mm per grid unit) make it easier for you to arrange the matching storage boxes, slotted panel sets or trough sets for your drawer size.

Schubladenschränke | Breite / Width 1434 x Tiefe / Depth 728 mm

Drawer cabinets | Bestellbeispiele / Order examples

Höhe / Height 850mm (Nutzhöhe / Eff. height 750 mm)

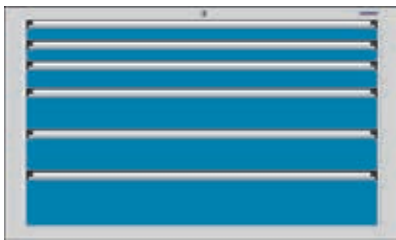

75
75
100
150
150
200

6x

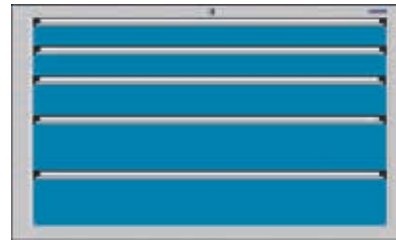

100
100
150
200
200

5x

Auszug/Pull out	Best.-Nr./Ord. no.
Vollauszug / Full pull-out	00.02.7642

Auszug/Pull out	Best.-Nr./Ord. no.
Vollauszug / Full pull-out	00.02.7640

Höhe / Height 1000 mm (Nutzhöhe / Eff. height 900 mm)

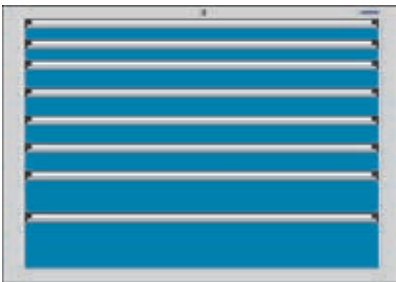

75
75
100
100
100
100
150
200

8x

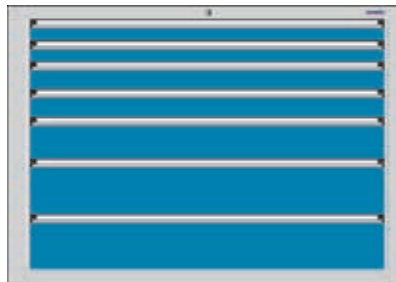

75
75
100
100
150
200
200

7x

Auszug/Pull out	Best.-Nr./Ord. no.
Vollauszug / Full pull-out	00.02.7591

Auszug/Pull out	Best.-Nr./Ord. no.
Vollauszug / Full pull-out	00.02.7646

Variante mit Schiebetüre / Variant with sliding door

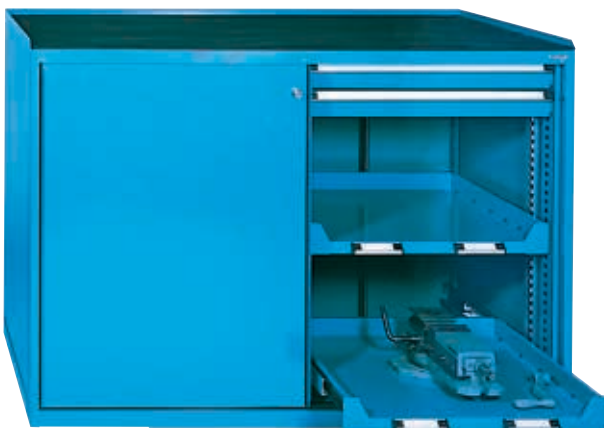

- Rechts und links jeweils 2 Schubladen Teilauszug, 75 mm
- 2 Auszugböden Vollauszug
- Wahlweise mit Abrollrand und Feinriefenmatte
- Mit Schiebetüren und Schubladen-Ausziehsperre
- To the right and left 2 part pull-out drawers each 75 mm,
- 2 full pull-out shelf panels
- optional 3-sided roller tray and fine grooved mat
- With sliding doors and drawer pull-out interlock

	Best.-Nr./Ord.-no.
mit Abrollrand und Feinriefenmatte, 1030 mm hoch with roller tray and corrugated rubber mat, 1030 mm high	00.02.1904
ohne Abrollrand und Feinriefenmatte, 1000 mm hoch without roller tray and corrugated rubber mat, 1000 mm high	00.02.1900

Schubladenschränke | Breite / Width 1434 x Tiefe / Depth 728 mm

Drawer cabinets | Zubehör / Accessories

Abrollrand / 3-sided roller tray



- 3-seitig aufgekantetes Stahlblech, gefalzt
- Vernietet
- 3-sided roller tray, folded steel sheet
- Riveted

Breite / Width x Tiefe / Depth x Höhe / Height (mm)	Best.-Nr. / Ord.-no.
1434 x 728 x 30	00.02.7521

Abdeckplatten / Cover plates



- Lichtgraue Melaminharzbeschichtung
- Allseitig mit stoßfestem Kunststoffumleimer
- Verschraubbar
- Light-grey melamin resin coating
- All side with shockproof synthetic edging
- Can be screwed in

Breite / Width x Tiefe / Depth x Höhe / Height (mm)	Best.-Nr. / Ord.-no.
1434 x 728 x 19	00.02.7516

Feinriefenmatte / Fine grooved mat

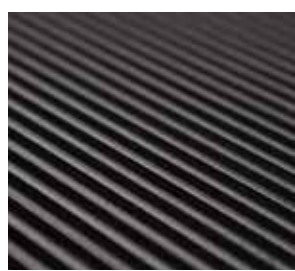

- Qualität SBR
- Schwarz
- Auch als separate Auflage nutzbar
- Quality SBR
- Black
- Can be used separately

Breite / Width x Tiefe / Depth x Höhe / Height (mm)	Best.-Nr. / Ord.-no.
1431 x 727 x 3	35.02.7517

Gehäuse-Sockel / Housing base



- Gehäusesockel als Höhenausgleich, Höhe: 50 mm oder 100 mm, Tiefe 728 mm
- Housing base to balance height, height: 50 mm oder 100 mm, depth 728 mm

Sockel Base	Höhe (mm) Height (mm)	Breite (mm) Width (mm)	Best.-Nr. Ord.-no.
Gehäuse-Sockel Housing base	50	1434	00.02.7550
Gehäuse-Sockel Housing base	100	1434	00.02.7519

2-Weg Hubwagensockel / 2-way lift base



- 2-Weg Hubwagensockel, Tiefe 728 mm, mit 2 abnehmbaren Blenden
- 2-way lift base, depth 728 mm, with 2 detachable panels

Sockel Base	Höhe (mm) Height (mm)	Breite (mm) Width (mm)	Best.-Nr. Ord.-no.
2-Weg-Hubwagensockel 2-way lift base	100	1434	00.02.7520

Schubladenschränke

Drawer cabinets

Breite / Width 1434 x Tiefe / Depth 728 mm

Schubladeneinteilungssätze / Drawer partition sets

Schlitzwandsätze / Slotted panel sets

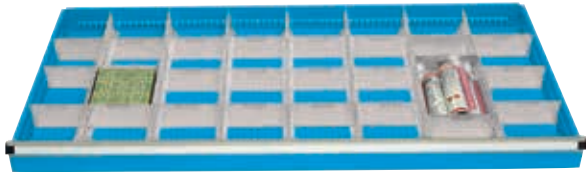

- 7 Schlitzwände 610 mm 36 R
- 3 Trennwände 133 mm 8 R
- 21 Trennwände 167 mm 10 R
- 7 slotted panels 610 mm 36 R
- 3 dividers 133 mm 8 R
- 21 dividers 167 mm 10 R

Blendenhöhen / Face heights	Best.-Nr. / Ord.-no.
75 mm	00.02.7652
100, 125 mm	00.02.7653
150, 175 mm	00.02.7654
200, 250 mm	00.02.7404

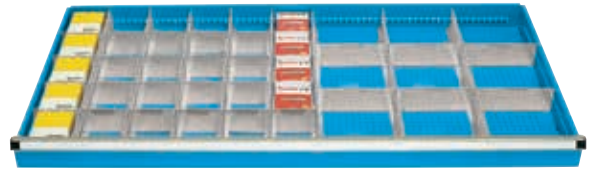

- 8 Schlitzwände 610 mm 36 R
- 24 Trennwände 116 mm 7 R
- 6 Trennwände 201 mm 12 R
- 8 slotted panels 610 mm 36 R
- 24 dividers 116 mm 7 R
- 6 dividers 201 mm 12 R

Blendenhöhen / Face heights	Best.-Nr. / Ord.-no.
75 mm	00.02.7657
100, 125 mm	00.02.7658
150, 175 mm	00.02.7659

Schlitzwandsätze / Slotted panel sets

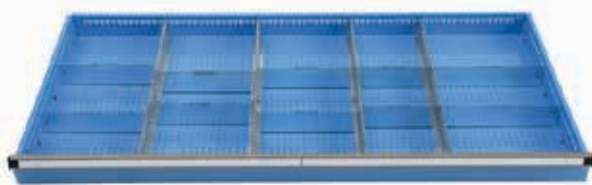

- 4 Schlitzwände 610 mm 36 R
- 2 Trennwände 201 mm 12 R
- 6 Trennwände 269 mm 16 R
- 2 Trennwände 303 mm 18 R
- 4 slotted panels 610 mm 36 R
- 2 dividers 201 mm 12 R
- 6 dividers 269 mm 16 R
- 2 dividers 303 mm 18 R

Blendenhöhen / Face heights	Best.-Nr. / Ord.-no.
75 mm	00.02.7673
100, 125 mm	00.02.7674
150, 175 mm	00.02.7675
200, 250 mm	00.02.7676



- 5 Schlitzwände 610 mm 36 R
- 9 Trennwände 167 mm 10 R
- 3 Trennwände 201 mm 12 R
- 6 Trennwände 303 mm 18 R
- 5 slotted panels 610 mm 36 R
- 9 dividers 167 mm 10 R
- 3 dividers 201 mm 12 R
- 6 dividers 303 mm 18 R

Blendenhöhen / Face heights	Best.-Nr. / Ord.-no.
75 mm	00.02.7677
100, 125 mm	00.02.7678
150, 175 mm	00.02.7679
200, 250 mm	00.02.7680

Schlitzwandsätze / Slotted panel sets



- 6 Schlitzwände 610 mm 36 R
- 16 Trennwände 99 mm 6 R
- 12 Trennwände 303 mm 18 R
- 6 slotted panels 610 mm 36 R
- 16 dividers 99 mm 6 R
- 12 dividers 303 mm 18 R

Blendenhöhen / Face heights	Best.-Nr. / Ord.-no.
75 mm	00.02.7666
100, 125 mm	00.02.7667
150, 175 mm	00.02.7668

Zellkautschuk-Einlage / Foam rubber insert



- Zellkautschuk-Einlage für die Lagerung empfindlicher Messzeuge und Lehren
- Qualität EPDM, schwarz
- Breite 1324 mm x Tiefe 610 mm x Dicke 3 mm
- Passend für alle Blendenhöhen
- Foam rubber insert for storing delicate measuring tools and gauges
- Quality EPDM, black
- Width 1324 mm x Depth 610 mm x Thickness 3 mm
- Fits all face heights

Best.-Nr. / Ord.-no.
27.02.7670



Schubladenschränke | Breite / Width 1434 x Tiefe / Depth 728 mm

Drawer cabinets | Schubladeneinteilungssätze / Drawer partition sets

Einsatzkastensätze / Insert boxes sets



- 32 Einsatzkästen 75 x 75 x 46 mm
- 32 insert boxes 75 x 75 x 46 mm
- 32 Einsatzkästen 150 x 75 x 46 mm
- 32 insert boxes 150 x 75 x 46 mm
- 8 Einsatzkästen 150 x 150 x 46 mm
- 8 insert boxes 150 x 150 x 46 mm
- 2 Schlitzwände 610 mm 36 R
- 2 slotted panels 610 mm 36 R
- 4 Trennwände 99 mm 6 R
- 4 dividers 99 mm 6 R

Blendenhöhe Face height	Höhe Schlitz- und Trennwände Height of slotted panels and dividers	Best.-Nr. Ord.-no.
75 mm	50 mm	00.02.7682



- 32 Einsatzkästen 150 x 75 x 46/71 mm
- 32 insert boxes 150 x 75 x 46/71 mm
- 16 Einsatzkästen 150 x 150 x 46/71 mm
- 16 insert boxes 150 x 150 x 46/71 mm
- 2 Schlitzwände 610 mm 36 R
- 2 slotted panels 610 mm 36 R
- 4 Trennwände 99 mm 6 R
- 4 dividers 99 mm 6 R

Blendenhöhen Face heights	Höhe Schlitz- und Trennwände Height of slotted panels and dividers	Best.-Nr. Ord.-no.
75 mm	50 mm	00.02.7687
100 mm	75 mm	00.02.7688

Muldensätze / Trough sets

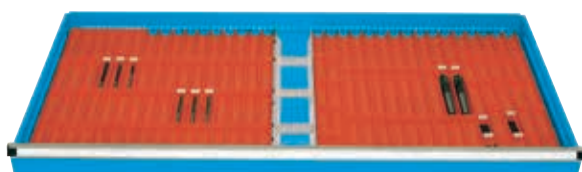

- 32 Mulden 4-teilig
- 32 troughs 4-teilig
- 100 Steckwände 36 mm
- 100 trough inserts 36 mm
- 2 Schlitzwände 610 mm 36 R
- 2 slotted panels 610 mm 36 R
- 3 Trennwände 99 mm 6 R
- 3 dividers 99 mm 6 R

Blendenhöhe / Face height	Best.-Nr. / Ord.-no.
75 mm	00.02.7671

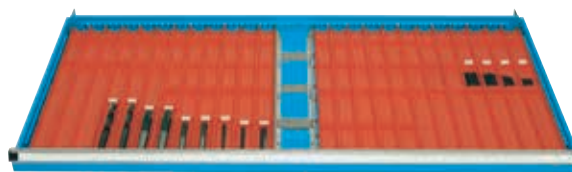

- 32 Mulden 3-teilig
- 32 troughs 3-part
- 80 Steckwände 48 mm
- 80 trough inserts 48 mm
- 2 Schlitzwände 610 mm 36 R einseitig
- 2 slotted panels 610 mm 36 R one sided
- 3 Trennwände 99 mm 6 R
- 3 dividers 99 mm 6 R

Blendenhöhen / Face heights	Best.-Nr. / Ord.-no.
75, 100 mm	00.02.7672

AQRADO® - Modulares Ordnungssystem / Modular filing system



- AQRADO®-System bestehend aus: 18 Universalboxen, 3 Ausgleichsboxen und Steckschlüsselbox, Klebepad, AQRADO®-Platte
- Breite 1320 mm x Tiefe 600 mm x Höhe 52 mm
- AQRADO® system consisting of: 18 all-purpose boxes, 3 balancing boxes and wrench box, sticky pad, AQRADO® board
- Width 1320 mm x Depth 600 mm x Height 52 mm

Blendenhöhe / Face height	Best.-Nr. / Ord.-no.
Ab / From 75 mm	45.02.0070



- AQRADO®-System bestehend aus: 13 Universalboxen, Schraubendreherbox, Klebepad, AQRADO®-Platte
- Breite 1320 mm x Tiefe 600 mm x Höhe 52 mm
- AQRADO® system consisting of: 13 all-purpose boxes, screw driver box, sticky pad, AQRADO® board
- Width 1320 mm x Depth 600 mm x Height 52 mm

Blendenhöhe / Face height	Best.-Nr. / Ord.-no.
Ab / From 75 mm	45.02.0071





Schubladenregale

Shelf units with drawers

Produktmerkmale

Product characteristics



- LOKOMA-Schubladenregale ermöglichen eine vielseitige und komprimierte Lagerung von Kleinteilen, Materialien und Werkzeugen bei bestmöglicher Raumausnutzung und schneller Zugriffsmöglichkeit.
- Mit diesem Regalsystem lassen sich Lagereinrichtungen bis zu einer Höhe von 2500 mm und in fünf kombinierbaren Breiten aufbauen.
- Durch die individuelle Bestückung mit Schubladen, Verstell- und Auszugböden ergeben sich fast unbegrenzte Möglichkeiten den Nutzraum optimal auf die zu lagernden Teile abzustimmen.
- Kleinteile werden in Schubladen der Schrankgehäusebreiten 565, 718, 1024, 1196 und 1434 mm, die in das Regal integriert sind, staubgeschützt und übersichtlich gelagert. Für größere Teile und Verpackungseinheiten gibt es Verstellböden. Für schwere Teile stehen Auszugböden zur Verfügung.
- Für die Unterteilung der Schubladen werden die gleichen Unterteilungssätze und Materialien wie bei den Schubladenschränken verwendet.
- Der Zugriff zu den oberen Schubladen und Fächern wird durch den Einsatz unserer Stufenstehtreiter mit Federrollen sicher und einfach vorgenommen.
- LOKOMA-shelf units with drawers are based on an ingenious space-saving storage concept which permits hardware, materials and tools to be stored with a maximum of versatility and accessibility.
- This shelving system allows storage installations to be erected up to a height of 2500 mm and in five combinable widths.
- The vast range of available drawers, variable shelves and pull-out shelves opens up almost unlimited possibilities of optimally adapting the available space to the parts to be stored.
- The RS 565, 717, RS 1024, RS 1196 an RS 1434 drawers integrated into the shelf unit provide dust-protected and orderly storage of small components and hardware, where as larger parts and packing cases are stored on variable shelves. Pull-out shelves are available for heavy parts.
- The partitioning sets for the drawers are identical to those used for the drawer cabinets.
- Quick and safe access to the uppermost drawers and shelves is guaranteed by our stage standing ladder with springing rollers.

Schubladenregale

Shelf units with drawers

Bestellbeispiele

Order Examples



Begriffserklärung: TA = Teilauszug, VA = Vollauszug
Explanation: TA = Part pull-out, VA = Full pull-out

- Schubladenregal / Shelf unit with drawers
2250 x 2000 x 711 mm (B x H x T) / (W x H x D)
- Grundfeld 36 R bestehend aus:
 - 2 Regalrahmen
 - 1 Kombiboden
 - 1 Zentralverschluss Teilhöhe
 - 1 Rückwand
 - 2 Verstellböden
 - 8 Schubladen
- Basic bay 36 R consisting of:
 - 2 shelf unit frames
 - 1 combi panel
 - 1 central locking device for partial sections
 - 1 rear panel
 - 2 variable shelf panels
 - 8 drawers
- 2 Anbaufelder 36 R bestehend aus je:
 - 1 Regalrahmen
 - 1 Kombiboden
 - 1 Zentralverschluss Teilhöhe
 - 1 Rückwand
 - 2 Verstellböden
 - 8 Schubladen
- 2 add-on bays 36 R each consisting of:
 - 1 shelf unit frame
 - 1 combi panel
 - 1 central locking device for partial sections
 - 1 rear panel
 - 2 variable shelf panels
 - 8 drawers

75 TA
75 VA
100 TA
100 TA
100 TA
100 TA
150 VA
200 VA

	Best.-Nr. / Ord.-no.
Grundfeld / Basic bay	00.02.2065
Anbaufeld / Add-on bay	00.02.2066
Seitenwand / Side panel	00.02.1937



Alle Schubladen mit Teilauszug
 All drawers with part pull-out

100
200
200
400

75
75
100
100
100
200
250

- Schubladenregal
3166 x 2250 x 711 mm (B x H x T)
- Shelf unit with drawers
3166 x 2250 x 711 mm (W x H x D)
- 1 Grundfeld 54 R und 2 Anbaufelder 54 R bestehend aus:
 - 4 Regalrahmen
 - 7 Kombiböden
 - 2 Zentralverschlüsse Teilhöhe
 - 3 Rückwände
 - 2 Seitenwände
 - 2 Zwischenseitenwände
 - 2 Türensätze 1250 mm hoch
 - 6 Verstellböden
 - 2 Auszugsböden
 - 11 Schubladen Teilauszug
- 1 basic bay 54 R und 2 add-on bays 54 R consisting of:
 - 4 shelf unit frames
 - 7 combi panels
 - 2 central locking device for partial sections
 - 3 rear panels
 - 2 side panels
 - 2 partitions
 - 2 door kits 1250 mm high
 - 6 variable shelf panels
 - 2 pull-out shelf panels
 - 11 drawers part pull-out

Best.-Nr. / Ord.-no.
00.02.2071



- Schubladenregal
1122 x 2250 x 711 mm (B x H x T)
- Shelf unit with drawers
1122 x 2250 x 711 mm (W x H x D)
- Grundfeld 54 R bestehend aus:
 - 2 Regalrahmen
 - 1 Rückwand
 - 2 Seitenwände
 - 3 Kombiböden
 - 2 Auszugsböden mit Vollauszug
 - 2 Verstellböden
- Add-on bay 54 R consisting of:
 - 1 shelf unit frame
 - 1 rear panel
 - 3 combi panels
 - 2 pull-out shelf panels with full pull-out
 - 2 variable shelf panels
- Schubladenregal
1045 x 2250 x 711 mm (B x H x T)
- Shelf unit with drawers
1045 x 2250 x 711 mm (W x H x D)
- Anbaufeld 54 R bestehend aus:
 - 1 Regalrahmen
 - 1 Rückwand
 - 3 Kombiböden
 - 2 Auszugsböden mit Vollauszug
 - 2 Verstellböden
- Basic bay 54 R consisting of:
 - 2 shelf unit frames
 - 1 rear panel
 - 2 side panels
 - 3 combi panels
 - 2 pull-out shelf panels with full pull-out
 - 2 variable shelf panels

	Best.-Nr. / Ord.-no.
Grundfeld / Basic bay	00.02.2072
Anbaufeld / Add-on bay	00.02.2073

Schubladenregale | Bestellbeispiele

Shelf units with drawers | Order Examples

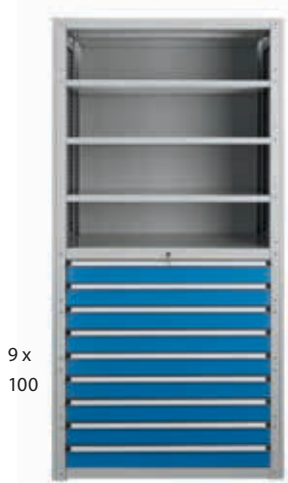

9 x
100

- Schubladenregal 1122 x 2250 x 711 mm (B x H x T)
- Grundfeld 54 R bestehend aus:
2 Regalrahmen
1 Rückwand
1 Kombiboden
1 Teil-Zentralverschluss
3 Verstellböden
9 Schubladen mit Teilauszug
2 Seitenwände
- Schubladenregal 1045 x 2250 x 711 mm (B x H x T)
- Anbaufeld 54 R bestehend aus:
1 Regalrahmen
1 Rückwand
1 Kombiboden
1 Teil-Zentralverschluss
3 Verstellböden
9 Schubladen mit Teilauszug
- Shelf unit with drawers 1122 x 2250 x 711 mm (W x H x D)
- Basic bay 54 R consisting of:
2 shelf unit frames
1 rear panel
1 combi panel
1 part-central locking
3 variable shelf panels
9 drawers with part pull-out
2 side panels
- Shelf unit with drawers 1045 x 2250 x 711 mm (W x H x D)
- Add-on bay 54 R consisting of:
1 shelf unit frame
1 rear panel
1 combi panel
1 part-central locking
3 variable shelf panels
9 drawers with part pull-out

	Best.-Nr. / Ord.-no.
Grundfeld / Basic bay	00.02.2074
Anbaufeld / Add-on bay	00.02.2075

Alle Schubladen mit Teilauszug
All drawers with part pull-out



75
75
100
100
200
250

- Schubladenregal 1122 x 2250 x 711 mm (B x H x T)
- Grundfeld 54 R bestehend aus:
2 Regalrahmen
1 Rückwand
2 Kombiböden
2 Seitenwände
1 Teil-Zentralverschluss
2 Verstellböden
7 Schubladen mit Teilauszug
1 Türeinsatz 1250 mm hoch
- Schubladenregal 1045 x 2250 x 711 mm (B x H x T)
- Anbaufeld 54 R bestehend aus:
1 Regalrahmen
1 Rückwand
2 Kombiböden
1 Teil-Zentralverschluss
2 Verstellböden
7 Schubladen mit Teilauszug
1 Türeinsatz 1250 mm hoch
1 Zwischenseitenwand
- Shelf unit with drawers 1122 x 2250 x 711 mm (W x H x D)
- Basic bay 54 R consisting of:
2 shelf unit frames
1 rear panel
2 combi panels
2 Seitenwände
1 part-central locking
2 variable shelf panels
7 drawers with part pull-out
1 door kit 1250 mm high
- Shelf unit with drawers 1045 x 2250 x 711 mm (W x H x D)
- Add-on bay 54 R consisting of:
1 shelf unit frame
1 rear panel
2 combi panels
1 part-central locking
2 variable shelf panels
7 drawers with part pull-out
1 door kit 1250 mm high
1 partition

	Best.-Nr. / Ord.-no.
Grundfeld / Basic bay	00.02.2076
Anbaufeld / Add-on bay	00.02.2077

Alle Schubladen mit Teilauszug
All drawers with part pull-out



100
200
200
400

- Schubladenregal 1122 x 2250 x 711 mm (B x H x T)
- Grundfeld 54 R bestehend aus:
2 Regalrahmen
1 Rückwand
2 Kombiböden
1 Teil-Zentralverschluss
2 Verstellböden
4 Schubladen mit Teilauszug
1 Türeinsatz 1250 mm hoch
2 Seitenwände
- Schubladenregal 1045 x 2250 x 711 mm (B x H x T)
- Anbaufeld 54 R bestehend aus:
1 Regalrahmen
1 Rückwand
2 Kombiböden
1 Teil-Zentralverschluss
2 Verstellböden
4 Schubladen mit Teilauszug
1 Türeinsatz 1250 mm hoch
1 Zwischenseitenwand
- Shelf unit with drawers 1122 x 2250 x 711 mm (W x H x D)
- Basic bay 54 R consisting of:
2 shelf unit frames
1 rear panel
2 combi panels
1 part-central locking
2 variable shelf panels
4 drawers with part pull-out
1 door kit 1250 mm high
2 side panels
- Shelf unit with drawers 1045 x 2250 x 711 mm (W x H x D)
- Add-on bay 54 R consisting of:
1 shelf unit frame
1 rear panel
2 combi panels
1 part-central locking
2 variable shelf panels
4 drawers with part pull-out
1 door kit 1250 mm high
1 partition

	Best.-Nr. / Ord.-no.
Grundfeld / Basic bay	00.02.2078
Anbaufeld / Add-on bay	00.02.2079

Alle Schubladen mit Teilauszug
All drawers with part pull-out

Schubladenregalsysteme

Shelving systems with drawers

Bestellbeispiele

Order examples



WS 8 / 600



Abmessungen

Breite: 816 mm
Höhe: 1.000 mm + Display
Tiefe: 711 mm

Lagerkapazität

Schubladen: 8 Stück
Traglast per: 200 kg

Anzahl und Höhe der Schubladen sowie die Positionenanzahl sind variabel.

Systemdetails

- Einzelverriegelung der Schubladen und der Fächer (optional)
- Optische Anzeige des Lagerplatzes
- Facheinteilung variabel
- Kontrollleuchte für Schubladenfreigabe
- Integrierter Hubwagensockel

Varianten

Schubladenanzahl/und -höhen sind konfigurierbar, der Einsatz von Klappen ist möglich.

Alle Systeme sind als Master- oder Slavesystem erhältlich.

Dimensions

Width: 816 mm
Height: 1.000 mm + display
Depth: 711 mm

Storage capacity

Drawers: 8
Load capacity per unit: 200 kg

The number and height of drawers and the number of positions are variable.

System details

- Individually lockable drawers and compartments (optional)
- Visual display of storage location
- Variable compartment partitioning
- Indicator light for released drawers
- integrated base for lift truck forks

Variants

The number of drawers and drawer heights are configurable; flaps can be configured.

All systems are available as master or slave systems.



Schubladenregalsysteme | Bestellbeispiele

Shelving systems with drawers | Order examples

WS 11 / 600-F



- Breite: 816 mm
- Höhe: 1.500 mm
- Tiefe: 711 mm
- Schubladen: 12
- Traglast per: 200 kg
- Width: 816 mm
- Height: 1.500 mm
- Depth: 711 mm
- Drawers: 12
- Capacity per: 200 kg

WS 30 / 300-F



- Breite: 918 mm
- Höhe: 1.500 mm
- Tiefe: 711 mm
- Schubladen: 30
- Traglast per: 200 kg
- Width: 918 mm
- Height: 1.500 mm
- Depth: 711 mm
- Drawers: 30
- Capacity per: 200 kg

WS 12 / 600



- Breite: 816 mm
- Höhe: 2.000 mm
- Tiefe: 711 mm
- Schubladen: 12
- Traglast per: 200 kg
- Width: 816 mm
- Height: 2.000 mm
- Depth: 711 mm
- Drawers: 12
- Capacity per: 200 kg

WS 30 / 300



- Breite: 918 mm
- Höhe: 2.000 mm
- Tiefe: 711 mm
- Schubladen: 30
- Traglast per: 200 kg
- Width: 918 mm
- Height: 2.000 mm
- Depth: 711 mm
- Drawers: 30
- Capacity per: 200 kg

WS 12 / 1000-F



- Breite: 1.294 mm
- Höhe: 1.500 mm
- Tiefe: 711 mm
- Schubladen: 12
- Traglast per: 200 kg
- Width: 1.294 mm
- Height: 1.500 mm
- Depth: 711 mm
- Drawers: 12
- Capacity per: 200 kg

WS 12 / 1000



- Breite: 1.294 mm
- Höhe: 2.000 mm
- Tiefe: 711 mm
- Schubladen: 12
- Traglast per: 200 kg
- Width: 1.294 mm
- Height: 2.000 mm
- Depth: 711 mm
- Drawers: 12
- Capacity per: 200 kg

WS 36 / 300



- Breite: 1.327 mm
- Höhe: 2.000 mm
- Tiefe: 711 mm
- Schubladen: 36
- Traglast per: 200 kg
- Width: 1.327 mm
- Height: 2.000 mm
- Depth: 711 mm
- Drawers: 36
- Capacity per: 200 kg

Schubladenregalsysteme

Shelving systems with drawers

Bestellbeispiele

Order examples



WS 30 / 300



■ Abmessungen

Breite: 1.327 mm
Höhe: 1.000 mm + Display
Tiefe: 711 mm

■ Lagerkapazität

Schubladen: 30 Stück
Traglast per: 200 kg

- Anzahl und Höhe der Schubladen sowie die Positionenanzahl sind variabel.

■ Systemdetails

- Einzelverriegelung der Schubladen und Fächer
- Optische Anzeige des Lagerplatzes
- Facheinteilung variabel
- Kontrollleuchte für Schubladenfreigabe
- Integrierter Hubwagensockel

Alle Systeme sind als Master- oder Slavesystem erhältlich.

■ Dimensions

Width: 1.327 mm
Height: 1.000 mm + display
Depth: 711 mm

■ Storage capacity

Drawers: 30
Load capacity per unit: 200 kg

- The number and height of drawers and the number of positions are variable.

■ System details

- Individually lockable drawers and compartments (optional)
- Visual display of storage location
- Variable compartment partitioning
- Indicator light for released drawers
- integrated base for lift truck forks

All systems are available as master or slave systems.





Schubladenregalsysteme

Shelving systems with drawers

Bestellbeispiele

Order examples

WS 24 / 150-F



- Breite: 868 mm
- Höhe: 1.500 mm
- Tiefe: 711 mm
- Schubladen: 24
- Traglast per: 200 kg
- Width: 868 mm
- Height: 1.500 mm
- Depth: 711 mm
- Drawers: 24
- Capacity per: 200 kg

WS 60 / 150-F



- Breite: 1.124 mm
- Höhe: 1.500 mm
- Tiefe: 711 mm
- Schubladen: 60
- Traglast per: 200 kg
- Width: 1.500 mm
- Height: 1.450 mm
- Depth: 711 mm
- Drawers: 60
- Capacity per: 200 kg

WS 45 / 150



- Breite: 868 mm
- Höhe: 2.000 mm
- Tiefe: 711 mm
- Schubladen: 45
- Traglast per: 200 kg
- Width: 868 mm
- Height: 2.000 mm
- Depth: 711 mm
- Drawers: 45
- Capacity per: 200 kg



Schubladenregalsysteme

Shelving systems with drawers

Bestellbeispiele

Order examples



WS 75 / 150



■ Abmessungen

Breite: 1.380 mm
Höhe: 2.000 mm
Tiefe: 711 mm

■ Lagerkapazität

Schubladen: 75 Stück
245 mm breit
Traglast per: 200 kg

■ Anzahl und Höhe der Schubladen sowie die Positionenanzahl sind variabel.

■ Systemdetails

- Einzelverriegelung der Schubladen und der Einzelfächer (optional)
- Optische Anzeige des Lagerplatzes
- Facheinteilung variabel
- Kontrollleuchte für Schubladenfreigabe
- Integrierter Hubwagensockel

■ Alle Systeme sind als Master- oder Slavesystem erhältlich.

■ Dimensions

Width: 1.380 mm
Height: 2.000 mm
Depth: 711 mm

■ Storage capacity

Drawers: 75
245 mm wide
Capacity per: 200 kg

■ The number and height of drawers and the number of positions are variable.

■ System details

- Individually lockable drawers and compartments (optional)
- Visual display of storage location
- Variable compartment partitioning
- Indicator light for released drawers
- integrated base for lift truck forks

All systems are available as master or slave systems.



FS 4



- Breite: 918 mm
- Höhe: 1.000 mm
- Tiefe: 711 mm
- Fächer: 4
- Fachformat: 400 x 400 mm

■ Fachanzahl, Höhen und Breiten konfigurierbar.
Perfekt für Elektrogeräte
Vorteil: Rückverfolgbarkeit einzelner Werkzeuge.

- Width: 918 mm
- Height: 1.000 mm
- Depth: 711 mm
- Compartments: 4
- Comp. format: 400 x 400 mm

■ Configurable compartment number, heights and widths.
Perfect for electric appliances
Advantage: Traceability of individual tools.

VAS 2 / 120



- Breite: 816 mm
- Höhe: 1.000 mm
- Tiefe: 711 mm
- Fachformat: z.B. SK40, HSK

■ Fachanzahl, Höhen und Breiten konfigurierbar.
Verschiedene Werkzeug-einsätze verfügbar.

- Width: 816 mm
- Height: 1.000 mm
- Depth: 711 mm
- Comp. format: e. G. SK40, HSK

■ Configurable compartment number, heights and widths.
Different tool inserts available.

Rastertechnik für 150 mm und 300 mm breite Schubladen / Grid design for 150 mm and 300 mm wide drawers

- Ein flexibles System zur Einzelausgabe gleicher (artgleicher) Artikel. Das Rastermaß kann gemäß Ihrer Anforderungen bequem über die eingesetzten Trennteiler konfiguriert und jederzeit wieder geändert werden. Unser System gibt so jeweils nur eine Verpackungseinheit nach der anderen frei.
- A flexible system for dispensing individual articles (of the same type). The grid dimension can be configured conveniently as per your requirements using the separating inserts and can be changed at any time. Our system ensures that only one packaging unit is released at a time.



Stufe 1 / Step 1



Stufe 2 / Step 2



Stufe 3 / Step 3

Klappentechnik – Standardgrößen für 600 mm breite Schubladen / Flap design – Standard sizes for 600 mm wide drawers

- Standardisierte Klappengrößen die eine gesicherte Einzelentnahme und Rückverfolgbarkeit gewährleisten. Das Klappensystem ist modular aufgebaut, so dass einzelne Schubladen bestückt werden können.
- Standardized flap sizes ensure traceability and safe retrieval of individual articles. The flap system has a modular design, allowing individual drawers to be loaded.



40 St. á 66,5 x 77 mm (BxT)



32 St. á 66,5 x 107 mm (BxT)



24 St. á 66,5 x 150 mm (BxT)

Einteilungsmaterial für maximale Flexibilität / Partitioning material for maximum flexibility

- Variables Einteilungsmaterial steht für die optimale Nutzung der verfügbaren Schubladenfläche. Neben hochwertigen Kunststoffeinteilungen bieten wir ein passgenaues Trennblechsystem sowie individuelle Lösungen, z. B. passgenaue Hartschaumeinlagen.
- Variable partitioning material allows for optimum utilization of available drawer space. In addition to high-quality plastic partitionings, we offer an accurately fitting separating plate system and individual solutions, e.g. precisely fitting rigid foam inserts.



Kleine Kunststoffeinteilung
Small plastic partitioning



Größere Kunststoffeinteilung
Larger plastic partitioning



Variable Steckblecheinteilung
Variable insert plate partitioning

Schubladenregalsysteme | Optionen

Shelving systems with drawers | Options

Zugangskontrolle: RFID, Barcode, Fingerprint / Access control: RFID, bar code, fingerprint

- Das RFID Lesegerät lässt sich optimal mit vorhandenen Karten (z.B. Zeiterfassung) und Transpondern vereinen. Mit unserem Fingerprintleser bieten wir eine weitere bequeme und sichere Lösung zur Authentifizierung am System. Der Barcodeleser ist als 1D- und 2D Variante verfügbar. Neben der einfachen Artikelsuche können die Geräte auch für weitere Buchungen und zur Authentifizierung genutzt werden.
- The RFID reader can be combined optimally with existing cards (e.g. for time registration) and transponders. Our fingerprint readers offer another convenient and safe solution for system authentication. The bar code reader is available in 1D and 2D variants. In addition to the simple article search, the devices can also be used for additional bookings and for authentication.



RFiD / RFiD



Barcode / bar code



Fingerprint / fingerprint

Schubladensysteme für unterschiedliche Größen, Mengen, Inhalte / Drawer systems for different sizes, quantities, contents

- Alle Schubladensysteme können einem Rastermaß entsprechend mit unterschiedlichen Schubladenhöhen konfiguriert werden. Die Schubladenhöhen reichen dabei von 75mm bis 300mm.
- All drawer systems can be configured based on an appropriate grid dimension and with different drawer heights. Drawer heights from 75 mm to 300 mm are available.



Kombinationsmöglichkeiten – Spirale, Förderband, Klappe in Reihe und Glied

Combination options – Spirals, conveyor belts and flaps in tidy rows

- Neben Kombinationsmöglichkeiten aus den verschiedenen Systemen können auch einzelne Varianten im Baukasten kombiniert werden. So lassen sich Schubladensysteme mit Spiraltechnik für Ihre Schnellläufer kombinieren oder aber einzelne Schubladen mit Raster- oder Klappentechnik versehen. Gerne realisieren wir Ihre Anforderungen an die optimale Artikellagerung.
- In addition to options combining the different systems, it is also possible to combine individual variants on a modular basis. This allows you to combine drawer systems with spiral technology for your fast moving items, or equip individual drawers with grid or flap technologies. We look forward to realizing your requirements for optimum article storage.



Spirale / Spiral

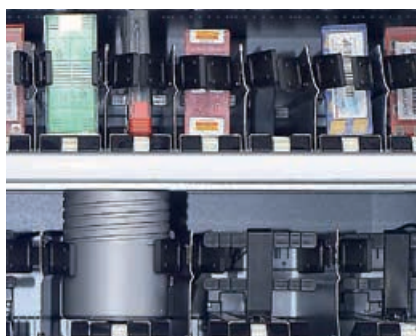

Förderband / Conveyor belt



Klappe / Flap



Werkbänke / Workbenches

Werkbänke

Allgemeine Produktmerkmale / General product characteristics	84 - 89
Reihenwerkbenke RWB / Modular workbenches RWB	
Breite / Width 1500/2000 mm x Tiefe / Depth 700 mm	
Bestellbeispiele / Order examples	90 - 95
Systemwerkbenke SWB / System workbenches	
Breite / Width 700/1000/1500/2000/2500 mm x Tiefe / Depth 700 mm	
Bestellbeispiele / Order examples	97 - 104
Werkbankaufbauten, Energieleisten	
Top-mounted units for workbenches , power distribution units	105 - 112
Fahrbare Werkbenke FWB / Mobile workbenches FWB	
Breite / Width 700/1000/1500/2000 mm x Tiefe / Depth 700 mm	
Bestellbeispiele / Order examples	114 - 117
Schwere Kastenwerkbank KWB-S	
Box-type workbench heavy-duty KWB-S	
Breite / Width 1500/2000 mm x Tiefe / Depth 700 mm	
Bestellbeispiele / Order examples	120 - 122
Gruppenwerkbenke / Group workbenches	125 - 127
Elektrisch-hydraulisch höhenverstellbare Werkbank	129 - 130
Electric-hydraulic height-adjustable workbench	
Schweißische / Welding tables	131 - 132
Schweißzubehör / Welding components	133 - 134
CNC-System / CNC-systems	135 - 142

Werkbänke | **Modellreihen**
 Workbenches | Model series

Reihenwerkbenke RWB mit Füßen aus U-Profil: Breite 1500/2000 mm x Tiefe 700 ab Seite 90 / Modular workbenches RWB with welded feet



Systemwerkbenke SWB mit Füßen aus Vierkant-Rohr: Breite 700/1500/2000/2500 mm x Tiefe 700 ab Seite 97 / System workbenches SWB with square tube feet

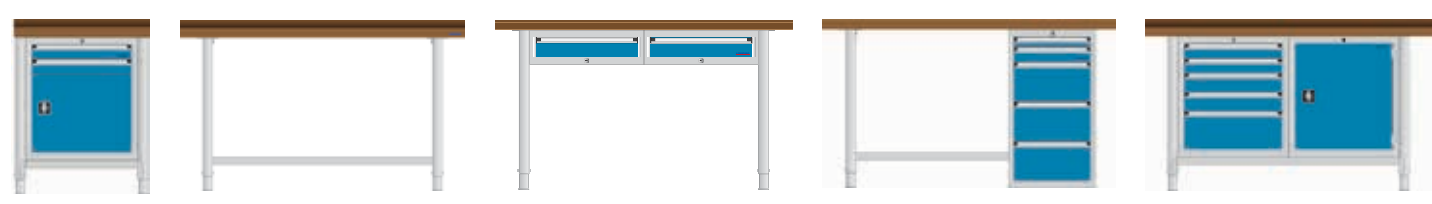

Fahrbare Werkbenke FWB: Breite 1300/1500/2000 mm x Tiefe 700 ab Seite 114 / Mobile workbenches FWB: width 1300/1500/2000 mm



Schwere Kastenwerkbenke KWB-S (Winkelstahl/Stahlblech-Konstruktion): Breite 1500/2000 mm x Tiefe 700 ab Seite 120
 Heavy-duty box-type workbenches KWB-S (angle steel/steel sheet construction): width 1500/2000 mm x depth 700 up to page 120



Gruppenwerkbenke GWB (6-Eck-Werkbenke) ab Seite 125 / Group workbenches with 6 workstations up to page 125



ed steel u-shaped feet: width 1500/2000 mm x depth 700 up to page 90



SWB with square steel tube feet: width 700/1500/2000/2500 mm x depth 700 up to page 97



m x depth 700 up to page 114

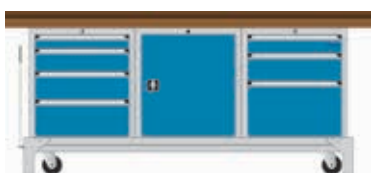

**Sonderausführungen
 auf Wunsch –
 bitte fragen Sie bei
 uns an – es gibt
 immer eine Lösung.**
 Special models on
 request – please let us
 know about your
 requirements – we will
 find a solution.



Werkbänke
 Workbenches

Schweißische - Seite 131 / Welding tables - page 131



Absaugschweißisch
 Welding table with exhaust system



Autogenschweißisch
 Autogenous welding table

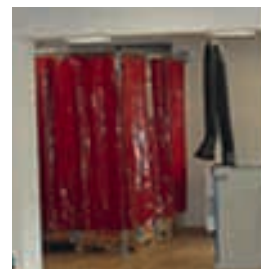

Zubehör
 Accessories

Flexibilität / Flexibility

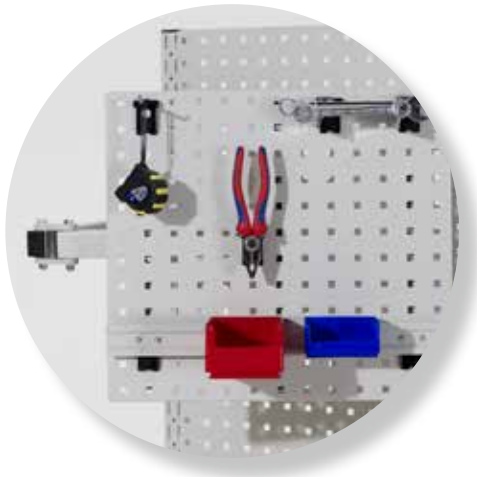

- Schraubstockunterbau mit Schraubstock zum Abklappen und abschließbarem Fach
- Arbeitsplatten aus Holz, mit Kunststoff- oder Blechbelag
- Höhenverstellbare Werkbankfüße
- Fahrwerk für den mobilen Einsatz
- Stromversorgung: Kabelaufroller Wechselstrom
- Werkbankaufbauten mit Gelenkarmen
- Modulares Zubehör
- Zubehör für den Einsatz von Computern am Arbeitsplatz
- Vice bases with tiltable vice which can be locked with slip-in flap
- Worktop made of beechwood with synthetic or steel sheet topping
- Height adjustable workbench feet
- Chassis for mobile use
- Power distribution: cable reel for AC power
- Top-mounted units for workbenches with articulated arms
- Modular accessories
- Accessories for using computers at the workstation



Qualität / Quality



- 10 Jahre Garantie
- Hohe Nutzlast bis zu 1500 kg bei stationären Werkbänken
- Extrem sicherer Stand durch absenkbares Fahrgestell bei mobilen Werkbänken
- ISO 9001:2008 zertifiziert
- Made in Germany
- 10 years warranty
- High effective load of up to 1500 kg with stationary workbenches
- Extremely safe standing as chassis can be lowered at mobile workbenches
- ISO 9001:2008 certified
- Made in Germany

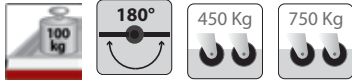

Sicherheit / Safety



- Mechanisches Schließsystem: Verschieden- oder gleichschließend
- Elektronisches Schließsystem mit Zahlenkombinationsschloss (Option)
- Ausgeklügelte Schubladensperre mit dreifacher Sicherheit: Zentralverschluss, Schubladen-Ausziehsperre und Schubladen-Einzelverriegelung
- Griffleisten stehen nicht hervor, sondern schließen mit dem Gehäuse frontbündig ab.
- Mechanical locking system: individual locking or uni-locking system
- Optional electronic locking system with combination lock
- Sophisticated drawer lock with triple safety: central locking, pull-out locking drawer and individual drawer lock
- Handle ledges don't protrude, but are flush with the housing

GEPRÜFTE SICHERHEIT für Systemwerkbenke
 PROVEN SAFETY for system workbenches



Effizienz und Ergonomie / Efficiency and ergonomics

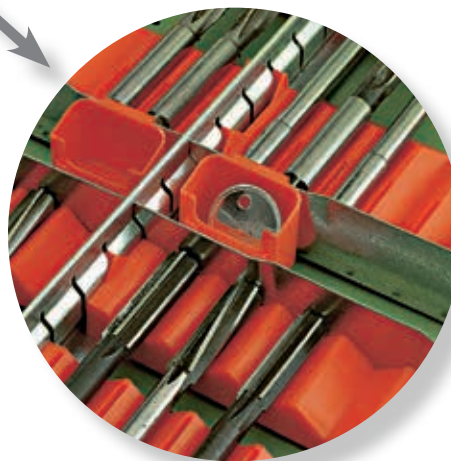

- | | |
|--|--|
| ■ Griffleisten mit Beschriftungsstreifen | ■ Handle ledges with archiving labels |
| ■ Schlitz- und Trennwandsätze | ■ Slotted panel sets and dividing sets |
| ■ Lagerkastensätze | ■ Storage boxes |
| ■ Muldensätze | ■ Troughs |
| ■ AQURADO®-Ordnungssystem | ■ AQURADO® archiving system |
| ■ Beschriftungssoftware | ■ Labeling software |

Werkbänke | Allgemeine Produktmerkmale

Workbenches | General product characteristics

Arbeitsplatten, Bordbretter / Worktops, Backboards



- Buche-Multiplex, mehrschichtig kreuzweise verleimte Buchenfurniere, Ober-/Unterseite geölt, vordere Längskante oben und unten gerundet, 30 mm bis 50 mm stark
- Buche-Massiv mit gedämpften Buchenriegeln, allseitig 2-fach lackiert, vordere Längskante oben und unten gerundet, 40 mm oder 50 mm stark
- Darüber hinaus gibt es Platten mit Linoleum-, Eterlux-, Hartlaminatbeleg zu Ihrer Auswahl. **Siehe Kapitel Arbeitsplatten.**
- Bordbrett aus Buche-Multiplex, Höhe 100 mm, Stärke 15 mm, Längsseite gefast
- Beechwood-multiplex, multilevel beechwood veneers, glued cross-wise. Oiled upper and lower surfaces. Front long edge is bevelled upper and lower, 30 mm to 50 mm thick.
- Worktop with absorbed beechwood bars, all sides doubled painted, front long edge is bevelled upper and lower, 40 mm or 50 mm thick.
- On top of these options there are worktops with linoleum, eterlux laminate and hard laminate covering. For details please see chapter Worktops.
- Backboard made of beechwood-multiplex, 100mm high, 15 mm thick, long edge beveled.

Zargen (Querstrebe) / Frames (crossframe)



- Für 700 mm, 1500 mm oder 2000 mm Werkbankbreite
- Kraftschlüssige Verschraubung gewährleistet hohe Stabilität und Steifigkeit
- Für Traglasterhöhung nachrüstbar
- For workbench widths of 700 mm, 1500 mm or 2000 mm
- Solid screw-fastening guarantees high stability and torsion resistance
- Retrofittable for an increase in load capacity

Schraubstock-Lösungen / Vice solutions



Produktmerkmale und Bestellbeispiele siehe Kapitel: SCHRAUBSTOCKUNTERBAUTEN.

For product characteristics and order examples please view chapter VICE BASES

- In Arbeitsstellung äußerst stabil und vibrationsfrei mit der Werkbank verbunden
- Hochwertiger Schraubstock (100 – 125 mm Backenbreite) mit wenigen Handgriffen einklapp- und abschließbar.
- Klappe schützt den Schraubstock vor Schmutz. Abschließbar durch Zylinderschloss
- Unterstützt durch eine Gasfeder stufenlos max. 185 mm höhenverstellbar und um 360 Grad drehbar
- Zubehör: Schraubstöcke verschiedener Backenbreiten
- In working position the vice is connected to the worktop extremely stable and vibration-free
- High-quality vice (100 – 125 mm jaw width) can be easily stowed back into the base and locked by a slip-in flap.
- The flap protects the vice from dirt. To be locked by a cylinder lock.
- Little effort is required to slide the vice back into base, rotatable through 360° 185 mm height-adjustable above worktop
- Accessories: vi

Werkbankfüße / Workbench feet



- Reihen- und Systemwerkbankfüße auch höhenverstellbar und mit Rollen lieferbar
- Füße aus 80 mm U-Profilstahl (Reihenwerkbenke RWB)
- Füße aus 50 mm Vierkantröhr (Systemwerkbenke SWB)
- Niveaueausgleich für Systemwerkbenke und Leichte Kastenwerkbenke erhältlich
- Feet for modular or system workbenches are available as height-adjustable and with castors
- Feet are made of welded 80 mm steel U-sections (modular workbenches)
- Feet are made of 50 mm square tube steel (system workbenches)
- Leveling modifications available for system workbenches and light-duty box-type workbenches

Mobilität / Mobility



- Rollen Ø 100 mm, maximale Nutzlast 450 Kg
- Rollen Ø 125 mm, maximale Nutzlast 750 Kg
- Rollen, grau, spurlos
- Je nach Bauart der Werkbank sind Füße mit Rollen oder absenkbare Fahrwerke (nur mit Rollen Ø 125 mm) möglich
- Castors Ø 100 mm, max. eff. load capacity 450 Kg
- Castors Ø 125 mm, max. eff. load capacity 750 Kg
- Castors, grey, leaving no traces
- Depending on its construction the workbench can be equipped with feet and wheel set or with a lowerable chassis (only with castors Ø 125 mm)

Aufbauten / Top-mounted units

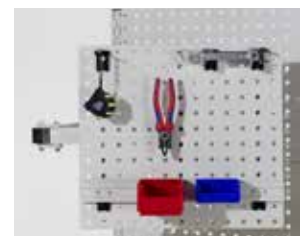

- Ausleger, C-Schiene für Leitungswagen und für Balancer
- Leuchten
- Energieleisten
- Rückwände mit System-Lochungen für Wandhaken, Halter, Kästen
- Schwenkarme und Halter für Computerkomponenten
- Ablageböden neigbar und höhenverstellbar
- Extensions, C sections for cart or balancer
- Lamps
- Power distribution units
- Rear panels with system-perforations for hooks, snap hooks and boxes
- Articulated arms and fixtures for computer components
- Inclination and height-adjustable panels

Bestellbeispiele und Konfigurationsmöglichkeiten siehe Kapitel AUFBAUTEN.
For order examples and configuration options please view chapter

Werkbänke | Reihenwerkbenke RWB / Modular workbenches RWB

Workbenches | Produktmerkmale / Product characteristics

Werkbänke stationär und höhenverstellbar
Workbenches stationary and height-adjustable



Werkbänke
Workbenches

Maße / Sizes

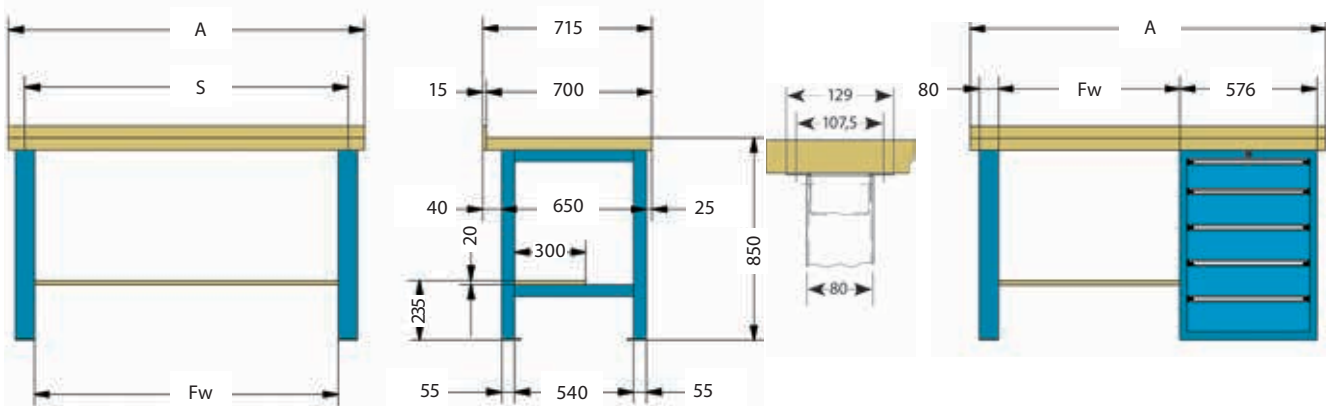

Plattenlänge „A“ (mm) Worktop length „A“ (mm)	Anzahl Füße (Stck) Number of feet (pcs)	Stützweite „S“ (mm) Upright span „S“ (mm)	Länge Ablageboden (mm) Length of storage shelf (mm)	Lichte Weite „Fw“ (mm) Clear span between feet „Fw“ (mm)
1500	2	1362	1435	1280
2000	2	1717	1790	1635
2000	3	2 x 858	1790	778
2500	3	2 x 1165	2 x 1200	1085
2 x 1500	3	2 x 1400	2 x 1435	1320

Plattenlänge „A“ (mm) Worktop length „A“ (mm)	Anzahl Füße (Stck) Number of feet (pcs)	Länge Ablageboden (mm) Length of storage shelf (mm)	Lichte Weite „Fw“ (mm) Clear span between feet „Fw“ (mm)
1500	1	840	765
2000	1	1200	1125
2500	1	1790	1715

450 kg Nutzlast / effective load

Breite / Width 1500/2000 mm x Tiefe / Depth 700 mm

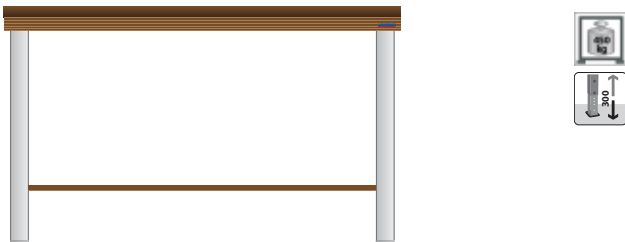

- Werkbank Höhe 850 mm (Oberkante Platte), Bordbrett, Ablageboden Tiefe 300 mm
- Alternativ mit höhenverstellbaren Füßen, im Raster von 25 mm verstellbar, Höhe 800 mm - 1100 mm
- Workbench height 850 mm (up to upper edge of worktop), backboard, storage shelf depth 300 mm
- Optionally with height-adjustable feet in steps of 25 mm, height 800 mm – 1100 mm

Arbeitsplatte Stärke 50 mm Worktop 50 mm thick	1500 mm Best.-Nr. / Ord.-no.	2000 mm Best.-Nr. / Ord.-no.
Buche -Multiplex Beechwood multiplex	00.05.8751	00.05.8757
Buche-Massiv / Solid beechwood	00.05.8753	00.05.8759
Höhenverstellbare Werkbankfüße / Height-adjustable workbench feet		
Buche-Multiplex Beechwood multiplex	00.05.8752	00.05.8758
Buche-Massiv / Solid beechwood	00.05.8754	00.05.8760

Breite / Width 1500/2000 mm x Tiefe / Depth 700 mm

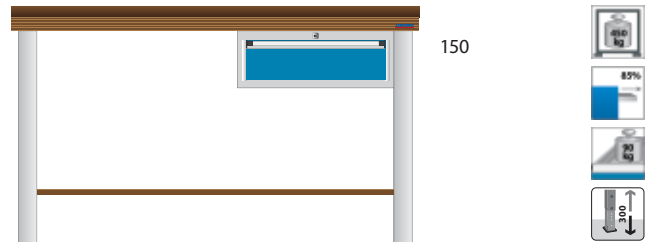

- Werkbank Höhe 850 mm (Oberkante Platte), Bordbrett, Ablageboden Tiefe 300 mm, Einzelschublade im Gehäuse
- Alternativ mit höhenverstellbaren Füßen, im Raster von 25 mm verstellbar, Höhe 800 mm - 1100 mm
- Workbench height 850 mm (up to upper edge of worktop), backboard, storage shelf depth 300 mm, single drawer in housing
- Optionally with height-adjustable feet in steps of 25 mm, height 800 mm – 1100 mm

Arbeitsplatte Stärke 50 mm Worktop 50 mm thick	1500 mm Best.-Nr. / Ord.-no.	2000 mm Best.-Nr. / Ord.-no.
Buche -Multiplex Beechwood multiplex	00.05.8793	00.05.8881
Buche-Massiv / Solid beechwood	00.05.8794	00.05.8882
Höhenverstellbare Werkbankfüße / Height-adjustable workbench feet		
Buche-Multiplex Beechwood multiplex	00.05.8796	00.05.8884
Buche-Massiv / Solid beechwood	00.05.8797	00.05.8885

Breite / Width 1500/2000 mm x Tiefe / Depth 700 mm

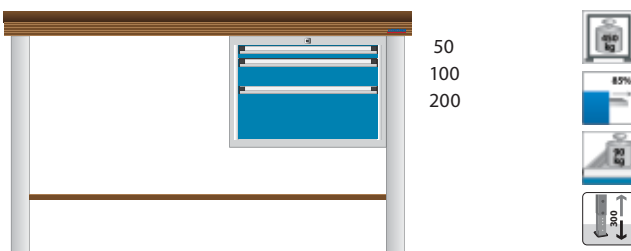

- Werkbank Höhe 850 mm (Oberkante Platte), Bordbrett Ablageboden Tiefe 300 mm, Schubladenschrank: Breite 576 mm x Tiefe 610 mm x Höhe 425 mm
- Alternativ mit höhenverstellbaren Füßen, im Raster von 25 mm verstellbar, Höhe 800 mm - 1100 mm
- Workbench height 850 mm (up to upper edge of worktop), backboard, storage shelf depth 300 mm, drawer cabinet: width 576 mm x depth 610 mm x height 425 mm
- Optionally with height-adjustable feet in steps of 25 mm, height 800 mm – 1100 mm

Arbeitsplatte Stärke 50 mm Worktop 50 mm thick	1500 mm Best.-Nr. / Ord.-no.	2000 mm Best.-Nr. / Ord.-no.
Buche -Multiplex Beechwood multiplex	00.05.8781	00.05.8787
Buche-Massiv / Solid beechwood	00.05.8783	00.05.8789
Höhenverstellbare Werkbankfüße / Height-adjustable workbench feet		
Buche-Multiplex Beechwood multiplex	00.05.8782	00.05.8788
Buche-Massiv / Solid beechwood	00.05.8784	00.05.8790

Breite / Width 1500/2000 mm x Tiefe / Depth 700 mm

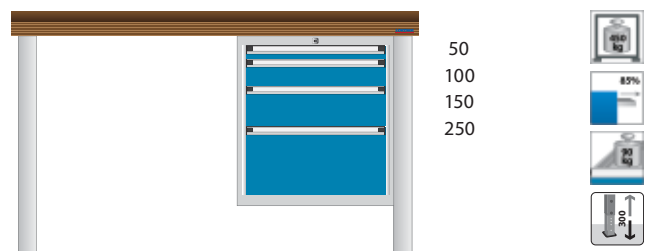

- Werkbank Höhe 850 mm (Oberkante Platte), Bordbrett Schubladenschrank: Breite 576 mm x Tiefe 610 mm x Höhe 625 mm
- Alternativ mit höhenverstellbaren Füßen, im Raster von 25 mm verstellbar, Höhe 800 mm - 1100 mm
- Workbench height 850 mm (up to upper edge of worktop), backboard, drawer cabinet: width 576 mm x depth 610 mm x height 625 mm
- Optionally with height-adjustable feet in steps of 25 mm, height 800 mm – 1100 mm

Arbeitsplatte Stärke 50 mm Worktop 50 mm thick	1500 mm Best.-Nr. / Ord.-no.	2000 mm Best.-Nr. / Ord.-no.
Buche -Multiplex Beechwood multiplex	00.05.8799	00.05.8805
Buche-Massiv / Solid beechwood	00.05.8801	00.05.8807
Höhenverstellbare Werkbankfüße / Height-adjustable workbench feet		
Buche-Multiplex Beechwood multiplex	00.05.8800	00.05.8806
Buche-Massiv / Solid beechwood	00.05.8802	00.05.8808

Werkbänke

Reihenwerkbänke RWB / Modular workbenches RWB

Workbenches | Bestellbeispiele Breite 1500 mm/2000 mm / Order examples width 1500 mm/2000 mm

850 kg Nutzlast / effective load

Breite / Width 1500/2000 mm x Tiefe / Depth 700 mm



- Werkbank ist auf Seite 90 beschrieben
- Ein Rückwandsegment Breite 1153/1729 mm x Höhe 313 mm zur Stabilisierung.
Option: Es können 2 Segmente miteinander kombiniert werden.
- Workbench is described on page 90
- One rear panel width 1153/1729 mm x height 313 mm for stabilisation Height 425 mm
Optional: two sections can be combined

Arbeitsplatte Stärke 50 mm Worktop 50 mm thick	1500 mm Best.-Nr. / Ord.-no.	2000 mm Best.-Nr. / Ord.-no.
Buche -Multiplex Beechwood multiplex	00.05.8979	00.05.8980
Buche-Massiv / Solid beechwood	00.05.8981	00.05.8982
Höhenverstellbare Werkbankfüße / Height-adjustable workbench feet		
Buche-Multiplex Beechwood multiplex	00.05.8983	00.05.8984
Buche-Massiv / Solid beechwood	00.05.8985	00.05.8986

Breite / Width 1500/2000 mm x Tiefe / Depth 700 mm

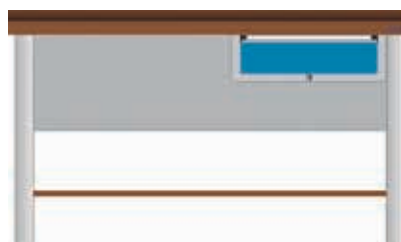

50
100
200



- Werkbank ist auf Seite 90 beschrieben
- Ein Rückwandsegment Breite 1153/1729 mm x Höhe 313 mm zur Stabilisierung.
Option: Es können 2 Segmente miteinander kombiniert werden.
- Workbench is described on page 90
- One rear panel width 1153/1729 mm x height 313 mm for stabilisation Height 425 mm
Optional: two sections can be combined

Arbeitsplatte Stärke 50 mm Worktop 50 mm thick	1500 mm Best.-Nr. / Ord.-no.	2000 mm Best.-Nr. / Ord.-no.
Buche -Multiplex Beechwood multiplex	00.05.9101	00.05.9121
Buche-Massiv / Solid beechwood	00.05.9102	00.05.9122
Höhenverstellbare Werkbankfüße / Height-adjustable workbench feet		
Buche-Multiplex Beechwood multiplex	00.05.9103	00.05.9123
Buche-Massiv / Solid beechwood	00.05.9104	00.05.9124

Breite / Width 1500/2000 mm x Tiefe / Depth 700 mm

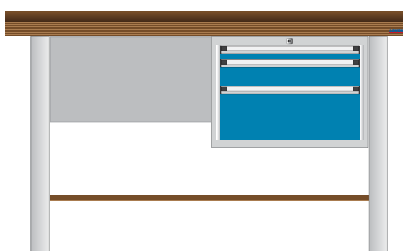

50
100
200



- Werkbank ist auf Seite 90 beschrieben
- Ein Rückwandsegment Breite 1153/1729 mm x Höhe 313 mm zur Stabilisierung.
Option: Es können 2 Segmente miteinander kombiniert werden.
- Workbench is described on page 90
- One rear panel width 1153/1729 mm x height 313 mm for stabilisation Height 425 mm
Optional: two sections can be combined

Arbeitsplatte Stärke 50 mm Worktop 50 mm thick	1500 mm Best.-Nr. / Ord.-no.	2000 mm Best.-Nr. / Ord.-no.
Buche -Multiplex Beechwood multiplex	00.05.8987	00.05.8988
Buche-Massiv / Solid beechwood	00.05.8989	00.05.8990
Höhenverstellbare Werkbankfüße / Height-adjustable workbench feet		
Buche-Multiplex Beechwood multiplex	00.05.8992	00.05.8998
Buche-Massiv / Solid beechwood	00.05.8999	00.05.9004

Breite / Width 1500/2000 mm x Tiefe / Depth 700 mm

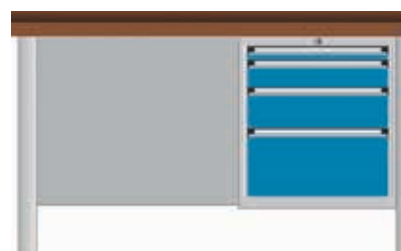

50
100
150
250



- Werkbank ist auf Seite 90 beschrieben
- Zwei Rückwandsegmente Breite 1153/1729 mm x Höhe 313 mm zur Stabilisierung.
Option: Es können 2 Segmente miteinander kombiniert werden.
- Workbench is described on page 90
- Two rear panels width 1153/1729 mm x height 313 mm for stabilisation Height 425 mm
Optional: two sections can be combined

Arbeitsplatte Stärke 50 mm Worktop 50 mm thick	1500 mm Best.-Nr. / Ord.-no.	2000 mm Best.-Nr. / Ord.-no.
Buche -Multiplex Beechwood multiplex	00.05.8771	00.05.8773
Buche-Massiv / Solid beechwood	00.05.8772	00.05.8774
Höhenverstellbare Werkbankfüße / Height-adjustable workbench feet		
Buche-Multiplex Beechwood multiplex	00.05.8775	00.05.8777
Buche-Massiv / Solid beechwood	00.05.8776	00.05.8778

850 kg Nutzlast / effective load

Breite / Width 1500/2000 mm x Tiefe / Depth 700 mm



- Werkbank Höhe 850 mm (Oberkante Platte), Bordbrett, Schubladenschrank: Breite 576 mm x Tiefe 610 mm x Höhe 800 mm
- Workbench height 850 mm (up to upper edge of worktop), backboard, drawer cabinet: width 576 mm x depth 610 mm x height 800 mm

Arbeitsplatte 50 mm stark Worktop 50 mm thick	1500 mm Best.-Nr. / Ord.-no.	2000 mm Best.-Nr. / Ord.-no.
Buche -Multiplex Beechwood-multiplex	00.05.8844	00.05.8893
Buche-Massiv / Solid beechwood	00.05.8845	00.05.8894

Breite / Width 1500/2000 mm x Tiefe / Depth 700 mm



- Werkbank Höhe 900 mm mit 50 mm hohem Sockel, Bordbrett, Schubladenschrank: Breite 576 mm x Tiefe 610 mm x Höhe 800 mm
- Workbench height 900 mm with 50 mm base, backboard, drawer cabinet: width 576 mm x depth 610 mm x height 800 mm

Arbeitsplatte 50 mm stark Worktop 50 mm thick	1500 mm Best.-Nr. / Ord.-no.	2000 mm Best.-Nr. / Ord.-no.
Buche -Multiplex Beechwood-multiplex	00.05.8827	00.05.8830
Buche-Massiv / Solid beechwood	00.05.8828	00.05.8831

Breite / Width 1500/2000 mm x Tiefe / Depth 700 mm



- Werkbank Höhe 850 mm (Oberkante Platte), Bordbrett, Schubladenschrank: Breite 576 mm x Tiefe 610 mm x Höhe 800 mm, 2-fach Schließung, deshalb können 2 Personen im Wechsel an dieser Werkbank arbeiten.
- Workbench height 850 mm (up to upper edge of worktop), backboard, drawer cabinet: width 576 mm x depth 610 mm x height 800 mm, double locking system, so 2 people can work at this workbench alternately.

Arbeitsplatte 50 mm stark Worktop 50 mm thick	1500 mm Best.-Nr. / Ord.-no.	2000 mm Best.-Nr. / Ord.-no.
Buche -Multiplex Beechwood-multiplex	00.05.8896	00.05.8898
Buche-Massiv / Solid beechwood	00.05.8897	00.05.8899

Breite / Width 1500/2000 mm x Tiefe / Depth 700 mm

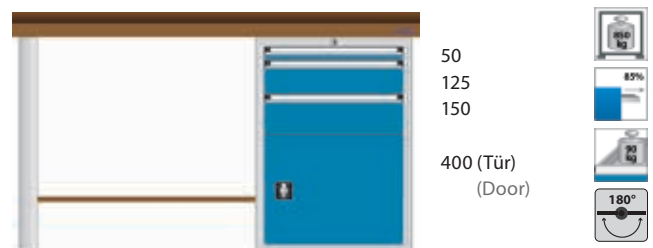

- Werkbank Höhe 850 mm (Oberkante Platte), Bordbrett, Ablageboden Tiefe 300 mm, Schubladenschrank: Breite 576 mm x Tiefe 610 mm x Höhe 800 mm, 1 Verstellboden
- Workbench height 850 mm (up to upper edge of worktop), backboard, storage shelf depth 300 mm, drawer cabinet: width 576 mm x depth 610 mm x height 800 mm, 1 variable panel

Arbeitsplatte 50 mm stark Worktop 50 mm thick	1500 mm Best.-Nr. / Ord.-no.	2000 mm Best.-Nr. / Ord.-no.
Buche -Multiplex Beechwood-multiplex	00.05.8811	00.05.8814
Buche-Massiv / Solid beechwood	00.05.8812	00.05.8815

Breite / Width 1500/2000 mm x Tiefe / Depth 700 mm

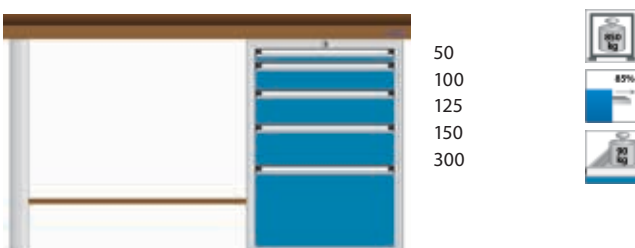

- Werkbank Höhe 850 mm (Oberkante Platte), Bordbrett Ablageboden Tiefe 300 mm, Schubladenschrank: Breite 576 mm x Tiefe 610 mm x Höhe 800 mm
- Workbench height 850 mm (up to upper edge of worktop), backboard, storage shelf depth 300 mm, drawer cabinet: width 576 mm x depth 610 mm x height 800 mm

Arbeitsplatte 50 mm stark Worktop 50 mm thick	1500 mm Best.-Nr. / Ord.-no.	2000 mm Best.-Nr. / Ord.-no.
Buche -Multiplex Beechwood-multiplex	00.05.8819	00.05.8822
Buche-Massiv / Solid beechwood	00.05.8820	00.05.8823

Werkbänke**Reihenwerkbenke RWB / Modular workbenches RWB**

Workbenches

Bestellbeispiele Breite 2000-3000 mm / Order examples width 2000-3000 mm

850 kg Nutzlast / effective load

Breite / Width 2000 mm x Tiefe / Depth 700 mm

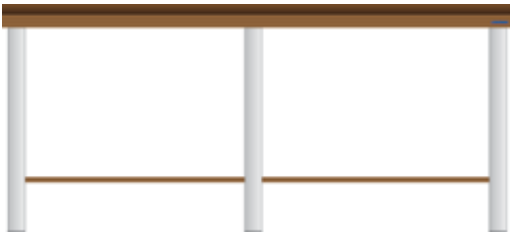

- Werkbankhöhe 850 mm
- 1 Multiplexplatte 50 mm stark, 1 Bordbrett, 1 Ablageboden 300 mm tief
- Workbench height 850 mm
- 1 multiplex worktop 50 mm thick, 1 backboard, 1 storage shelf 300 mm deep

Plattenbreite (mm) Worktop width (mm)	Stützweite (mm) Clear span (mm)	Ablagebodenbreite (mm) Width of storage shelf (mm)	Best.-Nr. Ord.-no.
2000	2 x 858	1790	00.05.8855

Breite / Width 2500 mm x Tiefe / Depth 700 mm

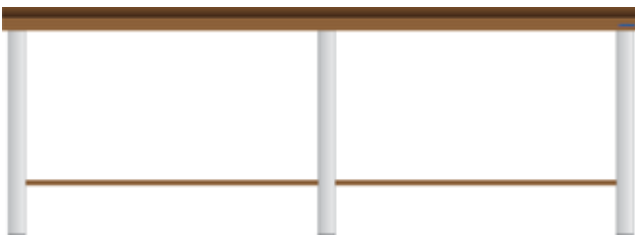

- Werkbankhöhe 850 mm
- 1 Multiplexplatte 50 mm stark, 1 Bordbrett,
2 Ablageböden 300 mm tief
- Workbench height 850 mm
- 1 multiplex worktop 50 mm thick, 1 backboard,
2 storage shelves 300 mm deep

Plattenbreite (mm) Worktop width (mm)	Stützweite (mm) Clear span (mm)	Ablagebodenbreite (mm) Width of storage shelves (mm)	Best.-Nr. Ord.-no.
2500	2 x 1165	2 x 1200	00.05.8865

Breite / Width 3000 mm x Tiefe / Depth 700 mm



- Werkbankhöhe 850 mm
- 2 Multiplexplatten 50 mm stark, 2 Bordbretter,
2 Ablageböden 300 mm tief
- Workbench height 850 mm
- 2 multiplex worktops 50 mm thick, 2 backboards,
2 storage shelves 300 mm deep

Plattenbreite (mm) Worktop width (mm)	Stützweite (mm) Clear span (mm)	Ablagebodenbreite (mm) Width of storage shelves (mm)	Best.-Nr. Ord.-no.
2 x 1500	2 x 1400	2 x 1435	00.05.8875

1000 kg Nutzlast / effective load

Breite / Width 1500 mm x Tiefe / Depth 700 mm

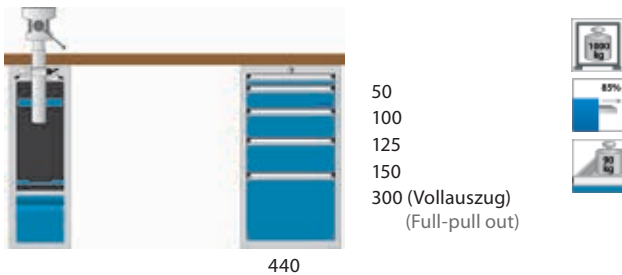

- Werkbankhöhe 850 mm (Oberkante Platte), Schubladenschrank Breite 440 mm x Tiefe 610 mm x Höhe 800 mm, Schraubstockunterbau mit versenkbarem Gusschraubstock aus Grauguss, Backenbreite 120 mm.
- Workbench height 850 mm (up to upper edge of worktop), drawer cabinet width 440 mm x depth 610 mm x height 800 mm, vice base with tiltable vice made of grey cast iron, jaw width 120 mm

Arbeitsplatte Stärke 50 mm / Worktop 50 mm thick	Best.-Nr. / Ord.-no.
Buche -Multiplex / Beechwood-multiplex	00.07.9179
Buche-Massivholz / Solid beechwood	00.07.9180

Breite / Width 1500 mm x Tiefe / Depth 700 mm

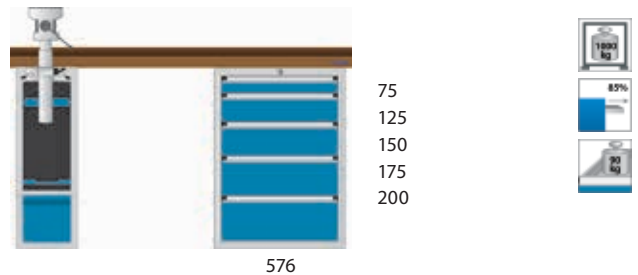

- Werkbank mit Bordbrett, Höhe 850 mm (Oberkante Platte), Bordbrett Schubladenschrank Breite 576 mm x Tiefe 610 mm x Höhe 800 mm, Schraubstockunterbau mit versenkbarem Gusschraubstock aus Grauguss, Backenbreite 120 mm.
- Workbench with backboard, height 850 mm (up to upper edge of worktop), backboard, drawer cabinet width 576 mm x depth 610 mm x height 800 mm, vice base with tiltable vice made of grey cast iron, jaw width 120 mm

Arbeitsplatte Stärke 50 mm / Worktop 50 mm thick	Best.-Nr. / Ord.-no.
Buche -Multiplex / Beechwood-multiplex	00.05.8834
Buche-Massivholz / Solid beechwood	00.05.8836

Breite / Width 1500 mm x Tiefe / Depth 700 mm

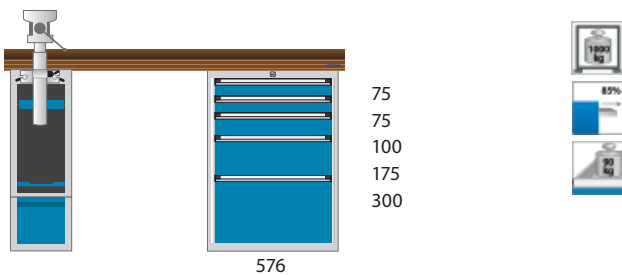

- Werkbank mit Bordbrett, Höhe 850 mm (Oberkante Platte), Bordbrett Schubladenschrank Breite 576 mm x Tiefe 610 mm x Höhe 800 mm, Schraubstockunterbau mit versenkbarem Stahlschraubstock, Backenbreite 125 mm.
- Workbench with backboard, height 850 mm (up to upper edge of worktop), backboard, drawer cabinet width 576 mm x depth 610 mm x height 800 mm, vice base with tiltable vice made of steel, jaw width 125 mm

Arbeitsplatte Stärke 50 mm / Worktop 50 mm thick	Best.-Nr. / Ord.-no.
Buche -Multiplex / Beechwood-multiplex	00.05.8901
Buche-Massivholz / Solid beechwood	00.05.8902

Breite / Width 1500 mm x Tiefe / Depth 700 mm

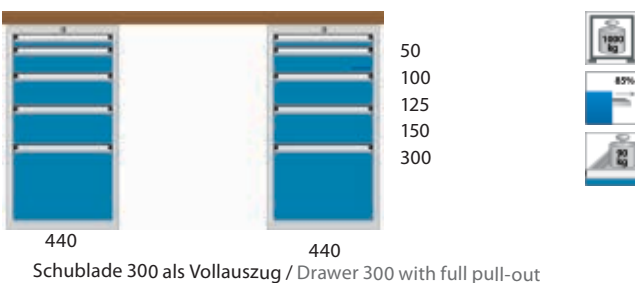

- Werkbank mit Bordbrett, Höhe 840/850 mm (Oberkante Platte), 2 Schubladenschränke Breite 440 mm x Tiefe 610 mm x Höhe 800 mm
- Workbench with backboard, height 840/850 mm (up to upper edge of work-top), 2 drawer cabinets width 440 mm x depth 610 mm x height 800 mm

Arbeitsplatte Stärke / Worktop thickness	Best.-Nr. / Ord.-no.
Buche-Multiplex / Beechwood-multiplex (40 mm)	00.07.9145
Universal / Universal (50 mm)	00.07.9146

Breite / Width 1500 mm x Tiefe / Depth 700 mm

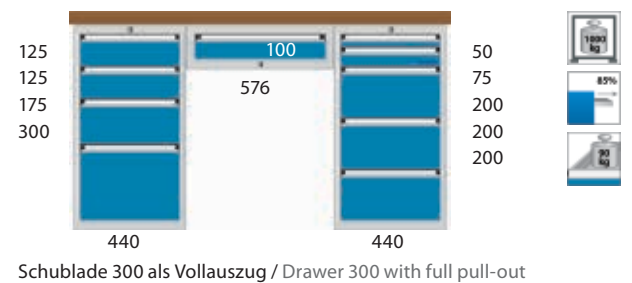

- Werkbank mit Bordbrett, Höhe 840/850 mm (Oberkante Platte), 2 Schubladenschränke Breite 440 mm x Tiefe 610 mm x Höhe 800 mm, 1 Einzelschublade
- Workbench with backboard, height 840/850 mm (up to upper edge of worktop), 2 drawer cabinets width 440 mm x depth 610 mm x height 800 mm, 1 single drawer

Arbeitsplatte Stärke / Worktop thickness	Best.-Nr. / Ord.-no.
Buche-Multiplex / Beechwood-multiplex (40 mm)	00.07.9147
Universal / Universal (50 mm)	00.07.9148

Werkbänke

Reihenwerkbänke RWB / Modular workbenches RWB

Workbenches

Bestellbeispiele Breite 2000 mm / Order examples width 2000 mm

1500 kg Nutzlast / effective load

Breite / Width 2000 mm x Tiefe / Depth 700 mm

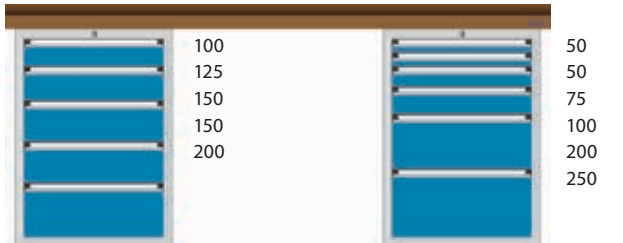

- Werkbank mit Bordbrett, Höhe 850 mm (Oberkante Platte), 2 Schubladenschränke: Breite 576 mm x Tiefe 610 mm x Höhe 800 mm
- Workbench with backboard, height 850 mm (up to upper edge of worktop), 2 drawer cabinets: width 576 mm x depth 610 mm x height 800 mm

Arbeitsplatte 50 mm stark / Worktop 50 mm thick	Best.-Nr. / Ord.-no.
Buche -Multiplex / Beechwood-multiplex	00.05.8837
Buche-Massiv / Solid beechwood	00.05.8838

Breite / Width 2000 mm x Tiefe / Depth 700 mm

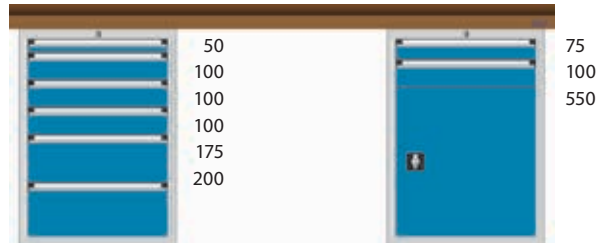

- Werkbank mit Bordbrett, Höhe 850 mm (Oberkante Platte), 2 Schubladenschränke: Breite 576 mm x Tiefe 610 mm x Höhe 800 mm, 1 Verstellboden
- Workbench with backboard, height 850 mm (up to upper edge of worktop), 2 drawer cabinets: width 576 mm x depth 610 mm x height 800 mm, 1 variable shelf

Arbeitsplatte 50 mm stark / Worktop 50 mm thick	Best.-Nr. / Ord.-no.
Buche -Multiplex / Beechwood-multiplex	00.05.8841
Buche-Massiv / Solid beechwood	00.05.8842

Breite / Width 4000 mm x Tiefe / Depth 700 mm

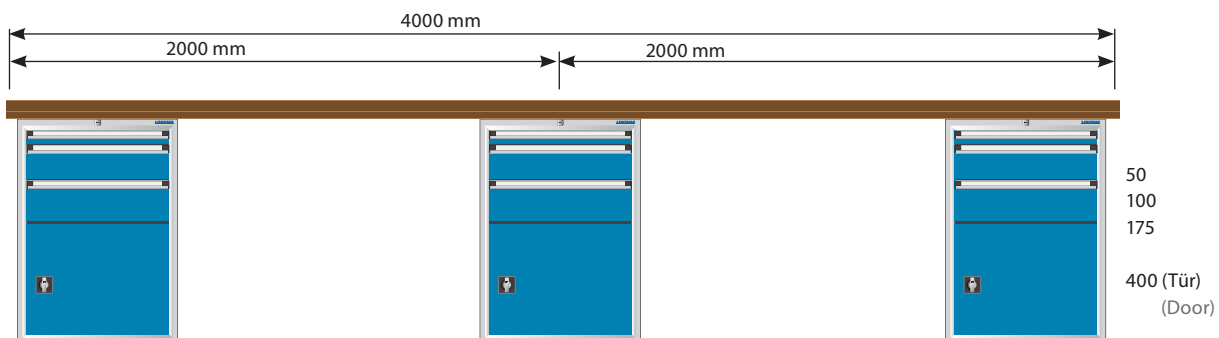

- Werkbank mit Bordbrett, 3 Schubladenschränke: Breite 576 mm x Tiefe 610 mm x Höhe 800 mm. Schubladen mit 85%-Teilauszug, Tür mit je einem Verstellboden, Türöffnungswinkel 180°, 2 Arbeitsplatten Breite 2000 mm x Tiefe 700 mm x Stärke 50 mm
- Workbench with backboard, 3 drawer cabinets: width 576 mm x depth 610 mm x height 800 mm. Drawers with 85% part pull-out, door with a variable shelf each, door opening angle 180°, 2 worktops width 2000 mm x depth 700 mm x 50 mm thick

Arbeitsplatten / Worktops	Best.-Nr. / Ord.-no.
Buche -Multiplex / Beechwood-multiplex	00.05.8880

KONECRANES

ABUS 500 kg



Werkbänke

Systemwerkbenke SWB / System workbenches SWB

Workbenches

Bestellbeispiele Breite 1500/2000 mm / Order examples width 1500/2000 mm

Systemwerkbank SWB 150 mit Langfachschrublade

System workbench SWB 150 with prolonged bottom drawer



Werkbankmaße 1500 x 700 x 850 mm, höhenverstellbar, mit Buche-Multiplexplatte 50 mm stark und Bordleiste, Unterbau aus Vierkantstahlrohrrahmen 50 mm

Links: 1 Schrankfach 350 mm hoch mit Flügeltür und Drehgriffschloss

Rechts: 4 Teilauszugschubladen: 50, 75, 100 und 125 mm Blendenhöhe, Nutzfläche 475 x 526 mm, 85% ausziehbar, Schließung erfolgt über Zentralverschluss

Unten: 1 Langfachschrublade, Vollauszug, Fronthöhe 200 mm, Nutzfläche: 1101 x 459 mm, separat abschließbar

Workbench dimensions 1500 x 700 x 850 mm, height-adjustable, with 50 mm beechwood-multiplex worktop and backpanel, substructure made of 50 mm rectangular steel tube frame

Left: 1 compartment, 350 mm high, with wing door and rotary handle lock

Right: 4 part pull-out drawers: 50, 75, 100 and 125 mm face height; effective area 475 x 526 mm, 85% mm pull-out, central locking system

Bottom: 1 prolonged drawer, full pull-out, face height 200 mm, effective area: 1101 x 459 mm, to be locked separately

Arbeitsplatte 50 mm stark / Worktop 50 mm thick	Best.-Nr. / Ord.-no.
Buche -Multiplex / Beechwood-multiplex	00.05.8570
Buche-Massivholz / Solid beechwood	00.05.8571

800 kg Nutzlast / Load Capacity

Breite / Width 1500/2000 mm x Tiefe / Depth 700 mm

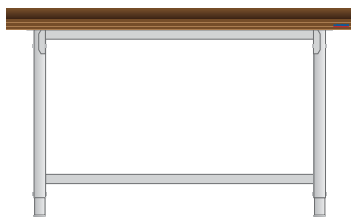

- Werkbank mit Bordbrett, höhenverstellbar von 734 - 900 mm zuzüglich Stärke (30 oder 40 mm) der Arbeitsplatte, 2 Längszargen oben und eine Mittelzarge unten
- Workbench with backboard, height-adjustable from 734-900 mm plus the thickness of the worktop (30 mm or 40 mm), 2 longitudinal frames and 1 frame in the middle at the underside

Multiplex-Platte Multiplex worktop Breite / Width (mm)	Plattenstärke (mm) Thickness of worktop (mm)	Nutzlast (kg) Load capacity (kg)	Best.-Nr. Ord.-no.
1500	30	1000	00.05.8721
1500	40	1100	00.05.8723
2000	30	800	00.05.8722
2000	40	900	00.05.8724

Breite / Width 1500/2000 mm x Tiefe / Depth 700 mm

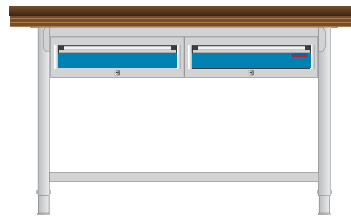

100

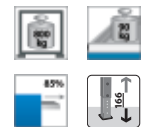

- Werkbank mit Bordbrett, höhenverstellbar von 734 - 900 mm zuzüglich Stärke (30 oder 40 mm) der Arbeitsplatte, 2 Längszargen oben und eine Mittelzarge unten, 2 Schubladen mit Gehäuse: Breite 576 mm x Tiefe 610 mm
- Workbench with backboard, height-adjustable from 734-900 mm, plus the thickness of the worktop (30 mm or 40 mm), 2 longitudinal frames and 1 frame in the middle at the underside 2 drawers with housing: width 576 mm x depth 610 mm

Multiplex-Platte Multiplex worktop Breite / Width (mm)	Plattenstärke (mm) Thickness of worktop (mm)	Nutzlast (kg) Load capacity (kg)	Best.-Nr. Ord.-no.
1500	30	1000	00.05.8731
1500	40	1100	00.05.8733
2000	30	800	00.05.8732
2000	40	900	00.05.8734

Werkbänke | Systemwerkbenke SWB - Schwer / System workbenches SWB - heavy

Workbenches | Bestellbeispiele Breite 700 mm / Order examples width 700 mm

900 kg Nutzlast / Load Capacity

Breite / Width 1500 mm x Tiefe / Depth 700 mm

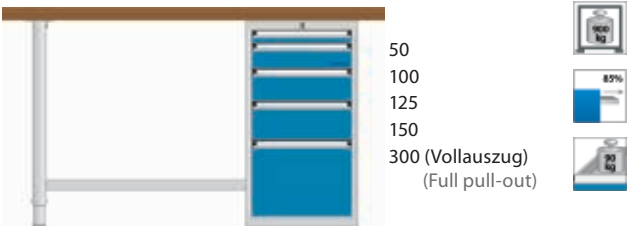

- Werkbankhöhe 840/850 mm (Oberkante Arbeitsplatte), Schubladenschrank Breite 440 mm x Tiefe 610 mm x Höhe 800 mm
- Workbench height 840/850 mm (up to top of worktop), drawer cabinet width 440 mm x depth 610 mm x height 800mm

Arbeitsplatte Worktop	Nutzlast (kg) Load capacity	Best.-Nr. Ord.-no.
Buche-Multiplex, 40 mm stark Beechwood-multiplex, 40 mm thick	900	00.07.9131
Universalplatte, 50 mm stark Universal worktop, 50 mm thick	800	00.07.9132

1500 kg Nutzlast/ Load Capacity

Breite / Width 700 mm x Tiefe / Depth 700 mm

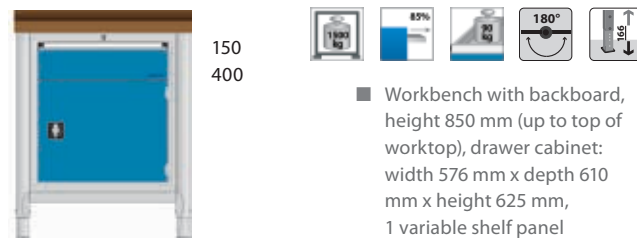

- Workbench with backboard, height 850 mm (up to top of worktop), drawer cabinet: width 576 mm x depth 610 mm x height 625 mm, 1 variable shelf panel
- Werkbank mit Bordbrett, Höhe 850 mm (Oberkante Platte), Schubladenschrank: Breite 576 mm x Tiefe 610 mm x Höhe 625 mm, 1 Verstellboden

Arbeitsplatte Stärke 50 mm Worktop 50 mm thick	Best.-Nr. Ord.-no.
Buche -Multiplex / Beechwood-multiplex	00.05.8506
Buche-Massivholz / Solid beechwood	00.05.8507

Breite / Width 1500 mm x Tiefe / Depth 700 mm

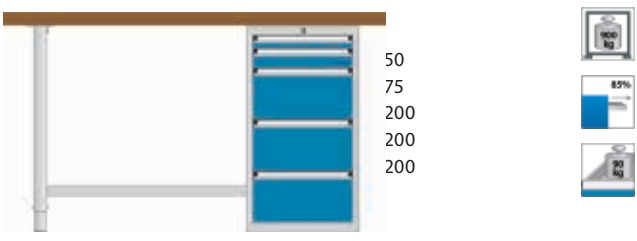

- Werkbankhöhe 840/850 mm (Oberkante Arbeitsplatte), Schubladenschrank Breite 440 mm x Tiefe 610 mm x Höhe 800 mm
- Workbench height 840/850 mm (up to top of worktop), drawer cabinet width 440 mm x depth 610 mm x height 800mm

Arbeitsplatte Worktop	Nutzlast (kg) Load capacity	Best.-Nr. Ord.-no.
Buche-Multiplex, 40 mm stark Beechwood-multiplex, 40 mm thick	900	00.07.9137
Universalplatte, 50 mm stark Universal worktop, 50 mm thick	800	00.07.9138

Breite / Width 700 mm x Tiefe / Depth 700 mm

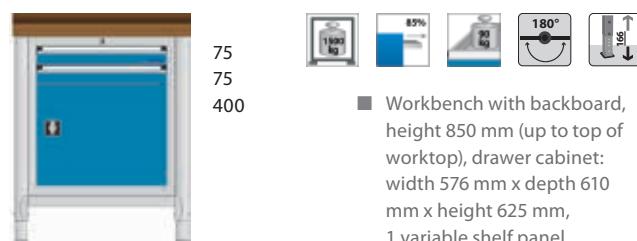

- Workbench with backboard, height 850 mm (up to top of worktop), drawer cabinet: width 576 mm x depth 610 mm x height 625 mm, 1 variable shelf panel
- Werkbank mit Bordbrett, Höhe 850 mm (Oberkante Platte), Schubladenschrank: Breite 576 mm x Tiefe 610 mm x Höhe 625 mm, 1 Verstellboden

Arbeitsplatte Stärke 50 mm Worktop 50 mm thick	Best.-Nr. Ord.-no.
Buche -Multiplex / Beechwood-multiplex	00.05.8511
Buche-Massivholz / Solid beechwood	00.05.8512

Breite / Width 1500 mm x Tiefe / Depth 700 mm

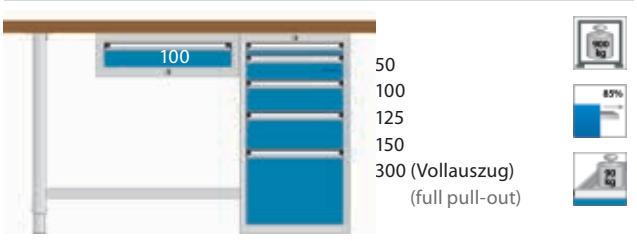

- Werkbankhöhe 840/850 mm (Oberkante Arbeitsplatte), Schubladenschrank Breite 440 mm x Tiefe 610 mm x Höhe 800 mm
- Workbench height 840/850 mm (up to top of worktop), drawer cabinet width 440 mm x depth 610 mm x height 800mm

Arbeitsplatte Worktop	Nutzlast (kg) Load capacity	Best.-Nr. Ord.-no.
Buche -Multiplex, 40 mm stark Beechwood-multiplex, 40 mm thick	900	00.07.9139
Universalplatte, 50 mm stark Universal worktop, 50 mm thick	800	00.07.9140

Breite / Width 700 mm x Tiefe / Depth 700 mm

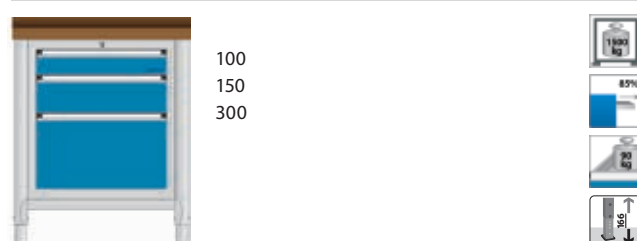

- Werkbank mit Bordbrett, Höhe 850 mm (Oberkante Platte), Schubladenschrank: Breite 576 mm x Tiefe 610 mm x Höhe 625 mm
- Workbench with backboard, height 850 mm (up to top of worktop), drawer cabinet: width 576 mm x depth 610 mm x height 625 mm

Arbeitsplatte Stärke 50 mm Worktop 50 mm thick	Best.-Nr. Ord.-no.
Buche -Multiplex / Beechwood-multiplex	00.05.8516
Buche-Massivholz / Solid beechwood	00.05.8517

Werkbänke | Systemwerkbenke SWB - Schwer / System workbenches SWB - heavy

Workbenches | Bestellbeispiele Breite 1500 mm / Order examples width 1500 mm

1800 kg Nutzlast / Load Capacity

Breite / Width 1500 mm x Tiefe / Depth 700 mm



- Werkbank mit Bordbrett, Höhe 850 mm (Oberkante Platte), Schubladenschrank: Breite 576 mm x Tiefe 610 mm x Höhe 625 mm, 2 Einlegeböden in halber Tiefe
- Workbench with backboard, height 850 mm (up to top of worktop), Drawer cabinet: width 576 mm x depth 610 mm x height 625 mm, 2 recessed storage shelves

Arbeitsplatte Stärke 50 mm / Worktop 50 mm thick	Best.-Nr. / Ord.-no.
Buche -Multiplex / Beechwood-multiplex	00.05.8558
Buche-Massivholz / Solid beechwood	00.05.8559

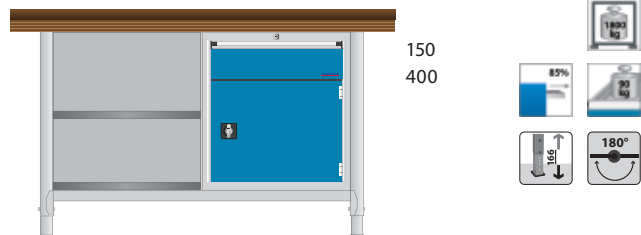

- Werkbank mit Bordbrett, Höhe 850 mm (Oberkante Platte), Schubladenschrank Breite 576 mm x Tiefe 610 mm x Höhe 625 mm, 2 Einlegeböden in halber Tiefe, 1 Verstellboden
- Workbench with backboard, height 850 mm (up to top of worktop), Drawer cabinet: width 576 mm x depth 610 mm x height 625 mm, 2 recessed storage shelves, 1 variable shelf panel

Arbeitsplatte Stärke 50 mm / Worktop 50 mm thick	Best.-Nr. / Ord.-no.
Buche -Multiplex / Beechwood-multiplex	00.05.8536
Buche-Massivholz / Solid beechwood	00.05.8537

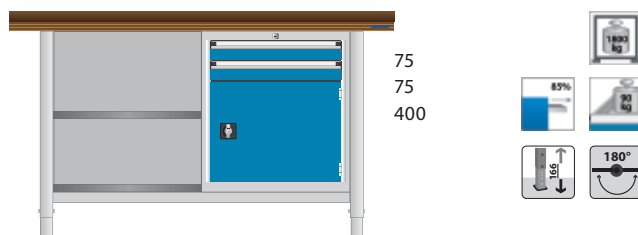

- Werkbank mit Bordbrett, Höhe 850 mm (Oberkante Platte), Schubladenschrank Breite 576 mm x Tiefe 610 mm x Höhe 625 mm, 2 Einlegeböden in halber Tiefe, 1 Verstellboden
- Workbench with backboard, height 850 mm (up to top of worktop), Drawer cabinet: width 576 mm x depth 610 mm x height 625 mm, 2 recessed storage shelves, 1 variable shelf panel

Arbeitsplatte Stärke 50 mm / Worktop 50 mm thick	Best.-Nr. / Ord.-no.
Buche -Multiplex / Beechwood-multiplex	00.05.8541
Buche-Massivholz / Solid beechwood	00.05.8542

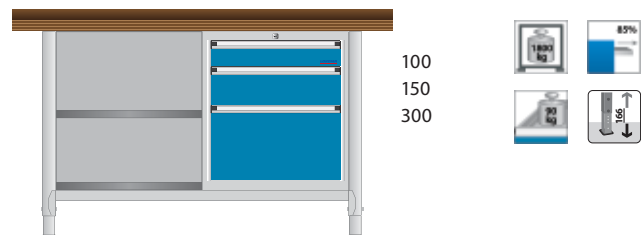

- Werkbank mit Bordbrett, Höhe 850 mm (Oberkante Platte), Schubladenschrank Breite 576 mm x Tiefe 610 mm x Höhe 625 mm, 2 Einlegeböden in halber Tiefe
- Workbench with backboard, height 850 mm (up to top of worktop), Drawer cabinet: width 576 mm x depth 610 mm x height 625 mm, 2 recessed storage shelves

Arbeitsplatte Stärke 50 mm / Worktop 50 mm thick	Best.-Nr. / Ord.-no.
Buche -Multiplex / Beechwood-multiplex	00.05.8554
Buche-Massivholz / Solid beechwood	00.05.8555

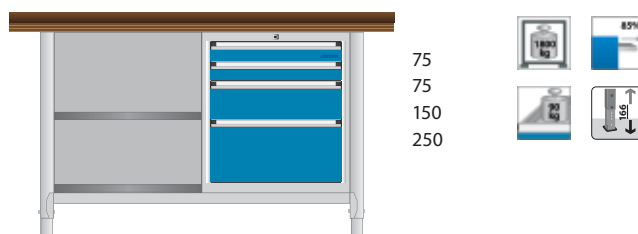

- Werkbank mit Bordbrett, Höhe 850 mm (Oberkante Platte), Schubladenschrank: Breite 576 mm x Tiefe 610 mm x Höhe 625 mm, 2 Einlegeböden in halber Tiefe
- Workbench with backboard, height 850 mm (up to top of worktop), Drawer cabinet: width 576 mm x depth 610 mm x height 625 mm, 2 recessed storage shelves

Arbeitsplatte Stärke 50 mm / Worktop 50 mm thick	Best.-Nr. / Ord.-no.
Buche -Multiplex / Beechwood-multiplex	00.05.8551
Buche-Massivholz / Solid beechwood	00.05.8552

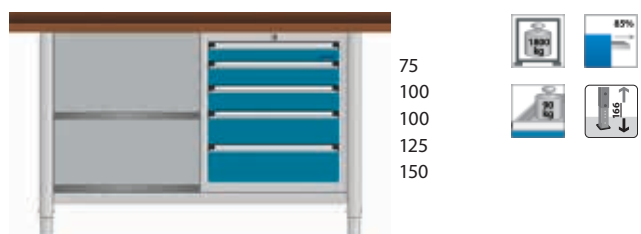

- Werkbank mit Bordbrett, Höhe 850 mm (Oberkante Platte), Schubladenschrank Breite 576 mm x Tiefe 610 mm x Höhe 625 mm, 2 Einlegeböden in halber Tiefe
- Workbench with backboard, height 850 mm (up to top of worktop), Drawer cabinet: width 576 mm x depth 610 mm x height 625 mm, 2 recessed storage shelves

Arbeitsplatte Stärke 50 mm / Worktop 50 mm thick	Best.-Nr. / Ord.-no.
Buche -Multiplex / Beechwood-multiplex	00.05.8556
Buche-Massivholz / Solid beechwood	00.05.8557

Werkbänke | Systemwerkbenke SWB - Schwer / System workbenches SWB - heavy

Workbenches | Bestellbeispiele Breite 1500 mm / Order examples width 1500 mm

2500 kg Nutzlast / Load Capacity

Breite / Width 1500 mm x Tiefe / Depth 700 mm



- Werkbank mit Bordbrett, Höhe 850 mm (Oberkante Platte), 2 Schubladenschränke: Breite 576 mm x Tiefe 610 mm x Höhe 625 mm, 1 Verstellboden
- Workbench with backboard, height 850 mm (up to top of worktop) 2 drawer cabinets: width 576 mm x depth 610 mm x height 625 mm, 1 variable shelf

Arbeitsplatte Stärke 50 mm / Worktop 50 mm thick	Best.-Nr. / Ord.-no.
Buche -Multiplex / Beechwood-multiplex	00.05.8584
Buche-Massivholz / Solid beechwood	00.05.8585

Breite / Width 1500 mm x Tiefe / Depth 700 mm

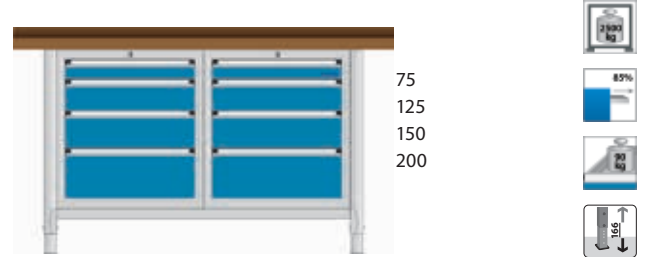

- Werkbank mit Bordbrett, Höhe 850 mm (Oberkante Platte), 2 Schubladenschränke: Breite 576 mm x Tiefe 610 mm x Höhe 625 mm
- Workbench with backboard, height 850 mm (up to top of worktop) 2 drawer cabinets: width 576 mm x depth 610 mm x height 625 mm, 1 variable shelf

Arbeitsplatte Stärke 50 mm / Worktop 50 mm thick	Best.-Nr. / Ord.-no.
Buche -Multiplex / Beechwood-multiplex	00.05.8596
Buche-Massivholz / Solid beechwood	00.05.8597

Breite / Width 1500 mm x Tiefe / Depth 700 mm

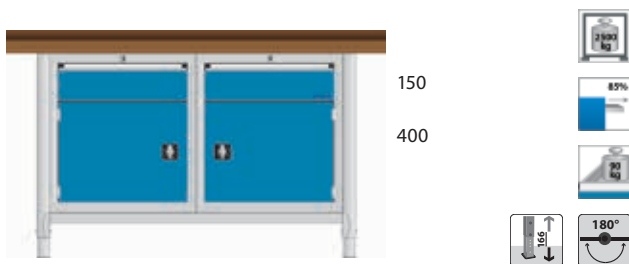

- Werkbank mit Bordbrett, Höhe 850 mm (Oberkante Platte), 2 Schubladenschränke: Breite 576 mm x Tiefe 610 mm x Höhe 625 mm, 2 Verstellböden
- Workbench with backboard, height 850 mm (up to top of worktop) 2 drawer cabinets: width 576 mm x depth 610 mm x height 625 mm, 2 variable shelves

Arbeitsplatte Stärke 50 mm / Worktop 50 mm thick	Best.-Nr. / Ord.-no.
Buche -Multiplex / Beechwood-multiplex	00.05.8564
Buche-Massivholz / Solid beechwood	00.05.8565

Breite / Width 1500 mm x Tiefe / Depth 700 mm

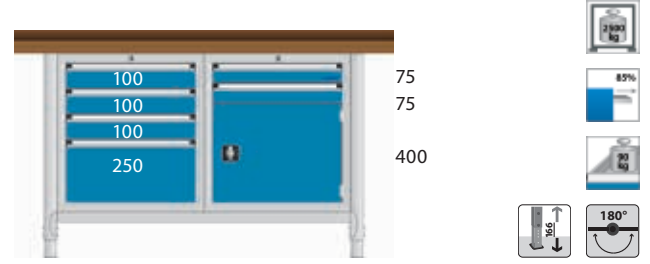

- Werkbank mit Bordbrett, Höhe 850 mm (Oberkante Platte), 2 Schubladenschränke: Breite 576 mm x Tiefe 610 mm x Höhe 625 mm, 1 Verstellboden
- Workbench with backboard, height 850 mm (up to top of worktop) 2 drawer cabinets: width 576 mm x depth 610 mm x height 625 mm, 1 variable shelf

Arbeitsplatte Stärke 50 mm / Worktop 50 mm thick	Best.-Nr. / Ord.-no.
Buche -Multiplex / Beechwood-multiplex	00.05.8588
Buche-Massivholz / Solid beechwood	00.05.8589

Breite / Width 1500 mm x Tiefe / Depth 700 mm

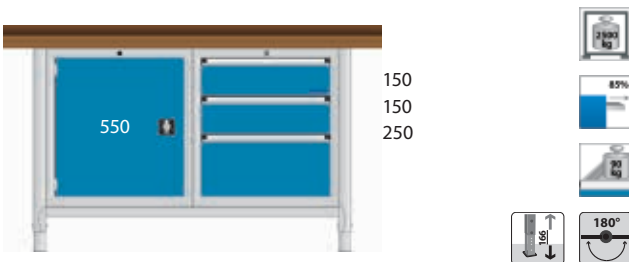

- Werkbank mit Bordbrett, Höhe 850 mm (Oberkante Platte), 2 Schubladenschränke: Breite 576 mm x Tiefe 610 mm x Höhe 625 mm, 1 Verstellboden
- Workbench with backboard, height 850 mm (up to top of worktop) 2 drawer cabinets: width 576 mm x depth 610 mm x height 625 mm, 1 variable shelf

Arbeitsplatte Stärke 50 mm / Worktop 50 mm thick	Best.-Nr. / Ord.-no.
Buche -Multiplex / Beechwood-multiplex	00.05.8568
Buche-Massivholz / Solid beechwood	00.05.8569

Werkbänke | Systemwerkbenke SWB - Schwer / System workbenches SWB - heavy

Workbenches | Bestellbeispiele Breite 2000 mm / Order examples width 2000 mm

1500 kg Nutzlast / Load Capacity

Breite / Width 2000 mm x Tiefe / Depth 700 mm

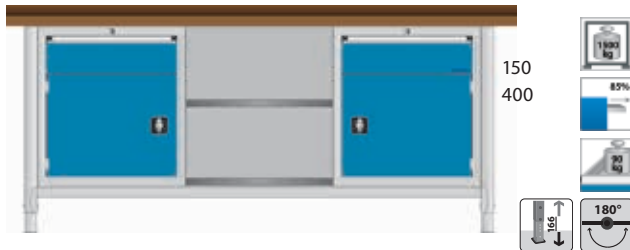

- Werkbank mit Bordbrett, Höhe 850 mm (Oberkante Platte), 2 Schubladenschränke: Breite 576 mm x Tiefe 610 mm x Höhe 625 mm, 2 Einlegeböden ganze Tiefe, 2 Verstellböden
- Workbench with backboard, height 850 mm (up to top of worktop) 2 drawer cabinets: width 576 mm x depth 610 mm x height 625 mm, 2 shelf panels flush with cabinet depth, 2 variable panels

Arbeitsplatte Stärke 50 mm / Worktop 50 mm thick	Best.-Nr. / Ord.-no.
Buche -Multiplex / Beechwood-multiplex	00.05.8600
Buche-Massivholz / Solid beechwood	00.05.8601

Breite / Width 2000 mm x Tiefe / Depth 700 mm

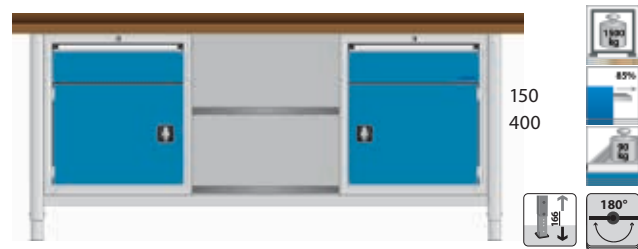

- Werkbank mit Bordbrett, Höhe 850 mm (Oberkante Platte), 2 Schubladenschränke: Breite 576 mm x Tiefe 610 mm x Höhe 625 mm, 2 Einlegeböden in halber Tiefe, 2 Verstellböden
- Workbench with backboard, height 850 mm (up to top of worktop) 2 drawer cabinets: width 576 mm x depth 610 mm x height 625 mm, 2 recessed shelf panels, 2 variable panels

Arbeitsplatte Stärke 50 mm / Worktop 50 mm thick	Best.-Nr. / Ord.-no.
Buche -Multiplex / Beechwood-multiplex	00.05.8602
Buche-Massivholz / Solid beechwood	00.05.8605

Breite / Width 2000 mm x Tiefe / Depth 700 mm



- Werkbank mit Bordbrett, Höhe 850 mm (Oberkante Platte), 2 Schubladenschränke: Breite 576 mm x Tiefe 610 mm x Höhe 625 mm, 2 Einlegeböden in halber Tiefe
- Workbench with backboard, height 850 mm (up to top of worktop) 2 drawer cabinets: width 576 mm x depth 610 mm x height 625 mm, 2 recessed shelf panels

Arbeitsplatte Stärke 50 mm / Worktop 50 mm thick	Best.-Nr. / Ord.-no.
Buche -Multiplex / Beechwood-multiplex	00.05.8617
Buche-Massivholz / Solid beechwood	00.05.8618

Breite / Width 2000 mm x Tiefe / Depth 700 mm



- Werkbank mit Bordbrett, Höhe 850 mm (Oberkante Platte), 2 Schubladenschränke: Breite 576 mm x Tiefe 610 mm x Höhe 625 mm, 2 Einlegeböden in halber Tiefe
- Workbench with backboard, height 850 mm (up to top of worktop) 2 drawer cabinets: width 576 mm x depth 610 mm x height 625 mm, 2 recessed shelf panels

Arbeitsplatte Stärke 50 mm / Worktop 50 mm thick	Best.-Nr. / Ord.-no.
Buche -Multiplex / Beechwood-multiplex	00.05.8619
Buche-Massivholz / Solid beechwood	00.05.8620

Breite / Width 2000 mm x Tiefe / Depth 700 mm



- Werkbank mit Bordbrett, Höhe 850 mm (Oberkante Platte), 2 Schubladenschränke: Breite 576 mm x Tiefe 610 mm x Höhe 625 mm, 2 Einlegeböden in halber Tiefe
- Workbench with backboard, height 850 mm (up to top of worktop) 2 drawer cabinets: width 576 mm x depth 610 mm x height 625 mm, 2 recessed shelf panels

Arbeitsplatte Stärke 50 mm / Worktop 50 mm thick	Best.-Nr. / Ord.-no.
Buche -Multiplex / Beechwood-multiplex	00.05.8623
Buche-Massivholz / Solid beechwood	00.05.8624

Werkbänke | Systemwerkbenke SWB - Schwer / System workbenches SWB - heavy

Workbenches | Bestellbeispiele Breite 2000 mm / Order examples width 2000 mm

1500 - 1700 kg Nutzlast / Load Capacity

Breite / Width 2000 mm x Tiefe / Depth 700 mm

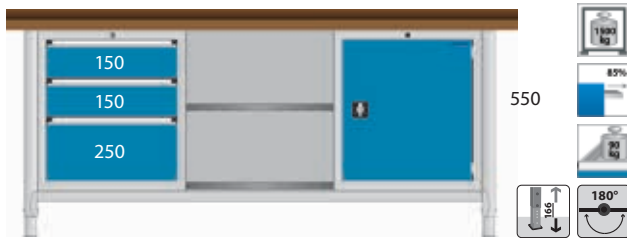

- Werkbank mit Bordbrett, Höhe 850 mm (Oberkante Platte), 2 Schubladenschränke: Breite 576 mm x Tiefe 610 mm x Höhe 625 mm, 2 Einlegeböden ganze Tiefe, 1 Verstellboden
- Workbench with backboard, height 850 mm (up to top of worktop) 2 drawer cabinets: width 576 mm x depth 610 mm x height 625 mm, 2 shelf panels flush with cabinet depth, 1 variable panel

Arbeitsplatte Stärke 50 mm / Worktop 50 mm thick	Best.-Nr. / Ord.-no.
Buche -Multiplex / Beechwood-multiplex	00.05.8603
Buche-Massivholz / Solid beechwood	00.05.8604

Breite / Width 2000 mm x Tiefe / Depth 700 mm



- Werkbank mit Bordbrett, Höhe 850 mm (Oberkante Platte), 2 Schubladenschränke: Breite 576 mm x Tiefe 610 mm x Höhe 625 mm, 2 Einlegeböden ganze Tiefe, 1 Verstellboden
- Workbench with backboard, height 850 mm (up to top of worktop) 2 drawer cabinets: width 576 mm x depth 610 mm x height 625 mm, 2 shelf panels flush with cabinet depth, 1 variable panel

Arbeitsplatte Stärke 50 mm / Worktop 50 mm thick	Best.-Nr. / Ord.-no.
Buche -Multiplex / Beechwood-multiplex	00.05.8607
Buche-Massivholz / Solid beechwood	00.05.8608

Breite / Width 2000 mm x Tiefe / Depth 700 mm



- Werkbank mit Bordbrett, Höhe 850 mm (Oberkante Platte), 2 Schubladenschränke: Breite 576 mm x Tiefe 610 mm x Höhe 625 mm, 2 Einlegeböden ganze Tiefe
- Workbench with backboard, height 850 mm (up to top of worktop) 2 drawer cabinets: width 576 mm x depth 610 mm x height 625 mm, 2 shelf panels flush with cabinet depth

Arbeitsplatte Stärke 50 mm / Worktop 50 mm thick	Best.-Nr. / Ord.-no.
Buche -Multiplex / Beechwood-multiplex	00.05.8615
Buche-Massivholz / Solid beechwood	00.05.8616

Breite / Width 2000 mm x Tiefe / Depth 700 mm



- Werkbank mit Bordbrett, Höhe 850 mm (Oberkante Platte), 3 Schubladenschränke: Breite 576 mm x Tiefe 610 mm x Höhe 625 mm, 3 Verstellböden
- Workbench with backboard, height 850 mm (up to top of worktop) 3 drawer cabinets: width 576 mm x depth 610 mm x height 625 mm, 3 variable panels

Arbeitsplatte Stärke 50 mm / Worktop 50 mm thick	Best.-Nr. / Ord.-no.
Buche -Multiplex / Beechwood-multiplex	00.05.8629
Buche-Massivholz / Solid beechwood	00.05.8630

Breite / Width 2000 mm x Tiefe / Depth 700 mm

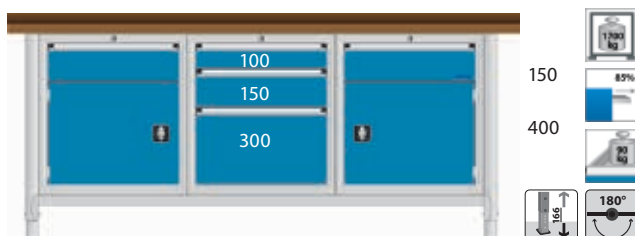

- Werkbank mit Bordbrett, Höhe 850 mm (Oberkante Platte), 3 Schubladenschränke: Breite 576 mm x Tiefe 610 mm x Höhe 625 mm, 2 Verstellböden
- Workbench with backboard, height 850 mm (up to top of worktop) 3 drawer cabinets: width 576 mm x depth 610 mm x height 625 mm, 2 variable panels

Arbeitsplatte Stärke 50 mm / Worktop 50 mm thick	Best.-Nr. / Ord.-no.
Buche -Multiplex / Beechwood-multiplex	00.05.8621
Buche-Massivholz / Solid beechwood	00.05.8622

Breite / Width 2000 mm x Tiefe / Depth 700 mm

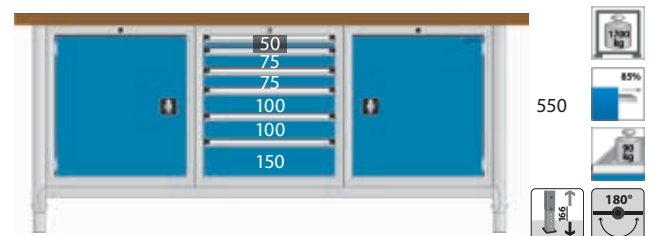

- Werkbank mit Bordbrett, Höhe 850 mm (Oberkante Platte), 3 Schubladenschränke: Breite 576 mm x Tiefe 610 mm x Höhe 625 mm, 2 Verstellböden
- Workbench with backboard, height 850 mm (up to top of worktop) 3 drawer cabinets: width 576 mm x depth 610 mm x height 625 mm, 2 variable panels

Arbeitsplatte Stärke 50 mm / Worktop 50 mm thick	Best.-Nr. / Ord.-no.
Buche -Multiplex / Beechwood-multiplex	00.05.8626
Buche-Massivholz / Solid beechwood	00.05.8627

Werkbänke

Systemwerkbänke SWB - Schwer / System workbenches SWB - heavy

Workbenches

Bestellbeispiele Breite 2500 mm / Order examples width 2500 mm

3500 kg Nutzlast / Load Capacity

Breite / Width 2500 mm x Tiefe / Depth 700 mm

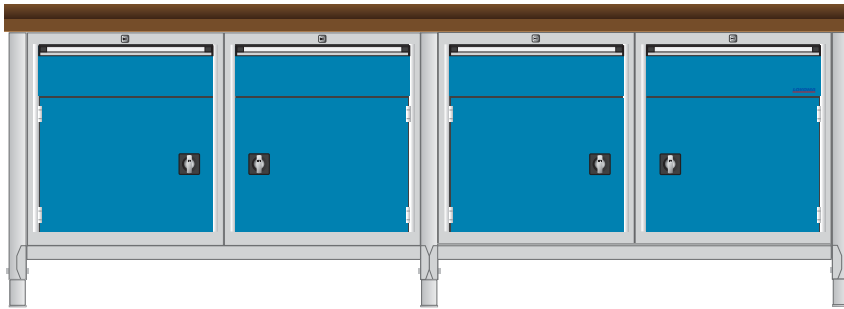

150

400



- Arbeitsplatte 50 mm stark, 2500 mm breit, Bordbrett
- 4 Schubladenschränke: Breite 576 mm x Tiefe 610 mm x Höhe 625 mm, 4 Verstellböden

- Worktop 50 mm thick, 2500 mm wide, backboard
- 4 drawer cabinets: width 576 mm x depth 610 mm x height 625 mm, 4 variable panels

Arbeitsplatte Stärke 50 mm / Worktop 50 mm thick	Best.-Nr. / Ord.-no.
Buche - Multiplex / Beechwood-multiplex	00.05.8634
Buche-Massivholz / Solid beechwood	00.05.8635

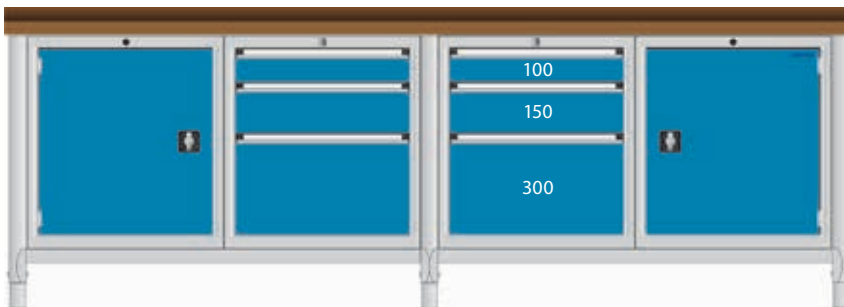

550



- Arbeitsplatte 50 mm stark, 2500 mm breit, Bordbrett
- 4 Schubladenschränke: Breite 576 mm x Tiefe 610 mm x Höhe 625 mm, 2 Verstellböden

- Worktop 50 mm thick, 2500 mm wide, backboard
- 4 drawer cabinets: width 576 mm x depth 610 mm x height 625 mm, 2 variable panels

Arbeitsplatte Stärke 50 mm / Worktop 50 mm thick	Best.-Nr. / Ord.-no.
Buche - Multiplex / Beechwood-multiplex	00.05.8639
Buche-Massivholz / Solid beechwood	00.05.8640

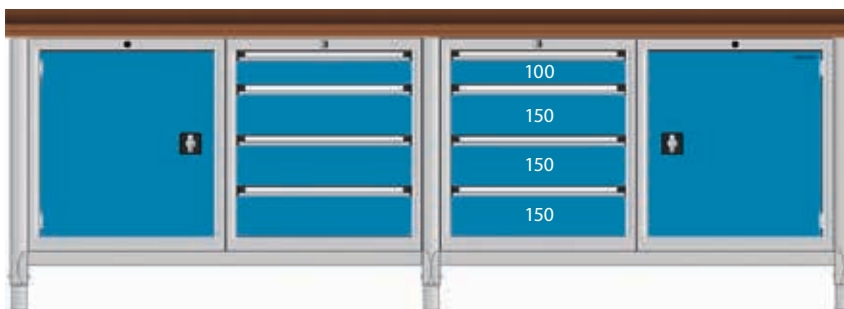

550



- Arbeitsplatte 50 mm stark, 2500 mm breit, Bordbrett
- 4 Schubladenschränke: Breite 576 mm x Tiefe 610 mm x Höhe 625 mm, 2 Verstellböden

- Worktop 50 mm thick, 2500 mm wide, backboard
- 4 drawer cabinets: width 576 mm x depth 610 mm x height 625 mm, 2 variable panels

Arbeitsplatte Stärke 50 mm / Worktop 50 mm thick	Best.-Nr. / Ord.-no.
Buche - Multiplex / Beechwood-multiplex	00.05.8651
Buche-Massivholz / Solid beechwood	00.05.8652

Werkbänke | Systemwerkbenke SWB - Schwer / System workbenches SWB - heavy

Workbenches | Bestellbeispiele Breite 2500 mm / Order examples width 2500 mm

3500 kg Nutzlast / Load Capacity

Breite / Width 2500 mm x Tiefe / Depth 700 mm

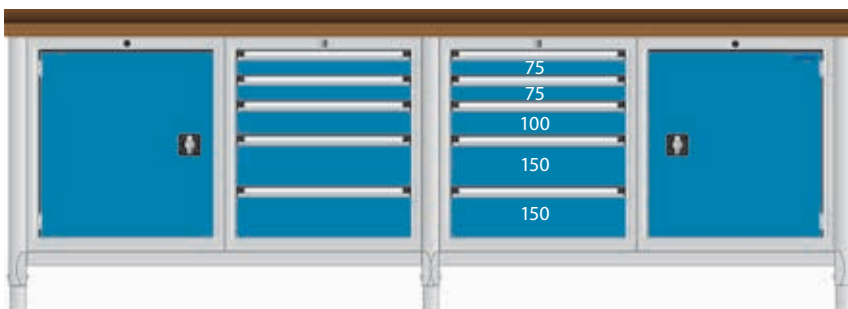

550

- Arbeitsplatte 50 mm stark, 2500 mm breit, Bordbrett
- 4 Schubladenschränke: Breite 576 mm x Tiefe 610 mm x Höhe 625 mm
- 2 Verstellböden

- Worktop 50 mm thick, 2500 mm wide, backboard
- 4 drawer cabinets: width 576 mm x depth 610 mm x height 625 mm,
- 2 variable panels

Arbeitsplatte Stärke 50 mm / Worktop 50 mm thick	Best.-Nr. / Ord.-no.
Buche -Multiplex / Beechwood-multiplex	00.05.8643
Buche-Massivholz / Solid beechwood	00.05.8644

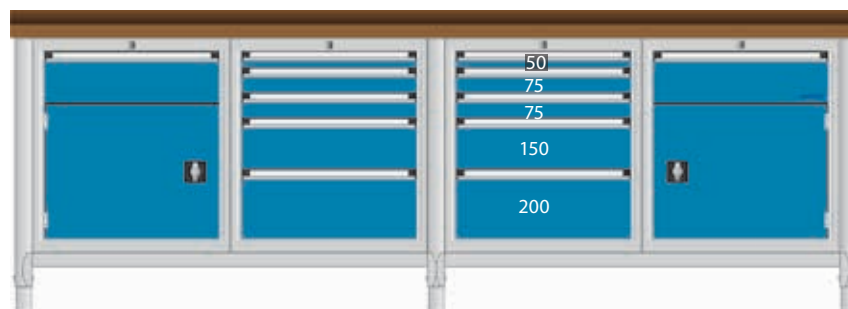

150

400

- Arbeitsplatte 50 mm stark, 2500 mm breit, Bordbrett
- 4 Schubladenschränke: Breite 576 mm x Tiefe 610 mm x Höhe 625 mm,
- 2 Verstellböden

- Worktop 50 mm thick, 2500 mm wide, backboard
- 4 drawer cabinets: width 576 mm x depth 610 mm x height 625 mm,
- 2 variable panels

Arbeitsplatte Stärke 50 mm / Worktop 50 mm thick	Best.-Nr. / Ord.-no.
Buche -Multiplex / Beechwood-multiplex	00.05.8645
Buche-Massivholz / Solid beechwood	00.05.8646

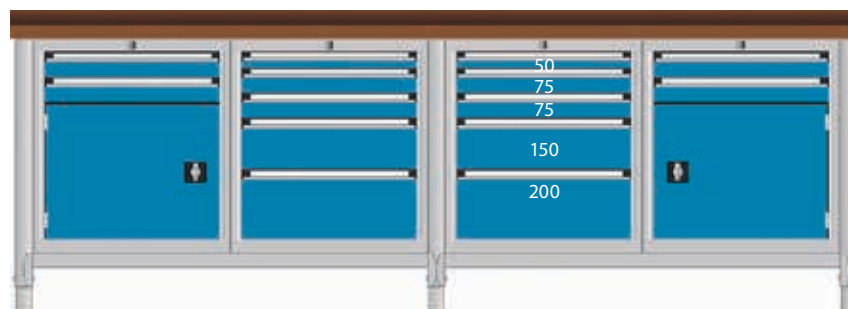

75

75

400

- Arbeitsplatte 50 mm stark, 2500 mm breit, Bordbrett
- 4 Schubladenschränke: Breite 576 mm x Tiefe 610 mm x Höhe 625 mm,
- 2 Verstellböden

- Worktop 50 mm thick, 2500 mm wide, backboard
- 4 drawer cabinets: width 576 mm x depth 610 mm x height 625 mm,
- 2 variable panels

Arbeitsplatte Stärke 50 mm / Worktop 50 mm thick	Best.-Nr. / Ord.-no.
Buche -Multiplex / Beechwood-multiplex	00.05.8647
Buche-Massivholz / Solid beechwood	00.05.8648

Werkbänke

Workbenches

Werkbankaufbauten, Energieleisten / Top-mounted units, power distribution units

Produktmerkmale / Product characteristics



Ausleger / Extensions



- Modular design
- Extension consists of 4 components: extension, plug-in angle, 2 clamp tops and cover cap
- Is mounted onto the uprights via plug-in angle
- The extension is a sturdy C-section, cross section: width 30 mm x depth 32 mm, metal steel sheet 2 mm, 650 mm long
- Galvanized
- Modular aufgebaut
- Ausleger besteht aus 4 Komponenten: Ausleger, Aufsteckwinkel, 2 Klemmplatten und Verschlusskappe
- Wird an der Aufbaustütze gesteckt und verschraubt.
- Der Ausleger ist eine stabile C-Schiene, Querschnitt: Breite 30 mm x Tiefe 32 mm, Blechstärke 2 mm, 650 mm lang
- Galvanisch verzinkt

C-Schiene mit Leitungswagen / C-section with cart

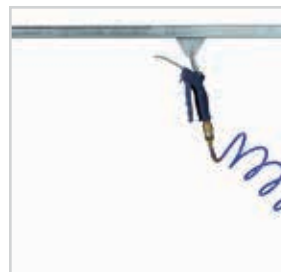

- Used as equipment and carrier rail and for system lamps
- Cross section: width 30 mm x depth 32 mm, metal steel sheet 2 mm
- 20 kg carrying capacity for lengths of 1500 mm or 16 kg for lengths 2000 or 2500 mm.
- C-sections are fastened to extensions
- Can be adjusted in depth at any desired point
- Galvanized
- Verwendung als Geräte- und Trägerschiene sowie zur Befestigung von Systemleuchten
- Querschnitt der C-Schiene: Breite 30 mm x Tiefe 32 mm, Blechstärke 2 mm
- Tragfähigkeit 20 kg bei Länge 1500 mm oder 16 kg bei Längen 2000 mm und 2500 mm.
- C-Schienen werden an den Auslegern befestigt
- In Tiefenrichtung stufenlos verstellbar
- Galvanisch verzinkt

Energiemodule / Power distribution modules



- Energieleisten komplett verdrahtet zu einer Versorgungseinheit
- Installationskanal aus 2 mm starkem Aluminium, natur eloxiert. Höhe 130 mm x Tiefe 68 mm in verschiedenen Längen (1500, 2000 oder 6000 mm)
- Bestückt mit Steckdosen, CEE-Steckdosen, Druckluft und abgesichert durch Sicherungsautomaten
- Power distribution units are fully wired as one unit
- Installation channel of 2 mm aluminium, natural anodized. Height 130 mm x depth 68 mm in different lengths (1500, 2000, 6000 mm)
- Equipped with plug-in sockets, Euro-standard mains sockets, compressed air outlet and protected by automatic circuit breakers

Ablageböden / Storage shelves



- Can be installed on uprights on a 41.8 mm pitch, can be adjusted to any height and can be inclined by 10° or 20°
- Long side is edged upwards on right angle and the front side is downward edged
- Usable at front with roller tray by turning
- Available in two widths, including fixing material
- An den Aufbaustützen im Raster von 41,8 mm, höhenverstellbar und von 10° und 20° neigbar
- Eine Längsseite hinten rechtwinklig aufgekantet, Vorderseite nach unten gekantet.
- Durch Drehung mit Abrollrand vorn einsetzbar.
- In zwei Breiten lieferbar, inklusive Befestigungsmaterial

LED-Leuchte / LED lamp



- Länge 899 mm, 35 W/220-240 V/50/60 HZ/IP 20
- Aluminium eloxiert, Prismenblende, Wippschalter
- Length 899 mm, 35 W/220-240 V/50/60 HZ/IP 20
- Aluminium natural anodized, ball shaped prismatic screen, rocker switch

Artikel / Article	Best.-Nr. / Ord.-no.
LED-Leuchte / LED lamp	20.08.9585
Befestigungsset / Mounting set	20.08.9586
Anschlusskabel 5 mtr. / Cable plug in 5 mtr.	20.08.9604
Verbindungskabel / Cable connection	20.08.9605

Computer-Komponenten / Computer components



- Bildschirmboden
- Tastaturboden
- Druckerkonsole
- Screen panel
- Keyboard panel
- Printer console

Sichtlagerkästen / Storage bins



- Sichtlagerkästen aus PP sind universell einsetzbare Industriebehälter, die den härtesten Test bestanden haben: den täglichen Einsatz in unzähligen Betrieben, im Handwerk und im privaten Bereich
- Eigenschaften: gute Übersicht auf den Inhalt, aus wiederverwertbarem Polypropylen, bruch- und formstabil, beständig gegen Fette, Harze, Laugen, Öl und Säuren, lebensmittelechte Farben, Anwendung in nahezu allen Lebensbereichen möglich, stapelbar
- Storage bins made of PP are universally usable industrial-standard containers, which have passed the hardest of all tests: daily use in countless companies, in craft and private sector
- Characteristics: good overview over content, made of recyclable polypropylene, stable in terms of dimensions and resistant against breakage, resistant against fats, hardeners, alkalis, oils and acids; food-safe colors, can be used in almost all situations of life, stackable

Lochplatten und Wandhaken / Perforated panels and panel hooks

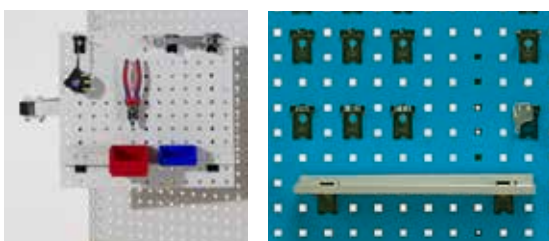

- LOKOMA-Lochplattensysteme ermöglichen eine Aufbewahrung der Werkzeuge in Sicht- und Zugriffshöhe direkt über dem Arbeitsplatz oder direkt neben der Maschine. Die Lochplatten sind im Raster von 38 mm gelocht, □ 10 mm, rundum abgekantet und mit Profilen versteift für höchste Belastungen.
- Einfache Wandmontage durch verdeckt liegende Schrauben. Durch Aneinanderreihen der Lochplatten kann jede Wandfläche optimal genutzt werden.
- LOKOMA's perforated steel sheet panels allow a well-organized and accessible tool storage at eye-level right above the workplace or next to the machine. The panels are perforated on a 38 mm pitch, □ 10 mm, completely edged and reinforced by strong girders for the highest demand.
- To be mounted easily at the wall through concealed screws. Each wall space can be used optimally by joining the panels to each other.

Werkbänke | Energieleisten / Power distribution units

Workbenches | Bestellbeispiele / Order examples



- 1500 mm und 2000 mm lang, 68 mm tief, 130 mm hoch, bestückt mit 3 Schukosteckdosen 2 P+E, 10/16 A, 250 V mit Klappdeckel. Komplett verdrahtet bis zu einer Klemmleiste 4 mm², mit Zugangsdeckel für bauseitigen Anschluss. **Abbildung:** Energieleiste mit Haltekonsolen.
- Hinweis: Bei Anschluss der Energieleisten sind die Vorschriften der jeweiligen Energieversorgungsunternehmen zu berücksichtigen.

- 1500 mm and 2000 mm long, 68 mm deep, 130 mm high, equipped with 3 protected sockets 2P+E, 10/16 A, 250 V with hinged lid. Fully wired to a 4 mm² connecting strip with an access cover for the customer's power supply. **Illustration:** power distribution unit with supports
- Note: Pay attention to the regulations of the relevant power supply company when connecting the power units.

Länge mm Length (mm)	Leiste direkt mit Platte verschraubt Power unit with fastening directly on worktop	Leiste mit Haltekonsolen Power unit with supports	Leiste mit Konsolen und Ablagebord Power unit with supports and components tray
1500	00.08.2841	00.08.2842	00.08.2843
2000	00.08.2844	00.08.2845	00.08.2846



- 1500 mm und 2000 mm lang, 68 mm tief, 130 mm hoch, bestückt mit 3 Schukosteckdosen 2 P+E, 10/16 A, 250 V mit Klappdeckel, 1 Cee-Steckdose 3 P+N+E, 16 A, 400 V. Komplett verdrahtet bis zu einer Klemmleiste 4 mm², mit Zugangsdeckel für bauseitigen Anschluss. **Abbildung:** Energieleiste mit Haltekonsolen und Ablagebord
- Hinweis: Diese Energieleiste muss extern mit 2 Stromkreisen angeschlossen werden! Bei Anschluss der Energieleisten sind die Vorschriften der jeweiligen Energieversorgungsunternehmen zu berücksichtigen.

- 1500 mm and 2000 mm long, 68 mm deep, 130 mm high, equipped with 3 protected sockets 2P+E, 10/16 A, 250 V with hinged lid, 1 Euro-standard mains socket 3 P+N+E, 16 A/400 V. Fully wired to a 4 mm² connecting strip with an access cover for the customer's power supply. **Illustration:** power distribution unit with supports and components tray
- Note: This power distribution unit must be connected externally with 2 separate circuits! When connecting the units the regulations of the relevant power supply company have to be paid attention to.

Länge mm Length (mm)	Leiste direkt mit Platte verschraubt Power unit with fastening directly on worktop	Leiste mit Haltekonsolen Power unit with supports	Leiste mit Konsolen und Ablagebord Power unit with supports and components tray
1500	00.08.2847	00.08.2848	00.08.2849
2000	00.08.2850	00.08.2851	00.08.2852



- 1500 mm und 2000 mm lang, 68 mm tief, 130 mm hoch, bestückt mit 3 Schukosteckdosen 2 P+E, 10/16 A, 250 V mit Klappdeckel, 1 Cee-Steckdose 3 P+N+E, 16 A/400 V, 1 Sicherungsautomat 1-polig B 13 A, 1 Sicherungsautomat 3-polig B 13 A, 1 Klarsichthaube. Komplett verdrahtet bis zu einer Klemmleiste 4 mm², mit Zugangsdeckel für bauseitigen Anschluss. **Abbildung:** Energieleiste mit Haltekonsolen
- Hinweis: Bei Anschluss der Energieleisten sind die Vorschriften der jeweiligen Energieversorgungsunternehmen zu berücksichtigen.

- 1500 and 2000 mm long, 68 mm deep, 130 mm high, equipped with 3 earthed sockets 2P+E, 10/16 A, 250 V with hinged lid, 1 Euro-standard mains socket 3P+N+E, 16 A /400 V, 1 single-pole safety cut-out B 13 A, 1 three-pole safety cut-out B13 A, 1 clear plastic cover. Fully wired to a 4 mm² connecting strip with an access cover for the customer's power supply. **Illustration:** power distribution units with supports
- Note: Pay attention to the regulations of the relevant power supply company when connecting the power units.

Länge mm Length (mm)	Leiste direkt mit Platte verschraubt Power unit with fastening directly on worktop	Leiste mit Haltekonsolen Power unit with supports	Leiste mit Konsolen und Ablagebord Power unit with supports and components tray
1500	00.08.2856	00.08.2857	00.08.2858
2000	00.08.2859	00.08.2860	00.08.2861



- 1500 mm und 2000 mm lang, 68 mm tief, 130 mm hoch, bestückt mit 1 FI-Schutzschalter 400 V, 25/0,03 A, 1 Sicherungsautomat 1-polig B 13 A, 1 Sicherungsautomat 3-polig B 13 A, 1 Klarsichthaube, 3 Schukosteckdosen 2 P+E, 10/16 A, 250 V mit Klappdeckel, 1 Cee-Steckdose 3 P+N+E, 16 A, 400 V, 1 Schlüsseltaste mit 1 Schlüssel, 1 Not-Aus-Taste mit Signalling einschl. Schütz. Komplett verdrahtet bis zu einer Klemmleiste 4 mm², mit Zugangsdeckel für bauseitigen Anschluss. **Abbildung:** Energieleiste mit Haltekonsolen und Ablagebord
- Hinweis: Bei Anschluss der Energieleisten sind die Vorschriften der jeweiligen Energieversorgungsunternehmen zu berücksichtigen.

- 1500 and 2000 mm long, 68 mm deep, 130 mm high, equipped with 1 RCD 400 V, 25/0.03 A, 1 single-pole safety cut-out B 13 A, 1 three-pole safety cut-out B13 A, 1 clear plastic cover, 3 earthed sockets 2 P+E, 10/16 A, 250 V with hinged lid, 1 Euro-standard mains socket 3 P+N+E, 16 A/400 V, 1 key switch with 1 key, 1 emergency-stop actuator with legend plate including fuse. Fully wired to a 4 mm² connecting strip with an access cover for the customer's power supply. **Illustration:** power distribution unit with supports and components tray
- Note: Pay attention to the regulations of the relevant power supply company when connecting the power units.

Länge mm Length (mm)	Leiste direkt mit Platte verschraubt Power unit with fastening directly on worktop	Leiste mit Haltekonsolen Power unit with supports	Leiste mit Konsolen und Ablagebord Power unit with supports and components tray
1500	00.08.2866	00.08.2867	00.08.2868
2000	00.08.2869	00.08.2870	00.08.2871

Vertikale Versorgungsleiste / Power distribution column



- Aus Aluminium 130 x 68 x 400 mm, bestückt mit: 1 Schuko-steckdose 2 P+E, 16 A, 250 V, mit Klappdeckel, 1 Cee-Steck-dose 3 P+N+E, 16 A, 400 V, 1 Druckluft-Einhandkupplung DN 7,2 mit Muffe, innen R 1/4. Komplett verdrahtet bis zu einer Klemmleiste 4 mm², mit Zugangsdeckel für bauseitigen Anschluss.
- Hinweis: Diese Energieleiste muss extern mit 2 Stromkreisen angeschlossen werden! Bei Anschluss der Energieleisten sind die Vorschriften der jeweiligen Energieversorgungsunternehm-en zu berücksichtigen.
- Zur seitlichen Montage an Werkbänken

- Made of aluminium, 130 x 68 x 400 mm, equipped with: 1 earthed socket 2 P+E, 16 A, 250 V, with hinged lid, 1 Euro-standard mains socket 3 P+N+E, 16 A, 400 V, 1 compressed-air quick-action coupling DN 7.2 with sleeve, 1/4" connection. Fully wired to a 4 mm² connecting strip with an access cover for the customer's power supply.
- Note: This power distribution unit must be connected exter-nally with 2 separate circuits! When connecting the units the regulations of the relevant power supply company have to be paid attention to.
- For assembly at the side of the workbench



Optionen:

- Steckdosenblende anstelle der oberen Schublade
- Gehäuse 800 mm hoch mit Steckdosen (als Fußersatz)

Optional:

- Socket cover instead of top drawer
- Casing 800 mm high with plugs (as a footing alternative)

Best.-Nr. / Ord.-no.
00.08.2876

Ablagebord mit Konsolen / Components tray



- Höhe 280 mm
- Aus Stahlblech, 170 mm tief, Anschlagkante 30 mm hoch, 3-seitig, Feinriefenmatte, einschl. Haltekonsolen
- Height 280 mm
- Made of steel sheet, 170 mm deep, folded edge 30 mm high, folded on 3 sides, grooved rubber mat, incl. supports

Werkbanklänge Length of workbench	Anzahl Haltekonsolen Number of supports	Best.-Nr. Ord.-no.
1500 mm	2	00.08.2877
2000 mm	3	00.08.2878

Bestellbeispiel Arbeitsplattenbreite 1500 mm / Order example for worktop width 1500 mm



- Werkbankaufbau 1500 x 842 mm (B x H) bestehend aus: 1 Ablageboden 1420/320 mm, 1 Ablageboden 1420/240 mm, 1 Rückwand gelocht 1442 x 418 mm (B x H), 2 Aufbaustützen 1066 mm, 2 Versteifungskonsolen an der Plattenunterseite befestigt
- Bitte Haken und Lagerkästen extra bestellen.
- Top-mounted unit 1500 x 842 mm (W x H) consisting of: 1 storage shelf 1420/320 mm, 1 storage shelf 1420/240 mm 1 rear panel, perforated, 1442x418 mm (W x H), 2 uprights, 1066 mm, 2 reinforcement consoles attached to worktop bottom
- Please order hooks and storage bins separately

Best.-Nr. / Ord.-no.
00.05.9551

Werkbänke | Werkbankaufbauten / Top-mounted units

Workbenches | Bestellbeispiele / Order examples

Bestellbeispiel Arbeitsplattenbreite 2500 mm / Order example for worktop width 2500 mm



- Werkbankaufbau 2500 x 1320 mm (B x H) bestehend aus: 1 Leitungswagen mit Karabinerhaken, 1 C-Schiene 2500 mm lang mit 2 Endanschlägen, 2 LED-Leuchten 35 W, 1 C-Schiene 2500 mm lang für Leuchten, 3 Ausleger 650 mm lang, 1 Ablageboden 940/320 mm, 1 Ablageboden 1420/320 mm, 2 Rückwände ungelocht 962 x 418 mm (B x H), 2 Rückwände gelocht 1442 x 418 mm (B x H), 2 Aufbaustützen 1484 mm, 2 Versteifungskonsolen an der Plattenunterseite befestigt, 1 Aufbaustütze mittig.
- Bitte Haken und Lagerkästen extra bestellen.
- Top-mounted unit 2500 x 1320 mm (W x H) consists of: 1 cart with snap hooks, 1 C-section 2500 mm long with 2 end stops, 2 LED-lamps 35 W, 1 C-section 2500 mm long for lamps, 3 extensions 650 mm long, 1 storage shelf 940/320 mm, 1 storage shelf 1420/320 mm, 2 unperforated rear panels 962 x 418 mm (W x H), 2 perforated rear panels 1442 x 418 mm, 2 uprights 1484 mm, 2 reinforcement consoles attached to worktop bottom, 1 central upright
- Please order hooks and storage bins separately

Best.-Nr. / Ord.-no.

00.05.9569

Bestellbeispiel Arbeitsplattenbreite 1500 mm / Order example for worktop width 1500 mm



- Werkbankaufbau 1500 x 842 mm (B x H) bestehend aus: 2 Rückwände gelocht 1442 x 418 mm (B x H), 2 Aufbaustützen 1066 mm, 2 Versteifungskonsolen an der Plattenunterseite befestigt.
- Bitte Haken extra bestellen.
- Top-mounted unit 1500 x 842 mm (W x H) consisting of: 2 perforated rear panels 1442 x 418 mm (W x H), 2 uprights 1066 mm, 2 reinforcement consoles attached to worktop bottom
- Please order hooks separately

Best.-Nr. / Ord.-no.

00.05.9552

Bestellbeispiel Arbeitsplattenbreite 1500 mm / Order example for worktop width 1500 mm



- Werkbankaufbau 1500 x 842 mm (B x H) bestehend aus: 1 Energieleiste 1500 mm lang mit 3 Steckdosen 2 P+E, 10/16 A, 250 V, 1 Ablageboden 1420/240 mm, 1 Rückwand gelocht 1442 x 418 mm (B x H), 2 Aufbaustützen 1066 mm, 2 Versteifungskonsolen an der Plattenunterseite befestigt.
- Bitte Haken und Lagerkästen extra bestellen.
- Top-mounted unit 1500 x 842 mm (W x H) consisting of: 1 power distribution unit 1500 mm long with 3 sockets 2 P+E, 10/16 A, 250 V, 1 storage shelf 1420/240 mm, 1 rear panel, perforated, 1442 x 418 mm (W x H), 2 uprights, 1066 mm, 2 reinforcement consoles attached to worktop bottom
- Please order hooks and storage bins separately

Best.-Nr. / Ord.-no.

00.05.9553

Bestellbeispiel Arbeitsplattenbreite 1500 mm / Order example for worktop width 1500 mm



- Werkbankaufbau 1500 x 1320 mm (B x H) bestehend aus: 1 C-Schiene 1500 mm lang, 1 LED-Systemleuchte 35 W, 2 Ausleger 650 mm lang komplett, 1 Ablageboden 1420/320 mm, 1 Ablageboden 1420/240 mm, 1 Energieleiste 1500 mm lang mit 3 Steckdosen 2 P+E, 10/16 A, 250 V, Doppelgelenkarm mit Bildschirmboden und Tastaturhalter, 2 Aufbaustützen 1484 mm, 2 Verstärkungskonsolen an der Plattenunterseite befestigt.
- Bitte Lagerkästen extra bestellen.
- Top-mounted unit 1500 x 1320 mm (W x H) consisting of: 1 C-section 1500 mm long, 1 LED system lamp 35 W, 2 extensions 650 mm long complete, 1 storage shelf 1420/320 mm, 1 storage shelf 1420/240 mm, 1 power distribution unit 1500 mm long with 3 sockets 2P+E, 10/16 A, 250 V, 1 support for screen and keyboard, 1 double jointed arm, 2 uprights 1484 mm, 2 reinforcement consoles attached to worktop bottom
- Please order storage bins separately.

Best.-Nr. / Ord.-no.

00.05.9556

Bestellbeispiel Arbeitsplattenbreite 1500 mm / Order example for worktop width 1500 mm

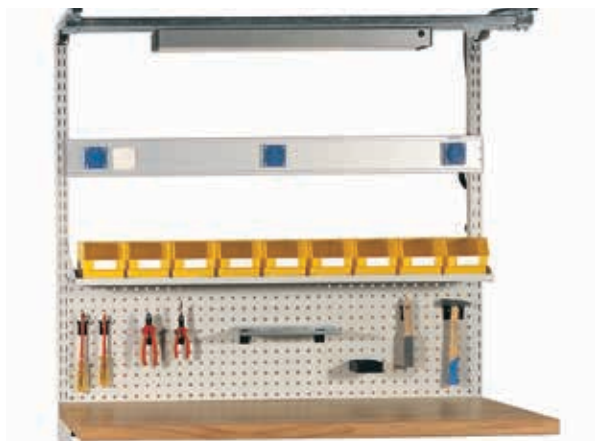

- Werkbankaufbau 1500 x 1320 mm (B x H) bestehend aus: 1 Leitungswagen mit Karabinerhaken, 1 C-Schiene 1500 mm lang mit 2 Endanschlägen, 1 LED-Systemleuchte 35 W, 1 C-Schiene 1500 mm lang für Leuchte, 2 Ausleger 650 mm lang komplett, 1 Energieleiste 1500 mm lang mit 3 Steckdosen 2 P+E, 10/16 A, 250 V, 1 Ablageboden 1420/240 mm, 1 Rückwand gelocht 1442 x 418 mm (B x H), 2 Aufbaustützen 1484 mm, 2 Verstärkungskonsolen an der Plattenunterseite befestigt.
- Bitte Haken und Lagerkästen extra bestellen.
- Top-mounted unit 1500 x 1320 mm (W x H) consisting of: 1 cart with snap hooks, 1 C-section 1500 mm long with 2 end stops, 1 LED system lamp 35 W, 1 C-section 1500 mm for lamp, 2 extensions 650 mm long complete, 1 power distribution unit 1500 mm long with 3 sockets 2P+E, 10/16 A, 250 V, 1 storage shelf 1420/240 mm, 1 rear panel perforated 1442 x 418 mm (W x H), 2 uprights 1484 mm, 2 reinforcement consoles attached to worktop bottom
- Please order hooks and storage bins separately.

Best.-Nr. / Ord.-no.

00.05.9557

Bestellbeispiel Arbeitsplattenbreite 1500 mm / Order example for worktop width 1500 mm



- Werkbankaufbau 1500 x 1320 mm (B x H) bestehend aus: 1 Leitungswagen mit Karabinerhaken, 1 C-Schiene 1500 mm lang mit 2 Endanschlägen, 1 LED-Systemleuchte 35 W, 1 C-Schiene 1500 mm lang für Leuchte, 2 Ausleger 650 mm lang komplett, 1 Ablageboden 1420/240 mm, 2 Rückwände gelocht 1442 x 418 mm (B x H), 2 Aufbaustützen 1484 mm, 2 Verstärkungskonsolen an der Plattenunterseite befestigt.
- Bitte Haken und Lagerkästen extra bestellen.
- Top-mounted unit 1500 x 1320 mm (W x H) consisting of: 1 cart with snap hooks, 1 C-section 1500 mm long with 2 end stops, 1 LED system lamp 35 W, 1 C-section 1500 mm for lamp, 2 extensions 650 mm long complete, 1 storage shelf 1420/240 mm, 2 rear panels, perforated 1442 x 418 mm (W x H), 2 uprights 1484 mm, 2 reinforcement consoles attached to worktop bottom
- Please order hooks and storage bins separately.

Best.-Nr. / Ord.-no.

00.05.9558

Werkbänke | Werkbankaufbauten / Top-mounted units

Workbenches | Bestellbeispiele / Order examples

Bestellbeispiel Arbeitsplattenbreite 2000 mm / Order example for worktop width 2000 mm



- Werkbankaufbau 2000 x 842 mm (B x H) bestehend aus: 2 Ablageböden 940/240 mm, 1 Ablageboden 940/320 mm, 1 Energieleiste 1000 mm lang mit 3 Steckdosen 2 P+E, 10/16 A, 250 V, 2 Rückwände gelocht 962 x 418 mm (B x H), 2 Aufbaustützen 1066 mm, 2 Versteifungskonsolen an der Plattenunterseite befestigt, 1 Aufbaustütze mittig
- Bitte Haken und Lagerkästen extra bestellen.
- Top-mounted unit 2000 x 842 mm (WxH) consisting of: 2 storage shelves 940/240 mm, 1 storage shelf 940/320 mm, 1 power distribution unit 1000 mm long with 3 sockets 2 P+E, 10/16 A, 250 V, 2 rear panels, perforated, 962 x 418 mm (WxH), 2 uprights 1066 mm, 2 reinforcement consoles attached to worktop bottom, 1 central upright
- Please order hooks and storage bins separately.

Best.-Nr. / Ord.-no.

00.05.9561

Bestellbeispiel Arbeitsplattenbreite 2000 mm / Order example for worktop width 2000 mm



- Werkbankaufbau 2000 x 842 mm (B x H) bestehend aus: 1 Rückwand ungelocht 962 x 418 mm (B x H), 3 Rückwände gelocht 962 x 418 mm (B x H), 2 Aufbaustützen 1066 mm, 2 Versteifungskonsolen an der Plattenunterseite befestigt, 1 Aufbaustütze mittig.
- Bitte Haken extra bestellen.
- Top-mounted unit 2000 x 842 mm (WxH) consisting of: 1 rear panel unperforated 962 x 418 mm (WxH), 3 rear panels perforated 962 x 418 mm (WxH), 2 uprights 1066 mm, 2 reinforcement consoles attached to worktop bottom, 1 central upright
- Please order hooks separately.

Best.-Nr. / Ord.-no.

00.05.9562

Bestellbeispiel Arbeitsplattenbreite 2000 mm / Order example for worktop width 2000 mm

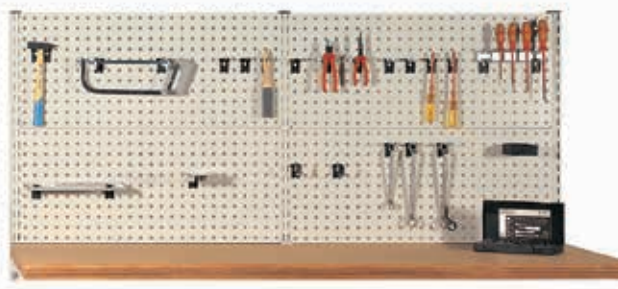

- Werkbankaufbau 2000 x 842 mm (B x H) bestehend aus: 4 Rückwände gelocht 962 x 418 mm (B x H), 2 Aufbaustützen 1066 mm, 2 Versteifungskonsolen an der Plattenunterseite befestigt, 1 Aufbaustütze mittig
- Bitte Haken extra bestellen.
- Top-mounted unit 2000 x 842 mm (WxH) consisting of: 4 rear panels perforated 962 x 418 mm (WxH), 2 uprights 1066 mm, 2 reinforcement consoles attached to worktop bottom, 1 central upright
- Please order hooks separately.

Best.-Nr. / Ord.-no.

00.05.9563

Bestellbeispiel Arbeitsplattenbreite 2000 mm / Order example for worktop width 2000 mm

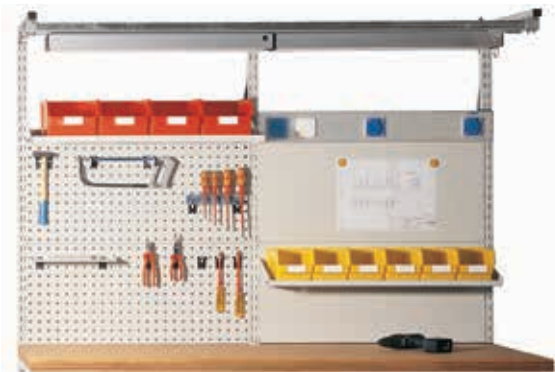

- Werkbankaufbau 2000 x 1320 mm (B x H) bestehend aus:
 1 Leitungswagen mit Karabinerhaken, 1 C-Schiene 2000 mm lang mit 2 Endanschlägen, 2 LED-Systemleuchten 35 W, 1 C-Schiene 2000 mm lang für Leuchten, 2 Ausleger 650 mm lang komplett, 1 Ablageboden 940/320 mm, 1 Energieleiste 1000 mm lang mit 3 Steckdosen 2 P+E, 10/16 A, 250 V, 2 Rückwände ungelocht 962 x 418 mm (B x H), 2 Rückwände gelocht 962 x 418 mm (B x H), 2 Aufbaustützen 1484 mm, 2 Versteifungskonsolen an der Plattenunterseite befestigt, 1 Aufbaustütze mittig.
- Bitte Haken und Lagerkästen extra bestellen.

- Top-mounted unit 2000 x 1320 mm (WxH) consisting of: 1 cart with snap hooks, 1 C-section 2000 mm long with 2 end stops, 2 LED system lamps 35 W, 1 C-section 2000 mm long for lamps, 2 extensions 650 mm long complete, 1 power distribution unit 1000 mm long with 3 sockets 2 P+E, 10/16 A, 250 V, 1 storage shelf 940/320 mm, 2 unperforated rear panels 962 x 418 mm (WxH), 2 perforated rear panels 962 x 418 mm (WxH), 2 uprights 1484 mm, 2 reinforcement consoles, attached to worktop bottom, 1 central upright
- Please order hooks and storage bins separately.

Best.-Nr. / Ord.-no.

00.05.9567

Bestellbeispiel Arbeitsplattenbreite 2000 mm / Order example for worktop width 2000 mm

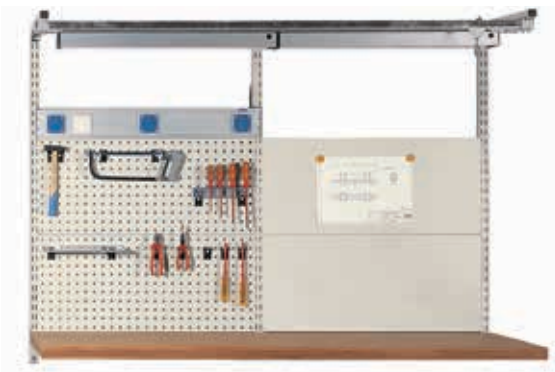

- Werkbankaufbau 2000 x 1320 mm hoch (B x H) bestehend aus:
 1 Leitungswagen mit Karabinerhaken, 1 C-Schiene 2000 mm lang mit 2 Endanschlägen, 2 LED-Systemleuchten 35 W, 1 C-Schiene 2000 mm lang für Leuchten, 2 Ausleger 650 mm lang komplett, 1 Energieleiste 1000 mm lang mit 3 Steckdosen 2 P+E, 10/16 A, 250 V, 2 Rückwände ungelocht 962 x 418 mm (B x H), 2 Aufbaustützen 1484 mm, 2 Versteifungskonsolen an der Plattenunterseite befestigt, 1 Aufbaustütze mittig.
- Bitte Haken extra bestellen.

- Top-mounted unit 2000 x 1320 mm (WxH) consisting of: 1 cart with snap hooks, 1 C-section 2000 mm long with 2 end stops, 2 LED system lamps 35 W, 1 C-section 2000 mm long for lamps, 2 extensions 650 mm long complete, 1 power distribution unit 1000 mm long with 3 sockets 2 P+E, 10/16 A, 250 V, 2 unperforated rear panels 962 x 418 mm (W x H), 2 uprights 1484 mm, 2 reinforcement consoles attached to worktop bottom, 1 central upright
- Please order hooks separately.

Best.-Nr. / Ord.-no.

00.05.9568

Bestellbeispiel Arbeitsplattenbreite 2500 mm / Order example for worktop width 2500 mm

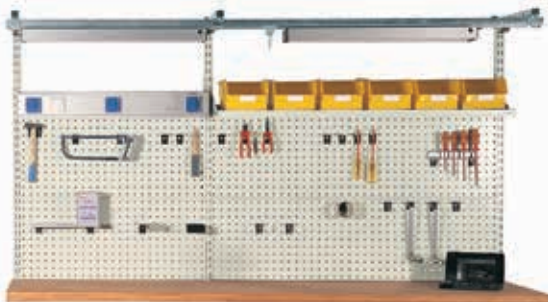

- Werkbankaufbau 2500 x 1320 mm (B x H) bestehend aus:
 1 Leitungswagen mit Karabinerhaken, 1 C-Schiene 2500 mm lang mit 2 Endanschlägen, 2 LED-Systemleuchten 35 W, 1 C-Schiene 2500 mm lang für Leuchten, 3 Ausleger 650 mm lang komplett, 1 Energieleiste 1000 mm lang mit 3 Steckdosen 2 P+E, 10/16 A, 250 V, 1 Ablageboden 1420/320 mm, 2 Rückwände gelocht 962 x 418 mm (B x H), 2 Rückwände gelocht 1442 x 418 mm (B x H), 2 Aufbaustützen 1484 mm, 2 Versteifungskonsolen an der Plattenunterseite befestigt, 1 Aufbaustütze mittig.
- Bitte Haken und Lagerkästen extra bestellen.

- Top-mounted unit 2500 x 1320 mm (WxH) consisting of: 1 cart with snap hooks, 1 C-section 2500 mm long with 2 end stops, 2 LED system lamps 35 W, 1 C-section 2500 mm long for lamps, 3 extensions 650 mm long complete, 1 power distribution unit 1000 mm long with 3 sockets 2 P+E, 10/16 A, 250 V, 1 storage tray 1420/320 mm, 2 perforated rear panels 962 x 418 mm (WxH), 2 perforated rear panels 1442 x 418 mm (WxH), 2 uprights 1484 mm, 2 reinforcement consoles attached to worktop bottom, 1 central upright
- Please order hooks and storage bins separately

Best.-Nr. / Ord.-no.

00.05.9570

Werkbänke**Fahrbare Werkbänke FWB / Mobile workbenches FWB**

Workbenches

Produktmerkmale / Product characteristics



Werkbänke | Fahrbare Werkbänke FWB / Mobile workbenches FWB

Workbenches | Bestellbeispiele / Order examples

Breite / Width 1300 mm x Tiefe / Depth 700 mm



- Werkbank Höhe 850 mm (Oberkante Platte), Bordbrett
- Ablageboden Breite 1200 x Tiefe 540 mm, Stärke 20 mm
- Werkbankfüße mit 2 Lenk- und 2 Bockrollen Ø 125 mm, Elastik-Vollgummi-Rollen, Leichtlaufqualität, grau, spurlos
- Assembly workbench height 850 mm (up to upper edge of worktop), backboard
- 1 storage shelf width 1200 mm x depth 540 mm, 20 mm thick
- Workbench feet with 2 fixed and 2 swivel castors, Ø 125 mm, smoothly running elastic solid rubber rollers, grey, traceless

Arbeitsplatte Stärke 50 mm Worktop 50 mm thick	Best.-Nr. Ord.-no.
Buche -Multiplex / Beechwood multiplex	00.05.2414

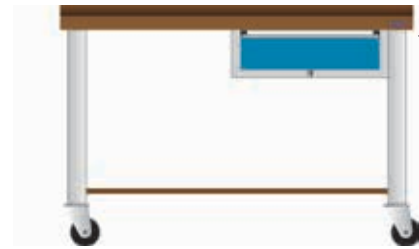

- Werkbank Höhe 850 mm (Oberkante Platte), Bordbrett
- Ablageboden Breite 1200 x Tiefe 540 mm, Stärke 20 mm
- Werkbankfüße mit 2 Lenk- und 2 Bockrollen Ø 125 mm, Elastik-Vollgummi-Rollen, Leichtlaufqualität, grau, spurlos
- Einzelschublade 415 mm, ausziehbar, Schubladeninnenmaße Breite 475 mm x Tiefe 526 mm x Höhe 128 mm, Drehzylinderschloss
- Assembly workbench height 850 mm (up to upper edge of worktop), backboard
- 1 storage shelf width 1200 mm x depth 540 mm, 20 mm thick
- Workbench feet with 2 fixed and 2 swivel castors, Ø 125 mm, smoothly running elastic solid rubber rollers, grey, traceless
- Single drawer 415 mm, part pull-out, inner dimensions of drawer: width 475 mm x depth 526 mm x height 128 mm, rotary cylinder lock

Arbeitsplatte Stärke 50 mm Worktop 50 mm thick	Best.-Nr. Ord.-no.
Buche -Multiplex / Beechwood multiplex	00.05.2417

Breite / Width 1500 oder 2000 mm x Tiefe / Depth 700 mm



- Werkbank Höhe 850 mm (Oberkante Platte), Bordbrett
- Ablageboden Breite 1434/1784 x Tiefe 598 mm, Stärke 15 mm
- Geschweißtes Untergestell mit Hebelmechanik zum Anheben und Absenken
- Fahrwerk mit 2 Lenk- und 2 Bockrollen Ø 125 mm, Elastik-Vollgummi-Rollen, Leichtlaufqualität, grau, spurlos
- Assembly workbench, height 850 mm (up to upper edge of worktop), backboard
- 1 storage shelf width 1434/1784 mm x depth 598 mm, 15 mm thick
- Welded undercarriage with lever for lifting and lowering
- Chassis with 2 fixed and 2 swivel castors, Ø 125 mm, smoothly running elastic solid rubber rollers, grey, traceless

Arbeitsplatte Stärke 50 mm Worktop 50 mm thick	1500 mm	2000 mm
	Best.-Nr. / Ord.-no.	Best.-Nr. / Ord.-no.
Buche -Multiplex Beechwood multiplex	00.05.2424	00.05.2425

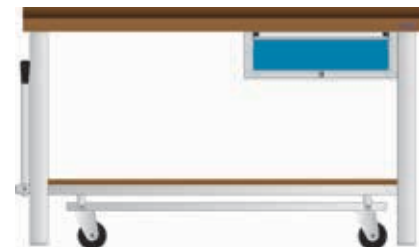

- Werkbank Höhe 850 mm (Oberkante Platte), Bordbrett
- Ablageboden Breite 1434/1784 x Tiefe 598 mm, Stärke 15 mm
- Geschweißtes Untergestell mit Hebelmechanik zum Anheben und Absenken
- Fahrwerk mit 2 Lenk- und 2 Bockrollen Ø 125 mm, Elastik-Vollgummi-Rollen, Leichtlaufqualität, grau, spurlos
- Einzelschublade 415 mm, ausziehbar, Schubladeninnenmaße Breite 475 mm x Tiefe 526 mm x Höhe 128 mm, Drehzylinderschloss
- Assembly workbench, height 850 mm (up to upper edge of worktop), backboard
- 1 storage shelf width 1434/1784 mm x depth 598 mm, 15 mm thick
- Welded undercarriage with lever for lifting and lowering
- Chassis with 2 fixed and 2 swivel castors, Ø 125 mm, smoothly running elastic solid rubber rollers, grey, traceless
- Single drawer 415 mm, part pull-out, inner dimensions of drawer: width 475 mm x depth 526 mm x height 128 mm, rotary cylinder lock

Arbeitsplatte Stärke 50 mm Worktop 50 mm thick	1500 mm	2000 mm
	Best.-Nr. / Ord.-no.	Best.-Nr. / Ord.-no.
Buche -Multiplex Beechwood multiplex	00.05.2420	00.05.2421

Werkbänke | Fahrbare Werkbänke FWB / Mobile workbenches FWB

Workbenches | Bestellbeispiele / Order examples

Breite / Width 1000 mm x Tiefe / Depth 700 mm

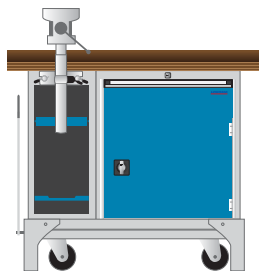

150
400

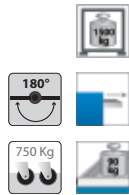

- Fahrbare Werkbank Höhe 850 mm (Oberkante Platte), Bordbrett
Arbeitsplatte: Breite 1000 mm x Tiefe 700 mm x Stärke 50 mm
Schubladenschrank: Breite 576 mm x Tiefe 610 mm x Höhe 625 mm
Schraubstockunterbau mit Schraubstock Backenbreite 100 mm,
1 Verstellboden
- Mobile workbench, height 850 mm (up to upper edge of worktop),
backboard
Worktop: width 1000 mm x depth 700 mm x 50 mm thick
Drawer cabinet: width 576 mm x depth 610 mm x height 625 mm
vice base with vice jaw width 100 mm, 1 variable panel

Typ / Type	Kabelaufroller / Cable reel	Best.-Nr. / Ord.-no.
FMW 100/T	ohne / without	00.05.9054
FMW 100/T	mit / with	00.05.9070



100
150
300



- Fahrbare Werkbank Höhe 850 mm (Oberkante Platte), Bordbrett
Arbeitsplatte: Breite 1000 mm x Tiefe 700 mm x Stärke 50 mm
Schubladenschrank: Breite 576 mm x Tiefe 610 mm x Höhe 625 mm
Schraubstockunterbau mit Schraubstock Backenbreite 100 mm
- Mobile workbench, height 850 mm (up to upper edge of worktop),
backboard
Worktop: width 1000 mm x depth 700 mm x 50 mm thick
Drawer cabinet: width 576 mm x depth 610 mm x height 625 mm,
vice base with vice jaw width 100 mm

Typ / Type	Kabelaufroller / Cable reel	Best.-Nr. / Ord.-no.
FMW 100/3	ohne / without	00.05.9068
FMW 100/3	mit / with	00.05.9069

Breite / Width 1000 mm x Tiefe / Depth 700 mm



100
100
150
200



- Fahrbare Werkbank Höhe 850 mm (Oberkante Platte), Bordbrett
Arbeitsplatte: Breite 1000 mm x Tiefe 700 mm x Stärke 50 mm
Schubladenschrank: Breite 576 mm x Tiefe 610 mm x Höhe 625 mm
Schraubstockunterbau mit Schraubstock Backenbreite 100 mm
- Mobile workbench, height 850 mm (up to upper edge of worktop),
backboard
Worktop: width 1000 mm x depth 700 mm x 50 mm thick
Drawer cabinet: width 576 mm x depth 610 mm x height 625 mm,
vice base with vice jaw width 100 mm

Typ / Type	Kabelaufroller / Cable reel	Best.-Nr. / Ord.-no.
FMW 100/4	ohne / without	00.05.9053
FMW 100/4	mit / with	00.05.9074



100
100
150
200



- Fahrbare Werkbank Höhe 850 mm (Oberkante Platte), Bordbrett
Arbeitsplatte: Breite 1000 mm x Tiefe 700 mm x Stärke 50 mm
Schubladenschrank: Breite 576 mm x Tiefe 610 mm x Höhe 625 mm
und Utensilienschrank
- Mobile workbench, height 850 mm (up to upper edge of worktop),
backboard
Worktop: width 1000 mm x depth 700 mm x 50 mm thick
Drawer cabinet: width 576 mm x depth 610 mm x height 625 mm
and 1 compartment

Typ / Type	Kabelaufroller / Cable reel	Best.-Nr. / Ord.-no.
FMW 100/U	ohne / without	00.05.9055
FMW 100/U	mit / with	00.05.9076

Werkbänke | Fahrbare Werkbänke FWB / Mobile workbenches FWB

Workbenches | Bestellbeispiele / Order examples

Breite / Width 1300/1500 mm x Tiefe / Depth 700 mm



75
125
150
200



- Fahrbare Werkbank Höhe 850 mm, Bordbrett, 1 Verstellboden
Arbeitsplatte: Breite 1300/1500 mm x Tiefe 700 mm x Stärke 50 mm
2 Schubladenschränke: Breite 576 mm x Tiefe 610 mm x Höhe 625 mm
- Mobile workbench, height 850 mm, backboard, 1 variable shelf panel,
worktop: width 1300/1500 mm x depth 700 mm x 50 mm thick
2 drawer cabinets: width 576 mm x depth 610 mm x height 625 mm

Plattenbreite (mm) / Width of worktop (mm)	Best.-Nr. / Ord.-no.
1300	00.05.8741
1500	00.05.8744



100
100
350



- Fahrbare Werkbank Höhe 850 mm, Bordbrett
Arbeitsplatte: Breite 1300/1500 mm x Tiefe 700 mm x Stärke 50 mm
2 Schubladenschränke: Breite 576 mm x Tiefe 610 mm x Höhe 625 mm
- Mobile workbench, height 850 mm, backboard
worktop: width 1300/1500 mm x depth 700 mm x 50 mm thick
2 drawer cabinets: width 576 mm x depth 610 mm x height 625 mm

Plattenbreite (mm) / Width of worktop (mm)	Best.-Nr. / Ord.-no.
1300	00.05.8743
1500	00.05.8745

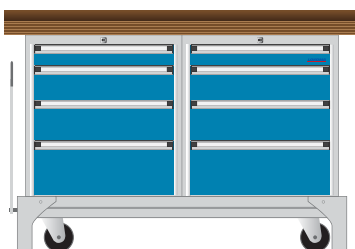

75
125
150
200



- Fahrbare Werkbank Höhe 850 mm, Bordbrett
Arbeitsplatte: Breite 1300/1500 mm x Tiefe 700 mm x Stärke 50 mm
2 Schubladenschränke: Breite 576 mm x Tiefe 610 mm x Höhe 625 mm
- Mobile workbench, height 850 mm, backboard
worktop: width 1300/1500 mm x depth 700 mm x 50 mm thick
2 drawer cabinets: width 576 mm x depth 610 mm x height 625 mm

Plattenbreite (mm) / Width of worktop (mm)	Best.-Nr. / Ord.-no.
1300	00.05.8748
1500	00.05.8749

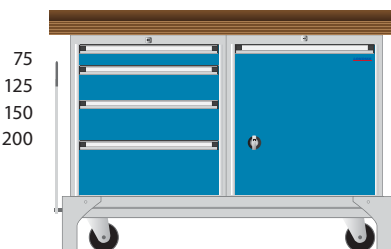

75
125
150
200



- Fahrbare Werkbank Höhe 850 mm, Bordbrett, 1 Verstellboden
Arbeitsplatte: Breite 1300/1500 mm x Tiefe 700 mm x Stärke 50 mm
2 Schubladenschränke: Breite 576 mm x Tiefe 610 mm x Höhe 625 mm
- Mobile workbench, height 850 mm, backboard, 1 variable shelf
worktop: width 1300/1500 mm x depth 700 mm x 50 mm thick
2 drawer cabinets: width 576 mm x depth 610 mm x height 625 mm

Plattenbreite (mm) / Width of worktop (mm)	Best.-Nr. / Ord.-no.
1300	00.05.8750
1500	00.05.8728

Werkbänke | Fahrbare Werkbänke FWB / Mobile workbenches FWB

Workbenches | Bestellbeispiele / Order examples

Breite / Width 1500 mm x Tiefe / Depth 700 mm

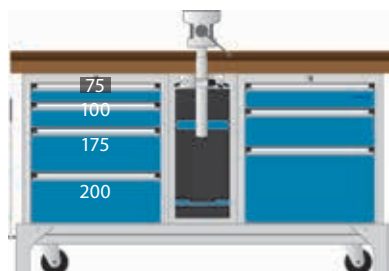

100
150
300



- Fahrbare Werkbank Höhe 850 mm, Bordbrett, Schraubstockunterbau mit Schraubstock 100 mm Backenbreite.
Arbeitsplatte: Breite 1500 mm x Tiefe 700 mm x Stärke 50 mm
2 Schubladenschränke: Breite 576 mm x Tiefe 610 mm x Höhe 625 mm
- Abbildung: Variante ohne Kabelaufroller
- Mobile workbench, height 850 mm, backboard, vice base with vice jaw width 100 mm, worktop: width 1500 mm x depth 700 mm x 50 mm thick
2 drawer cabinets: width 576 mm x depth 610 mm x height 625 mm
- Illustration without cable reel

Typ / Type	Kabelaufroller / Cable reel	Best.-Nr. / Ord.-no.
FMW 150/7	ohne / without	00.05.9079
FMW 150/7	mit / with	00.05.9080

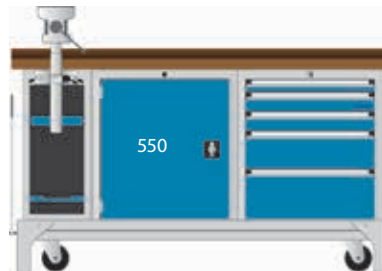

50
75
75
150
200

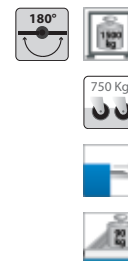

- Fahrbare Werkbank Höhe 850 mm, Bordbrett, Schraubstockunterbau mit Schraubstock 100 mm Backenbreite, 1 Verstellboden
Arbeitsplatte: Breite 1500 mm x Tiefe 700 mm x Stärke 50 mm
2 Schubladenschränke: Breite 576 mm x Tiefe 610 mm x Höhe 625 mm
- Abbildung: Variante mit Kabelaufroller
- Mobile workbench, height 850 mm, backboard, vice base with vice jaw width 100 mm, 1 variable shelf
worktop: width 1500 mm x depth 700 mm x 50 mm thick
2 drawer cabinets: width 576 mm x depth 610 mm x height 625 mm
- Illustration with cable reel

Typ / Type	Kabelaufroller / Cable reel	Best.-Nr. / Ord.-no.
FMW 150/5/T	ohne / without	00.05.9071
FMW 150/5/T	mit / with	00.05.9073

Breite / Width 2000 mm x Tiefe / Depth 700 mm

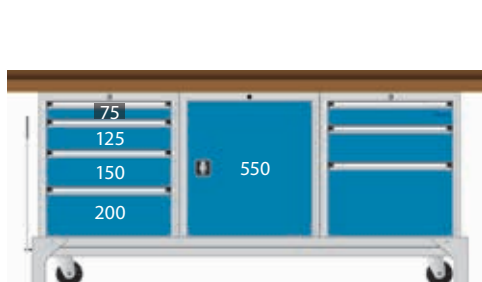

100
150
300

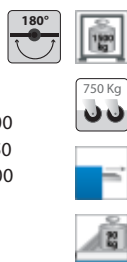

- Fahrbare Werkbank Höhe 850 mm, Bordbrett, 1 Verstellboden
Arbeitsplatte: Breite 2000 mm x Tiefe 700 mm x Stärke 50 mm
3 Schubladenschränke: Breite 576 mm x Tiefe 610 mm x Höhe 625 mm
- Mobile workbench, height 850 mm, backboard, 1 variable shelf panel
worktop: width 2000 mm x depth 700 mm x 50 mm thick
3 drawer cabinets: width 576 mm x depth 610 mm x height 625 mm

Typ / Type	Best.-Nr. / Ord.-no.
N-KW 200/F	00.05.8746

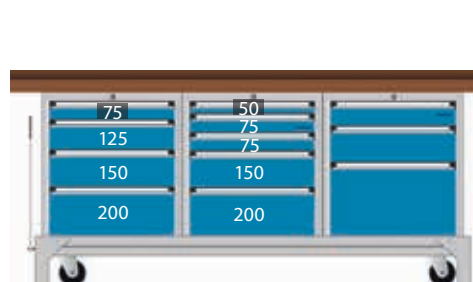

100
150
300



- Fahrbare Werkbank Höhe 850 mm, Bordbrett
Arbeitsplatte: Breite 2000 mm x Tiefe 700 mm x Stärke 50 mm
3 Schubladenschränke: Breite 576 mm x Tiefe 610 mm x Höhe 625 mm
- Mobile workbench, height 850 mm, backboard
worktop: width 2000 mm x depth 700 mm x 50 mm thick
3 drawer cabinets: width 576 mm x depth 610 mm x height 625 mm

Typ / Type	Best.-Nr. / Ord.-no.
N-KW 200/F	00.05.8765



Werkbänke

Workbenches

Schwere Kastenwerkbenke KWB-S / Box-type workbenches heavy-duty KWB-S

Produktmerkmale / Product characteristics



- LOKOMA-Kastenwerkbenke entsprechen durch ihre robuste und stabile Konstruktion und Verarbeitung den hohen Anforderungen der Praxis.
- Winkelisen-Stahlblechkonstruktion
- Geeignet für stehende und sitzende Tätigkeiten
- LOKOMA box-type workbenches are constructed to meet all practice-oriented demands
- Angle iron steel sheet construction
- Suitable for working in a standing or sitting position

Werkbänke
Workbenches

Schließung / Locking



- Schubladen und Türen durch Zylinderschösser einzeln verschließbar
- Drehzylinderschloss mit 2 Schlüsseln
- Verschiedenschließend ist Standard, d.h. mit dem jeweiligen Schlüssel kann nur eine Werkbank geöffnet werden. Alternativ gibt es gleichschließend. Bitte bei Bestellung angeben.
- Lebensdauer ausgelegt auf 30.000 Schließungen
- Individual locking of drawers and doors with cylinder locks
- Rotary cylinder lock with 2 keys
- Individual-locking is the standard locking system, i.e. just one workbench can be opened by the appropriate key. There is the option of a uni-locking system. Please specify when ordering.
- Life cycle is 30,000 lockings

Schubladen / Drawers

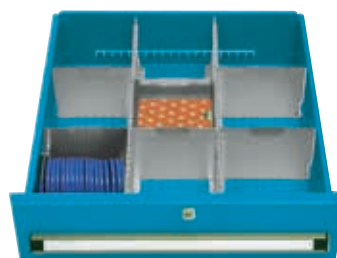

- 2 Blendenhöhen 155 mm (Nutzhöhe 132 mm) und 210 mm (Nutzhöhe 182 mm)
- Schubladenkörper Innenmaß: Breite 475 mm x Tiefe 526 mm
- 85%-Teilauszug mit maximal 90 kg Nutzlast
- Boden gelocht, Seitenwände innen mit Schlitzraster zur Befestigung von Schlitz- und Trennwänden
- 2 face heights: 155 mm (effective height 132 mm) and 210 mm (effective height 182 mm)
- Inside dimensions of drawer body: width 475 mm x depth 526 mm
- 85% part pull-out with a maximum load capacity of 90 kg
- Perforated bottom, inside panels are slotted for attachment of slotted panels and dividers

Türen / Doors



- Winkelisen-/Stahlblechkonstruktion
- Flügeltüren mit sicherem, robustem Doppelscharnier - ein Aushängen der Tür ist nicht möglich.
- Öffnungswinkel 180°

- Angle iron steel sheet construction
- Wing doors with safe, sturdy double hinges – the doors cannot be unhinged
- Opening angle 180°

Farbinformationen
Informations available

Werkbänke | Schwere Kastenwerkbänke KWB-S / Box-type workbenches heavy-duty KWB-S

Workbenches | Bestellbeispiele Breite 1500 mm / Order examples width 1500 mm

1600 kg Nutzlast / Load capacity

Breite / Width 1500 mm x Tiefe / Depth 700 mm



- Werkbank (KW 150) Höhe 850 mm (Oberkante Platte),
- Buche-Multiplex oder Buche-Massiv 50 mm stark, Bordbrett
- 2 Schubladen darunter 1 Schrankfach 1186 mm breit und 375 mm hoch mit 1 verzinktem Zwischenboden 324 mm tief
- Workbench (KW 150), height 850 mm (up to upper edge of worktop)
- Beechwood-multiplex or solid beechwood, 50 mm thick, backboard
- 2 drawers with 1 compartment below them 1186 mm wide and 375 mm high with a galvanized intermediate shelf of 324 mm depth

Arbeitsplatte 50 mm stark Worktop 50 mm thick	Best.-Nr. Ord.-no.
Buche -Multiplex / Beechwood multiplex	00.06.2441
Buche-Massiv / Beechwood solid	00.06.2440



- Werkbank (KW 150 M) Höhe 850 mm (Oberkante Platte),
- Buche-Multiplex oder Buche-Massiv 50 mm stark, Bordbrett
- 2 Schubladen, 2 Schrankfächer 375 mm hoch, 2 verzinkte Zwischenböden 324 mm tief.
- Die fest eingebaute Mittelwand ermöglicht die Nutzung durch 2 Mitarbeiter
- Workbench (KW 150 M), height 850 mm (up to upper edge of worktop)
- Beechwood-multiplex or solid beechwood, 50 mm thick, backboard
- 2 drawers with 2 compartments below 375 mm high, 2 galvanized intermediate shelves of 324 mm depth
- Due to the firmly mounted centre board, the workbench can be used by 2 workers

Arbeitsplatte 50 mm stark Worktop 50 mm thick	Best.-Nr. Ord.-no.
Buche -Multiplex / Beechwood multiplex	00.06.2446
Buche-Massiv / Beechwood solid	00.06.2447



- Werkbank (KW 150 L) Höhe 850 mm (Oberkante Platte),
- Buche-Multiplex oder Buche-Massiv 50 mm stark, Bordbrett
- 1 Schublade, 1 Schrankfach 375 mm hoch, 1 verzinkter Zwischenboden 324 mm tief, 2 offene Ablagefächer
- Geeignet für sitzende Tätigkeiten
- Workbench (KW 150 L), height 850 mm (up to upper edge of worktop)
- Beechwood-multiplex or solid beechwood, 50 mm thick, backboard
- 1 drawer, 1 compartment 375 mm high, 1 galvanized intermediate shelf of 324 mm depth, 2 open recessed storage shelves
- Suitable for working in a sitting position

Arbeitsplatte 50 mm stark Worktop 50 mm thick	Best.-Nr. Ord.-no.
Buche -Multiplex / Beechwood multiplex	00.06.2442
Buche-Massiv / Beechwood solid	00.06.2454



- Werkbank (KW 150 R/3) Höhe 850 mm (Oberkante Platte),
- Buche-Multiplex oder Buche-Massiv 50 mm stark, Bordbrett
- 3 Schubladen, 2 offene Ablagefächer
- Geeignet für sitzende Tätigkeiten
- Workbench (KW 150 R/3), height 850 mm (up to upper edge of worktop)
- Beechwood-multiplex or solid beechwood, 50 mm thick, backboard
- 3 drawers, 2 open recessed storage shelves
- Suitable for working in a sitting position

Arbeitsplatte 50 mm stark Worktop 50 mm thick	Best.-Nr. Ord.-no.
Buche -Multiplex / Beechwood multiplex	00.06.2443
Buche-Massiv / Beechwood solid	00.06.2455

Werkbänke

Workbenches

Schwere Kastenwerkbenke KWB-S / Box-type workbenches heavy-duty KWB-S

Bestellbeispiele Breite 1500/2000 mm / Order examples width 1500/2000 mm

1600 kg Nutzlast / Load capacity

Breite / Width 1500 mm x Tiefe / Depth 700 mm



155
155
210

575



- Werkbank (KW 150 ST) Höhe 850 mm (Oberkante Platte),
- Buche-Multiplex oder Buche-Massiv 50 mm stark, Bordbrett
- 3 Schubladen
- Schrankfach Breite 608 mm x Höhe 560 mm mit einem verzinktem Zwischenboden
- Workbench (KW 150 ST), height 850 mm (up to upper edge of worktop)
- Beechwood-multiplex or solid beechwood, 50 mm thick, backboard
- 3 drawers
- Compartment width 608 mm x height 560 mm with a galvanized intermediate panel

Arbeitsplatte 50 mm stark
Worktop 50 mm thick

Best.-Nr.
Ord.-no.

Buche -Multiplex / Beechwood multiplex

00.06.2445

Buche -Massiv / Beechwood solid

00.06.2457



155
155
210



- Werkbank (KW 150 S) Höhe 850 mm (Oberkante Platte),
- Buche-Multiplex oder Buche-Massiv 50 mm stark, Bordbrett
- 6 Schubladen
- Workbench (KW 150 S), height 850 mm (up to upper edge of worktop)
- Beechwood-multiplex or solid beechwood, 50 mm thick, backboard
- 6 drawers

Arbeitsplatte 50 mm stark
Worktop 50 mm thick

Best.-Nr.
Ord.-no.

Buche -Multiplex / Beechwood multiplex

00.06.2444

Buche -Massiv / Beechwood solid

00.06.2456

Breite / Width 2000 mm x Tiefe / Depth 700 mm



155
155
400



- Werkbank (KW 200) Höhe 850 mm (Oberkante Platte) bei 50 mm starker Arbeitsplatte
- Buche-Multiplex oder Buche-Massiv 40/50 mm stark, Bordbrett
- 2 Schubladen, 2 Schrankfächer 375 mm hoch, 2 verzinkte Zwischenböden 324 mm tief, mittig 2 offene Ablagefächer
- Geeignet für sitzende Tätigkeiten
- Workbench (KW 200), height 850 mm (up to upper edge of 50 mm worktop)
- Beechwood-multiplex or solid beechwood, 40/50 mm thick, backboard
- 2 drawers, 2 compartments 375 mm high, 2 galvanized intermediate panels 324 mm deep, 2 recessed open storage shelves in the middle
- Suitable for working in a sitting position

Arbeitsplatte
Worktop

Best.-Nr.
Ord.-no.

Buche -Multiplex 40 mm stark / Beechwood multiplex 40 mm thick

00.06.2452

Buche -Multiplex 50 mm stark / Beechwood multiplex 50 mm thick

00.06.2448

Buche -Massiv 50 mm stark / Beechwood solid 50 mm thick

00.06.2458



155
155
210



- Werkbank (KW 200 ST) Höhe 850 mm (Oberkante Platte),
- Buche-Multiplex oder Buche-Massiv 50 mm stark, Bordbrett
- 3 Schubladen, 1 Schrankfach 560 mm hoch mit 1 verzinktem Zwischenboden, mittig 2 offene Ablagefächer.
- Geeignet für sitzende Tätigkeiten
- Workbench (KW 200 ST), height 850 mm (up to upper edge of worktop)
- Beechwood-multiplex or solid beechwood, 50 mm thick, backboard
- 3 drawers, 1 compartment 560 mm high with 1 galvanized intermediate panel, 2 recessed open storage shelves in the middle
- Suitable for working in a sitting position

Arbeitsplatte 50 mm stark
Worktop 50 mm thick

Best.-Nr.
Ord.-no.

Buche -Multiplex / Beechwood multiplex

00.06.2450

Buche -Massiv / Beechwood solid

00.06.2460

Werkbänke | Schwere Kastenwerkbänke KWB-S / Box-type workbenches heavy-duty KWB-S

Workbenches | Bestellbeispiele Breite 2000/2500 mm / Order examples width 2000/2500 mm

1600 kg Nutzlast / Load capacity

Breite / Width 2000 mm x Tiefe / Depth 700 mm



- Werkbank (KW 200 S) Höhe 850 mm (Oberkante Platte),
- 6 Schubladen, mittig 2 offene Ablagefächer
- Geeignet für sitzende Tätigkeiten
- Workbench (KW 200 S) height 850 mm (up to upper edge of worktop)
- 6 drawers, 2 recessed open storage shelves in the middle
- Suitable for working in a sitting position

Arbeitsplatte 50 mm stark Worktop 50 mm thick	Best.-Nr. Ord.-no.
Buche -Multiplex / Beechwood multiplex	00.06.2449
Buche-Massiv / Beechwood solid	00.06.2459



- Werkbank (KW 200 4 ST) Höhe 850 mm (Oberkante Platte)
- 4 Schubladen, mittig zwei offene Ablagefächer
- Schrankfach Höhe 375 mm mit einem verzinktem Zwischenboden
- Geeignet für sitzende Tätigkeiten
- Workbench (KW 200 4 ST) height 850 mm (up to upper edge of worktop)
- 4 drawers, 2 recessed open storage shelves in the middle
- Compartment height 375 mm with a galvanized intermediate panel
- Suitable for working in a sitting position

Arbeitsplatte 50 mm stark Worktop 50 mm thick	Best.-Nr. Ord.-no.
Buche -Multiplex / Beechwood multiplex	00.06.2451
Buche-Massiv / Beechwood solid	00.06.2461

Breite / Width 2500 mm x Tiefe / Depth 700 mm

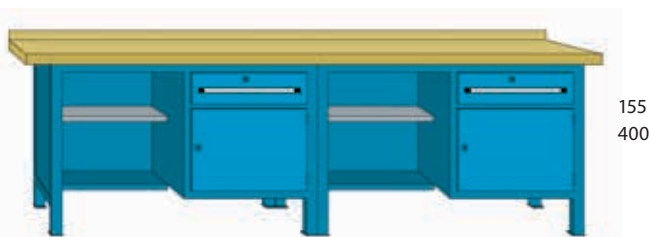

Arbeitsplatte 50 mm stark Worktop 50 mm thick	Best.-Nr. Ord.-no.
Buche -Multiplex / Beechwood multiplex	00.06.2433
Buche-Massiv / Beechwood solid	00.06.2453

- Werkbank Höhe 850 mm (Oberkante Platte),
- 2 Kastenwerkbänke (Modell KW 150 L) frontbündig verschraubt.
- Schrankfach Höhe 375 mm mit einem verzinktem Zwischenboden
- Geeignet für sitzende Tätigkeiten
- Workbench height 850 mm (up to upper edge of worktop)
- 2 box-type workbenches (Type KW 150 L) connected flush at the front
- Compartment height 375 mm with a galvanized intermediate panel
- Suitable for working in a sitting position



Arbeitsplatte 50 mm stark Worktop 50 mm thick	Best.-Nr. Ord.-no.
Buche -Multiplex / Beechwood multiplex	00.06.2436
Buche-Massiv / Beechwood solid	00.06.2462

- Werkbank Höhe 850 mm (Oberkante Platte)
- 2 Kastenwerkbänke (Modell KW 150) frontbündig verschraubt
- 2 Doppelschrankfächer Höhe 375 mm mit verzinktem Zwischenboden
- Workbench height 850 mm (up to upper edge of worktop)
- 2 box-type workbenches (Type KW 150) connected flush at the front
- 2 two-part compartments 375 mm with a galvanized intermediate panel each



Werkbänke | Schwere Kastenwerkbenke KWB-S / Box-type workbenches heavy-duty KWB-S

Workbenches | Konfigurieren nach Wunsch / Configure to your heart's desire

Halterung für Computergehäuse

Holder for computer housing



- Pulverbeschichtetes Stahlblech
- Breite 220 mm x Tiefe 600 mm x Höhe 500 mm
- Nutzlast maximal 50 kg
- Powder-coated metal sheet steel
- Width 220 mm x depth 600 mm x height 500 mm
- Maximum load capacity 50 kg

Best.-Nr. / Ord.-no.

00.05.8716

Schlitzwandsatz

Slotted panel set

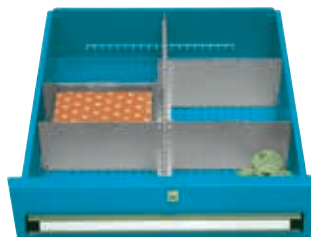

- Schlitzwandsatz für Schublade Breite 475 mm (28 Rastereinheiten) x Tiefe 526 mm (31 Rastereinheiten)
- 1 Schlitzwand 526 mm, 31 Rastereinheiten.
- 4 Trennwände 235 mm, 14 Rastereinheiten.

- Set of slotted panels for drawer of width 475 mm (28 grids) x depth 526 mm (31 grids)
- 1 slotted panel 526 mm, 31 grids. 4 dividers 235 mm, 14 grids

Blendenhöhen / Face heights (mm)

155, 210

Best.-Nr. / Ord.-no.

00.05.8954

Schlitzwandsatz / Slotted panel set

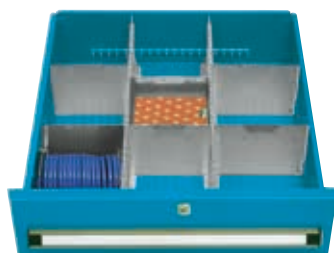

- Schlitzwandsatz für Schublade Breite 475 mm (28 Rastereinheiten) x Tiefe 526 mm (31 Rastereinheiten)
- 2 Schlitzwände 526 mm, 31 Rastereinheiten.
- 4 Trennwände 150 mm, 9 Rastereinheiten.
- 2 Trennwände 167 mm, 10 Rastereinheiten.

- Set of slotted panels for drawer of width 475 mm (28 grids) x depth 526 mm (31 grids)
- 2 slotted panels 526 mm, 31 grids. 4 dividers 150 mm, 9 grids. 2 dividers 167 mm, 10 grids

Blendenhöhen / Face heights (mm)

155, 210

Best.-Nr. / Ord.-no.

00.05.8959



- Schlitzwandsatz für Schublade Breite 475 mm (28 Rastereinheiten) x Tiefe 526 mm (31 Rastereinheiten)
- 3 Schlitzwände 526 mm, 31 Rastereinheiten.
- 8 Trennwände 116 mm, 7 Rastereinheiten.

- Set of slotted panels for drawer of width 475 mm (28 grids) x depth 526 mm (31 grids)
- 3 slotted panels 526 mm, 31 grids. 8 dividers 116 mm, 7 grids

Blendenhöhen / Face heights (mm)

155, 210

Best.-Nr. / Ord.-no.

00.05.8964

Griffleiste mit Beschriftungsstreifen / Handle ledges with archiving labels



	Best.-Nr. / Ord.-no.
Endkappe links, schwarz, für Griffleisten / End cap left, black, for handle ledges	00.02.0110
Endkappe rechts, schwarz, für Griffleisten / End cap right, black, for handle ledges	00.02.0111
Griffleiste 480 mm lang / Handle ledge 480 mm long	00.06.0114
Beschriftungsstreifen 24 x 445 mm / Archiving label 24 x 445 mm	44.06.0131
Klarsichtstreifen 24 x 445 mm / Clear plastic strips 24 x 445 mm	44.06.0132



Werkbänke | Gruppenwerkbänke GWB / Group workbenches GWB

Workbenches | Bestellbeispiele / Order examples

6-Eck-Energieaufsatz, Sonderausführung
Hexagonal power housing, Special version



- Gruppenwerkbank mit 6 Arbeitsplätzen
- Arbeitsplatte 2-teilig, Buche-Multiplex 50 mm stark, Ober- und Unterseite geölt, vordere Längskante oben und unten gefast.
- Schubladenschränke Breite 576 mm x Tiefe 610 mm x Höhe 800 mm, mit Zentralverschluss, wahlweise mit 2-fach Schließung.
- Schubladeninnenmaß Breite 475 mm x Tiefe 526 mm mit gelochtem Boden, Loch \varnothing 3,2 mm, Schubladenwände innen mit eingepressten Stegen und Schlitz im Raster 17 mm.
- Option: Energieaufsatz, z. B. mit Steckdosen, Druckluftkupplungen oder anderen Bestückungen auf Anfrage.
- 6 Verblendungen verschließen die Lücken zwischen den Blöcken.
- Group workbench with 6 workstations
- 2-part worktop, beechwood-multiplex 50 mm thick, oiled on upper and lower side, front long edges beveled upper and lower.
- Drawer cabinets are available in width 576 mm x depth 610 mm x height 800 mm, with central locking, optionally with double locking.
- Drawer inside dimensions width 475 mm x depth 526 mm with perforated bottom, hole \varnothing 3.2 mm and inside drawer walls have pressed-in bars and slots at a 17 mm pitch.
- Option: power housing, e.g. with plug sockets, compressed air attachments or other outfittings on request.
- 6 covers close the gaps between the cabinets.

Maximale Traglast 4500 kg / Maximum load capacity 4500 kg

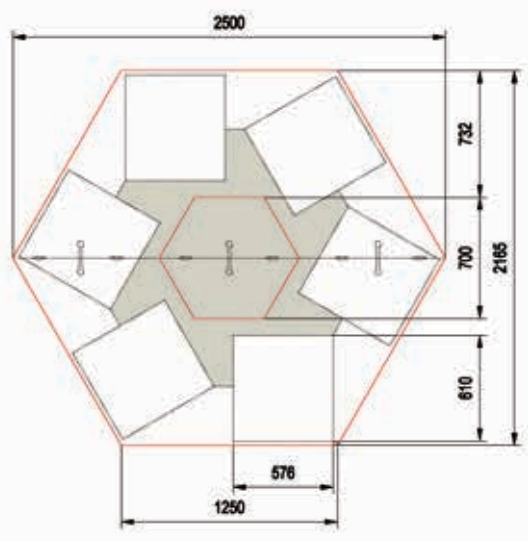

50
100
125
150
300

- Arbeitsplatte Buche-Multiplex, 6-Eck, 2-teilig, 50 mm stark, Kantenlänge 1250 mm, Verbindung ohne Versatz, unterseitig mit eingelegten Verbindern und Lamellos
- 6 Schubladenschränke Breite 576 mm x Tiefe 610 mm Höhe 800 mm
- 5 Schubladen, Innenmaße (Nutzfläche): Breite 475 mm, Tiefe 526 mm
- 6 Verblendungen zwischen den Blöcken

- Worktop beechwood-multiplex, hexagonal, in two parts, 50 mm thick, edge length 1250 mm, connection without misalignment, with inserted connectors and lamellos on the underside
- 6 drawer cabinets, width 576 mm x depth 610 mm x height 800 mm
- 5 drawers inside dimensions (effective area): width 475 mm, depth 526 mm
- 6 covers between the cabinets

	Best.-Nr. / Ord.-no.
Gruppenwerkbank 250/6.6 ohne Energieaufsatz Group workbench 250/6.6 without hexagonal power housing	00.05.8941

Maximale Traglast 4500 kg / Maximum load capacity 4500 kg



- Arbeitsplatte Buche-Multiplex, 6-Eck, 2-teilig, 50 mm stark, Kantenlänge 1250 mm, Verbindung ohne Versatz, unterseitig mit eingelegten Verbindern und Lamellos
- 6 Schubladenschränke Breite 576 mm x Tiefe 610 x Höhe 800 mm mit 2-fach Schließung
- 6 Schubladen, Innenmaße (Nutzfläche): Breite 475 mm, Tiefe 526 mm
- 6 Verblendungen zwischen den Blöcken

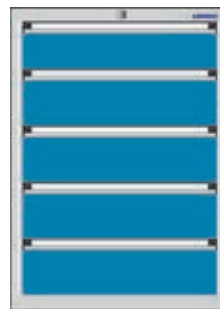

- Arbeitsplatte Buche-Multiplex, 6-Eck, 2-teilig, 50 mm stark, Kantenlänge 1250 mm, Verbindung ohne Versatz, unterseitig mit eingelegten Verbindern und Lamellos
- 6 Schubladenschränke Breite 576 mm x Tiefe 610 x Höhe 800 mm
- 5 Schubladen, Innenmaße (Nutzfläche): Breite 475 mm, Tiefe 526 mm
- 6 Verblendungen zwischen den Blöcken

- Worktop beechwood multiplex, hexagonal, 2-part, 50 mm thick, edge length 1250 mm, connection without misalignment, with inserted connectors and lamellos on the underside
- 6 drawer cabinets of width 576 mm x depth 610 mm x height 800 mm with dual locking
- 6 drawers, inside dimensions (eff. area): width 475 mm, depth 526 mm
- 6 covers abetween the cabinets

- Worktop beechwood multiplex, hexagonal, 2-part, 50 mm thick, edge length 1250 mm, connection without misalignment, with inserted connectors and lamellos on the underside
- 6 drawer cabinets of width 576 mm x depth 610 mm x height 800 mm
- 5 drawers, inside dimensions (eff. area): width 475 mm, depth 526 mm
- 6 covers between the cabinets

	Best.-Nr. / Ord.-no.
Gruppenwerkbank 250/6.12 ohne Energieaufsatz Group workbench 250/6.12 without hexagonal power housing	00.05.8942

	Best.-Nr. / Ord.-no.
Gruppenwerkbank 250/6 ohne Energieaufsatz Group workbench 250/6 without hexagonal power housing	00.05.8943

6-Eck-Energieaufsätze / Hexagonal power housings



- Ausgeführt als Stahlblechzarge, 196 mm hoch, Seitenlänge 396 mm, Abdeckplatte 27 mm stark, Buche-Multiplex.
- Pro Arbeitsplatz 1 Schukosteckdose 2 P+E, 16A/250V mit Klappdeckel.
- Komplett verdrahtet bis zu einer Anschlussklemmleiste.

- Designed with steel sheet rim, 196 mm high, each side 396 mm long, cover plate 27 mm thick, beechwood-multiplex
- Each station has 1 protected 2P+E socket, 16A/250V with cover lid
- Completely wired for connection to power strip

Best.-Nr. / Ord.-no.
00.05.8947



- Pro Arbeitsplatz 2 Schukosteckdosen 2 P+E, 16A/250V mit Klappdeckel.
- Mittig eine Bohrung mit Blindtülle, geeignet zum Einbau einer Not-Aus-Taste oder Druckluft-Einhandkupplung.
- Komplett verdrahtet bis zu einer Anschlussklemmleiste.

- Each station has 2 protected 2P+E, 16A/250V sockets with cover lid
- Central hole with blind sleeve, suitable for the installation of an emergency stop actuator or a compressed-air quick-action coupling
- Completely wired for connection to power strip

Best.-Nr. / Ord.-no.
00.05.8946

Zubehör für Energieaufsätze / Additional components for power housings

	Best.-Nr. / Ord.-no.
Cee-Steckdose 3 P+N+E, 16A/400V anstelle einer Schukosteckdose European-standard mains socket 3P+N+E, 16A/400V instead of the earthed socket	44.08.2825
Not-Aus-Taste mit Signalling, Schütz (auf Energieaufsatz wirkend) Emergency-stop actuator with backing disc, safety trip (affects the power housing supply)	44.08.2815
Druckluft-Einhandkupplung DN 7,2 mit Muffe, innen R 1/4 Compressed-air quick-action coupling DN 7.2 with sleeve, inside R 1/4	44.08.2840
Blende zwischen den Unterbauten, Abmessung 220 x 798 mm Cover between the bases, dimensions 220 x 798 mm	00.05.8950

Werkbänke | Gruppenwerkbenke GWB / Group workbenches GWB

Workbenches | Sechseck-Arbeitsplatten / Hexagonal worktops

Sechseck-Arbeitsplatten Kantenlänge 1250 mm / Hexagonal worktops of edge length 1250 mm



- Buche-Multiplex, mehrschichtig kreuzweise verleimte Buchenfurniere, Ober-/Unterseite geölt, Längskanten oben und unten gerundet
- Buche-Multiplex, made of multilevel beechwood veneers glued crosswise, oiled on upper and lower sides, beveled on long front edges
- Buche-Massiv mit gedämpften Buchenriegeln, allseitig 2-fach lackiert, oben und unten gerundet
- Solid beechwood, made of steamed beechwood bars, all sides double painted, beveled on all edges
- Kantenlänge 1250 mm
- Edge length 1250 mm
- 40 mm oder 50 mm stark
- 40 or 50 mm thick
- Abmessungen 2500/2165 mm
- Dimensions 2500/2165 mm

6-Eck-Arbeitsplatte Hexagonal worktop	Kantenlänge (mm) Edge length (mm)	Stärke (mm) Thickness (mm)	Best.-Nr. Ord.-no.
Multiplex-Buche / Beechwood-multiplex	1250	40	14.05.0809
Multiplex-Buche / Beechwood-multiplex	1250	50	14.05.0810
Massiv-Buche / Beechwood solid	1250	40	14.05.0814
Massiv-Buche / Beechwood solid	1250	50	14.05.0813

Sechseck-Arbeitsplatten Kantenlänge 1350 mm / Hexagonal worktops of edge length 1350 mm

- Buche-Multiplex, mehrschichtig kreuzweise verleimte Buchenfurniere, Ober-/Unterseite geölt, Längskanten oben und unten gerundet
- Buche-Multiplex, made of multilevel beechwood veneers glued crosswise, oiled on upper and lower sides, beveled on long front edges
- Buche-Massiv mit gedämpften Buchenriegeln, allseitig 2-fach lackiert, oben und unten gerundet
- Solid beechwood, made of steamed beechwood bars, all sides double painted, beveled on all edges
- Kantenlänge 1350 mm
- Edge length 1350 mm
- 40 mm oder 50 mm stark
- 40 or 50 mm thick
- Abmessungen 2700/2340 mm
- Dimensions 2700/2340 mm

6-Eck-Arbeitsplatte Hexagonal worktop	Kantenlänge (mm) Edge length (mm)	Stärke (mm) Thickness (mm)	Best.-Nr. Ord.-no.
Multiplex-Buche / Beechwood-multiplex	1350	40	14.05.0823
Multiplex-Buche / Beechwood-multiplex	1350	50	14.05.0824
Massiv-Buche / Beechwood solid	1350	40	14.05.0825
Massiv-Buche / Beechwood solid	1350	50	14.05.0826

Ihre Anfrage / Your inquiry

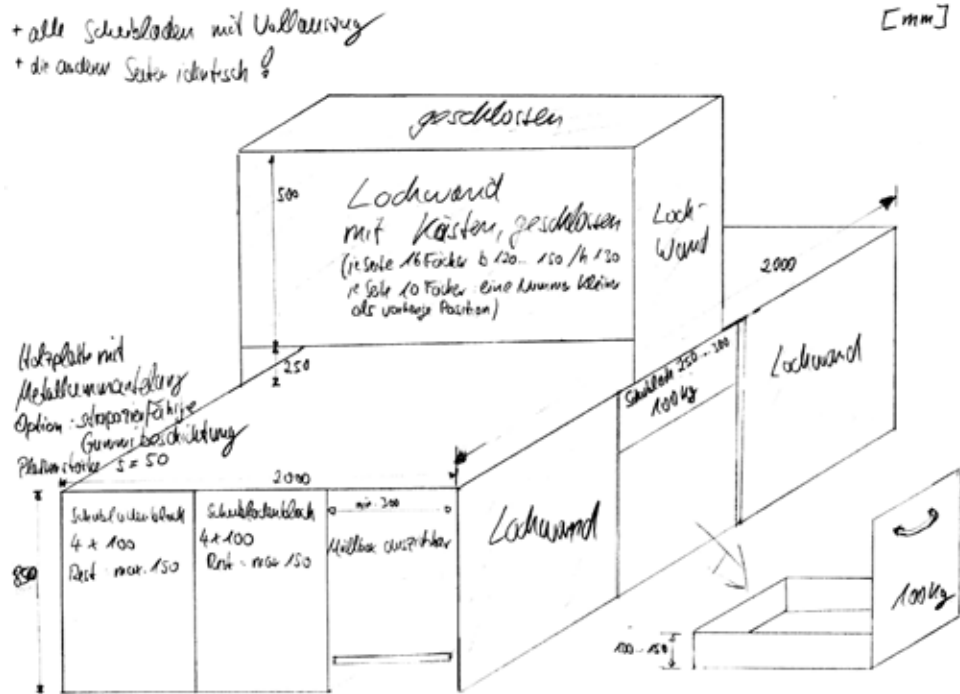

Unser Vorschlag / Our proposal

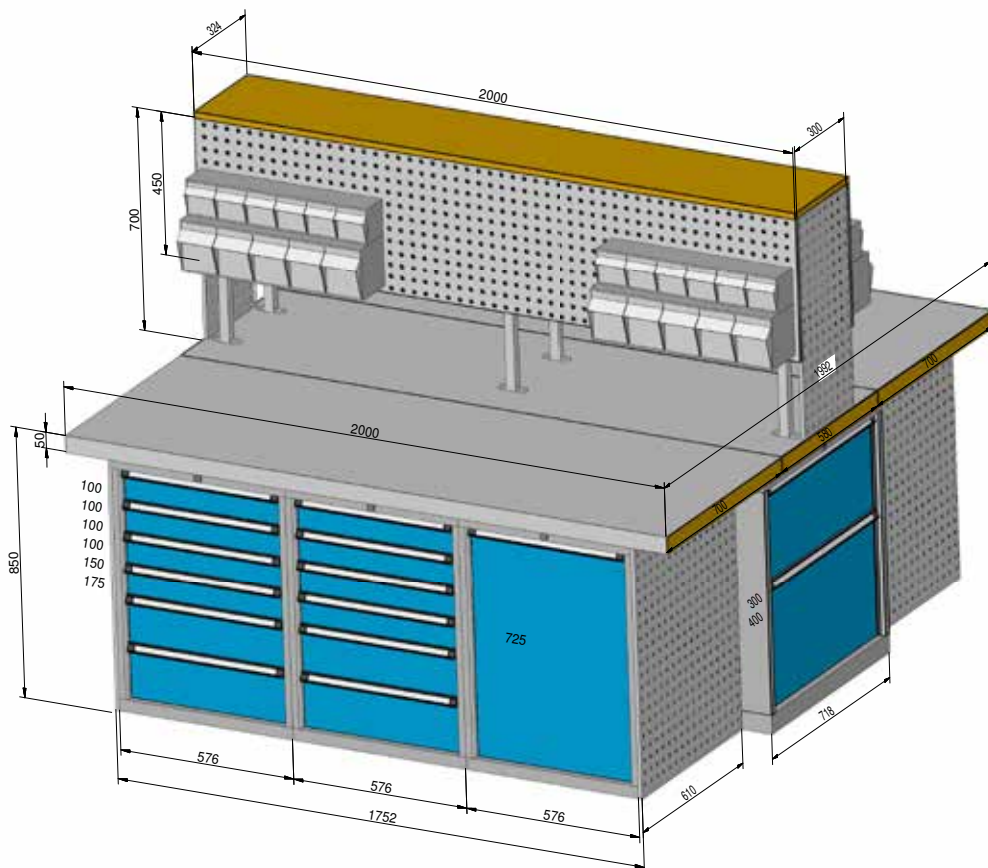

Werkbänke | Elektrisch-hydraulische höhenverstellbare Werkbank

Workbenches | Electric-hydraulic height-adjustable workbench

Produktinformation:

- Als Arbeitstisch oder Maschinenunterbau
- Einfache Bedienung der Höhenverstellung per Knopfdruck
- Tragkraft bis 300 kg bzw. 600 kg
- Elektroanschluss 230 V/50 Hz
- Günstiges Preis-/Leistungsverhältnis
- NEU mit Memorsteyerung
- 4 Höhenpositionen abspeicherbar
- Höhen-Digitalanzeige

Technische Daten:

- Stufenlose Höhenverstellung von 760 bis 1120 mm
- Bedienung durch Elektrohydraulik
- Feststehend
- Variable Plattengröße und -material
- Stabile Stahlkonstruktion mit umweltfreundlicher, lösungsmittelfreier Pulverbeschichtung
- Für entsprechende Einsätze sind alle Tische in ESD-Ausführung möglich
- Umfangreiches Ausstattungszubehör

Product information:

- To be used as a workbench or as a machine base
- Simple handling of height lift by pushing a button
- Load capacity up to 300 kg or 600 kg, respectively
- Electrical supply 230V/50 Hz
- Favorable price-performance ratio
- NEW with memory control
- 4 height positions can be stored
- Digital display of height

Technical dates:

- Steplessly adjustable in height from 760 to 1120 mm
- Operation by electrohydraulics
- Stationary
- Variable worktop sizes and material
- Robust steel construction with ecological and solvent-free powder coating
- All workbenches are available in ESD-material for corresponding applications
- Wide range of accessories



Werkbänke | Elektrisch-hydraulische höhenverstellbare Werkbank

Workbenches | Electric-hydraulic height-adjustable workbench

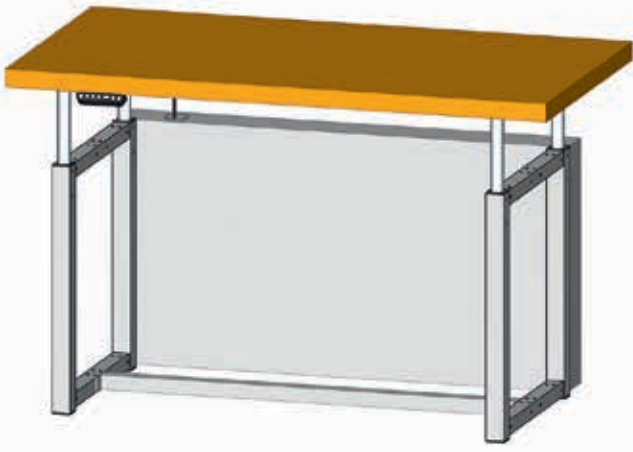

Tragfähigkeit 300 kg
Andere Tragkraft auf Anfrage
 Load capacity 300 kg
 Another load capacity on request

Breite x Tiefe (mm) / Width x Depth (mm)	Best.-Nr. / Ord.-no.
1000 x 800	00.05.9360
1500 x 800	00.05.9361
2000 x 800	00.05.9362

Breite / Width 576 x Tiefe / Depth 610 mm

Einzelschublade mit Gehäuse
 Single drawer with housing



- Stahlblechgehäuse mit kugelgelagerter Schublade und Drehzylinderschloss (Hauptschließanlage), Schubladeninnenmaße: Breite 475 mm, Tiefe 526 mm, 415 mm ausziehbar
- Blendenhöhe 100 mm mit Schubladenkörperhöhe 78 mm oder Blendenhöhe 150 mm mit Schubladenkörperhöhe 128 mm
- Steel sheet housing with drawer on ball-bearing slides with cylinder lock (master key system), drawer inside dimensions: width 475 mm, depth 526 mm, can be opened by 415 mm.
- Face height 100 mm with a drawer body height of 78 mm or face height 150 mm with drawer body height of 128 mm

Blendenhöhe / Face height (mm)	Best.-Nr.
100	00.05.8700
150	00.05.8702

Breite / Width 576 x Tiefe / Depth 610 mm

Höhe 425 mm (Nutzhöhe 350 mm)
 Height 425 mm (Eff. height 350 mm)

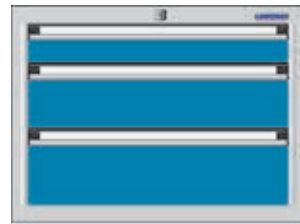

3x



- mit 3 Schubladen 75, 125, 150 mm Blendenhöhe
- Zentralverschluss mit 2 Schlüsseln
- with 3 drawers 75, 125, 150 mm face height
- central locking with 2 keys

Auszug / Pull-out	Best.-Nr.
Teilauszug / Part pull-out	00.05.2309
Vollauszug / Full pull-out	00.05.9208

Bedieneinheit mit Speichermöglichkeiten von 4 Arbeitshöhen
 Operation unit with 4 storable working heights



Wählschalter AUF / AB
 Selector switch UP/DOWN

wahlweise
 (gleicher Preis)
 alternatively
 (same price)



Sonderanfertigungen auf Anfrage!
 Special manufactures on request!

Werkstattbedarf

Workshop additions

Schweißische

Autogenous welding tables

Absaugschweißisch M 200 / Welding table with exhaust system M 200



Zum Absaugen von Schweißrauch, Gasen und Dämpfen mit Abluft ins Freie. In solider Stahlblechführung. Im Unterteil des Schweißisches ist das Ventilatorgehäuse eingebaut. Luftzug oberhalb der gesamten Rostfläche gleichmäßig nach unten strömend. Ausblasstutzen unten. Mittig ein Schubkasten zur Sammlung von Elektrodenresten und Schlacke. Der Schweißrost besteht aus einzelnen Vierkantrohren, die bei Beschädigung leicht ausgewechselt werden können. Links und rechts je eine Werkzeugablage. Der Ventilatormotor ist durch einen integrierten Motorschutzschalter vor Überlastung geschützt. Die Weiterleitung der abgesaugten Rauche, Gase und Dämpfe durch Wickelfalzrohre muss den örtlichen Verhältnissen angepasst werden.

For suction of welding fume, gas and vapors into the outside air. In solid steel sheet design. The fan casing is built into the bottom part of the welding table. Air suction on top of the complete grid is continuously streaming downwards. Exhaust vent at the bottom. In the middle there is a drawer for absorbing the stub ends and slag. The welding grid consists of separate rectangular tubes which can be replaced easily when damaged. There is a tool deposit at the left and right side. The fan casing is protected from overheating by an integrated motor overload switch. The transmission of the sucked off fumes, gas and vapors through folded spiral-seam pipes have to be adjusted to the local conditions.

Maße B x T x H (mm) / Dimensions W x D x H (mm)

1010 x 760 x 830, mit Ausblasstutzen Ø 158 mm, Netzanschlusskabel 3 m, Füllstäbe Schweißrost unbehandelt
1010 x 760 x 830, with exhaust vent Ø 158 mm, power cord 3m, welding grid slats untreated

Best.-Nr. / Ord.-no.

00.07.2700

Für Zentralabsaugung, ohne Ventilator, Motor und Motorschutzschalter

For central suction of exhaust air, without fan, motor and motor protection circuit breaker

00.07.2699

Schweißisch mit Füllstäben und Schamott

Welding table with slats and fireclay



- Modell SF für Autogen- und E-Schweißen sowie für Hartlöten
- Werkbankfüße aus 50 mm Vierkant-Rohr, höhenverstellbar in 5 Stufen von 734 bis 900 mm. Gestell mit einer Mittelzarge
- Arbeitsfläche 35 mm stark mit 12 Schamottsteinen und 11 Füllstäben (unbehandelt)
- Schublade mit Gehäuse, Wasserkasten, Brennerhalter, Drahtkocher und Niveaueausgleich als Zubehör erhältlich
- Model SF for autogenous and arc welding, as well as brazing
- Workbench feet made of 50 mm square tube, height-adjustable in 5 steps from 734 to 900 mm. Frame supported in the middle
- Worktop 35 mm thick with 12 fireclay slabs and 11 untreated slats
- Drawer with housing, water container, welding rod holder and level compensation optionally available

Arbeitsfläche B x T (mm) / Worktop W x D (mm)

1010 x 755

Best.-Nr. / Ord.-no.

00.07.2702

Schweißisch mit Stahlplatte

Welding table with steel worktop



- Continuous, 10 mm steel metal worktop, surface and cutting edges untreated
- Workbench feet made of 50 mm square tube, height-adjustable in 5 steps from 734 to 900 mm, stabilized by a connection frame in the middle
- Durchgehende Grobblechplatte 10 mm stark, Oberfläche und Schnittkanten unbehandelt
- Werkbankfüße aus 50 mm Vierkant-Rohr, höhenverstellbar in 5 Stufen von 734 bis 900 mm, stabilisiert durch eine Mittelzarge

Breite x Tiefe (mm) / Width x Depth (mm)

1000 x 700

Best.-Nr. / Ord.-no.

00.07.2706

1500 x 700

00.07.2704

Schweißisch mit Schamottsteinen

Welding table with fireclay slabs



Wie Schweißisch links aber mit:

- Arbeitsfläche mit 24 Schamottsteinen

Just like the welding table on the left, but

- Worktop with 24 fireclay slabs

Arbeitsfläche B x T (mm) / Worktop W x D (mm)

1010 x 755

Best.-Nr. / Ord.-no.

00.07.2701

Schweißisch mit Stahlplatte und Einzelschublade

Welding table with steel worktop and single drawer



Wie Schweiß-Arbeitstisch links, aber mit Schublade:

- Gehäuse mit kugellagerter Schubladen, 85%-Teilauszug, 415 mm ausziehbar
- Blendenhöhe 150 mm, Schubladeninnenmaße: Breite 475 mm x Tiefe 526 mm x Höhe 128 mm
- Höhenverstellbar in 5 Stufen von 744 bis 910 mm
- Just like the welding table on the left, but with drawer
- Drawer housing in ball-bearing slides, 85% part pull-out, opens by 415 mm
- Face height 150 mm, drawer inside dimensions: 475 mm wide, 526 mm deep, 128 mm high
- Height-adjustable in 5 steps from 744 to 910 mm

Breite x Tiefe (mm) / Width x Depth (mm)

1000 x 700

Best.-Nr. / Ord.-no.

00.07.2705

1500 x 700

00.07.2703

Zubehör / Accessories



Bezeichnung (Maße in mm) Article (dimensions in mm)	Best.-Nr. Ord.-no.
Wasserkasten 200 x 740 x 200 Water container 200 x 740 x 200	00.07.2731
Brennerhalterung, L = 400 Welding torch holder, L = 400	00.07.2729
Drahtköcher QR 40, L = 400 Welding rod holder QR 40, L = 400	00.07.2730
Schamottstein, 250 x 124 x 32 Fireclay slabs, 250 x 124 x 32	44.07.2712
4 Stück Niveaueausgleich, Verstellbereich 25 mm 4 pcs level compensation, adjustment 25 mm	44.05.2536

Ablageboden / Storage shelf



- Ablageboden aus Stahlblech
- für Tischbreiten 1000 mm und 1500 mm
- Steel sheet storage shelf
- For table widths of 1000 mm and 1500 mm

Tischbreite (mm) Table width (mm)	Breite x Tiefe (mm) Width x Depth (mm)	Best.-Nr. Ord.-no.
1000	913 x 520	00.07.2707
1500	1413 x 520	00.07.2670

Einzel Schublade mit Gehäuse
Single drawer with housing



- Steel sheet housing with drawer in ball-bearing slides
- Face height 150 mm
- Drawer inside dimensions: width 475 mm x depth 526 mm x height 128 mm
- 85% part pull-out, opens by 415 mm

- Stahlblechgehäuse mit kugelgelagerter Schublade
- Blendenhöhe 150 mm
- Schubladeninnenmaße: Breite 475 mm x Tiefe 526 mm x Höhe 128 mm
- 85%-Teilauszug, 415 mm ausziehbar

Best.-Nr. / Ord.-no.
00.06.0929

Rollen / Castors



- 4 Lenkrollen, 2 Rollen mit Feststeller
- Rollen Ø 100 mm, maximale Tragkraft 450 kg
- Rollen Ø 125mm, maximale Tragkraft 750 kg
- Elastik-Vollgummi-Rollen, grau, spurlos
- 4 swivel castors, 2 castors with wheel locks
- Castor Ø 100 mm, maximum load capacity 450 kg
- Castor Ø 125 mm, maximum load capacity 750 kg
- Elastic, solid rubber castors, grey, leaving no tracks

Komponente Components	Best.-Nr. Ord.-no.
Rollensatz Ø 100 mm / Castor set Ø 100 mm	44.05.2537
Rollensatz Ø 125 mm / Castor set Ø 125 mm	44.05.2437

Niveaueausgleich, Verstellbereich 25 mm / Level compensation, adjustment 25 mm



- Nivellierschraube M10 mit Kontermutter
- Verstellbereich: 25 mm
- Height adjustment screw M 10 with locknut
- Adjustment 25 mm

Komponente / Components	Best.-Nr. / Ord.-no.
1 Satz (4 Stück) / 1 set (4pcs)	44.05.2536

Werkstattbedarf

Workshop additions

Schweißtechnik - Umgebungsschutz / Welding engineering – Environmental protection

Bestellbeispiele / Order examples

Schutzvorhänge / Protective welding curtain **Breite / Width 1300 x Höhe / Height 2000 mm**



- Schweißer-Schutzvorhang T 75 matt (dunkelgrün), nach DIN EN 1598
- Anwendungsbereich: für alle Lichtbogen-schweißverfahren
- Rundum einreißfest gesäumt, Oberkante mit 7 verstärkten Kunststoffringösen, seitliche Druckknöpfe zum Aneinanderreihen mehrerer Vorhänge
- Protective welding curtain T 75 matte (dark green) as per DIN EN 1598
- Applicable for all arc welding
- Hemmed all the way around to prevent tearing, top edge with 7 reinforced plastic loops, press studs along vertical edges for joining several curtains together



- Durchsichtiger Schweißer-Schutzvorhang in T55 (eurogrün) und T40 (rotorange) erhältlich
- Rundum einreißfest gesäumt, Oberkante mit 7 verstärkten Kunststoffringösen, seitliche Druckknöpfe zum Aneinanderreihen mehrerer Vorhänge
- Transparent protective welding curtain, available in T55 (Euro-green) or T40 (orange-red)
- Hemmed all the way around to prevent tearing, top edge with 7 reinforced plastic loops, press studs along vertical edges for joining several curtains together



- Glasklarer Schutzvorhang T0 gegen Schweißfunken.
- Bessere Licht- und Sichtverhältnisse, hält auch Lärm, Staub, Schmutz, Nässe und Kälte ab (energiesparend).
- Rundum einreißfest gesäumt, Oberkante mit 7 verstärkten Kunststoffringösen, seitliche Druckknöpfe zum Aneinanderreihen mehrerer Vorhänge
- Clear protective curtain T0, gives protection against sparks
- Maximizes light and visibility and is insulated from noise, dust, dirt, humidity and cold (energy efficient)
- Hemmed all the way around to prevent tearing, top edge with 7 reinforced plastic loops, press studs along vertical edges for joining several curtains together

Bezeichnung / Article	Best.-Nr. / Ord.-no.
Schweißer-Schutzvorhang T75 matt (dunkelgrün) / Protective welding curtain T75 matte (dark green)	25.07.2733
Durchsichtiger Schweißer-Schutzvorhang T55 (eurogrün) / Transparent protective welding curtain T55 (euro-green)	25.07.2734
Durchsichtiger Schweißer-Schutzvorhang T40 (rotorange) / Transparent protective welding curtain T40 (red-orange)	25.07.2735
Glasklarer Schutzvorhang T0 / Clear protective curtain T0	25.07.2732

Zubehör / Accessories



- C-Profil, verzinkt, für Hakenleiter, 40 x 40 x 2,5 mm, max. Länge 6000 mm
- C-section, galvanized, for glide hooks, 40 x 40 x 2.5 mm, max. length 6000 mm

Best.-Nr. / Ord.-no.

25.07.2736 / 1 mtr.



- Schienenverbinder, grau, pulverbeschichtet, für C-Profil
- C-section connector, grey, powder-coated, for C-sections

Best.-Nr. / Ord.-no.

25.07.2737



- Endkappe, Kunststoff schwarz, für C-Profil 40 x 40 mm
- End cap, plastic, black, for C-sections 40 x 40 mm

Best.-Nr. / Ord.-no.

44.07.2738



- Hakenleiter, Kunststoff gelb, 7 Stück pro 1,3 m Vorhang
- Glide hook, yellow plastic, 7 pcs per 1.3 m of curtain

Best.-Nr. / Ord.-no.

25.07.2739



- Vorhang-Ständer, verzinkt, mit Fuß- und Kopfplatte für C-Profil, 40 x 40 x 2,5 mm, inkl. Zubehör
- Curtain upright, galvanized, with footplate and headplate, for C-sections 40 x 40 x 2.5 mm, incl. accessories

Best.-Nr. / Ord.-no.

25.07.2746

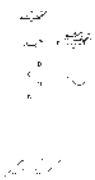

- Vorhang-Ständer, schwarz, pulverbeschichtet, 60 x 60 x 2,5 mm, mit verstärkter Fußplatte, Höhe 2000 - 2500 mm, verstellbar im 100 mm Raster
- Curtain upright, black, powder-coated, 60 x 60 x 2.5 mm, with reinforced footplate, height adjustable from 2000 to 2500 mm in steps of 100 mm

Best.-Nr. / Ord.-no.

25.07.2750



- Deckenbefestigung, pulverbeschichtet, für C-Profil, 40 x 40 mm, inkl. Dübel und Schrauben
- Ceiling mounting, powder-coated, for C-sections 40 x 40 mm, incl. wall plugs and screws

Best.-Nr. / Ord.-no.

25.07.2741



- 90° Bogen, verzinkt, aus C-Profil, 40 x 40 x 2,5 mm
- 90° bend, galvanized C-section, 40 x 40 x 2.5 mm

Radius	Best.-Nr. / Ord.-no.
400 mm	25.07.2747
1000 mm	25.07.2748

Zubehör / Accessories



- Wandbefestigung, pulverbeschichtet, für Stirn- und Längswand, C-Profil, 40 x 40 mm

Best.-Nr. / Ord.-no.
25.07.2752



- Stirnwandbefestigung, verzinkt

- End wall mounting, galvanizied

Best.-Nr. / Ord.-no.
25.07.2754

Bestellbeispiel / Order example

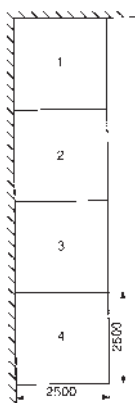

- Mit den Zubehörteilen lassen sich die unterschiedlichsten Kabinengrundrisse leicht und schnell verwirklichen, wie Sie anhand des Bestellbeispiels ersehen können. Es handelt sich um 4 Schweißkabinen.
- The vast range of system components permits realization of numerous different layouts, as is illustrated by the adjacent order example. The example shows 4 welding booths.

Anzahl No. of pcs	Bezeichnung Product	Best.-Nr. Ord.-no.
4	Vorhang-Ständer Curtain uprights	25.07.2746
5	Stirnwandbefestigung End wall mounting	25.07.2754
20	C-Profil in Längen 6, 4, 4 x 2,5 m C-section in length of 6, 4, 4 x 2.5 mm	25.07.2736
1	Schienenverbinder C-section connector	25.07.2737
16	Vorhänge T 75 Curtains T 75	25.07.2733
112	Hakengleiter Glide hooks	25.07.2739

Schutzwände fahrbar / Mobile protective screens



Fahrbare Schutzwände in Vorhangausführung

- Stabile Stahlrohrrahmen, blaues Fahrgestell mit grauen Horizontalrohren
- Mittelteil mit 4 Lenkrollen, davon 2 Stück mit Feststeller
- Einfache Montage
- Mittelteil: 1950 x 2100 mm (H x B)
Gesamtbreite: 3700 mm
- 2 Ausleger je 800 mm breit pro Wand
- Befestigung der Vorhänge mit Karabinerhaken, Bodenfreiheit ca. 300 mm

Mobile hanging screens

- Sturdy steel tube framework, blue chassis with grey horizontal pipes
- Centre section has 4 swivel castors, 2 of which are equipped with wheel lock
- Easy assembly
- Centre section 1950 mm x 2100 mm (H x W)
Total width 3700 mm
- 2 cantilevers, each 800 mm wide per wall
- Curtains are attached with snap hooks
Floor clearance approx. 300 mm

Bezeichnung / Product	Best.-Nr. / Ord.-no.
T 75 matt dunkelgrün / T 75 matte dark green	25.07.2771
T 55 eurogrün / T 55 euro-green	25.07.2772
T 40 rotorange / T 40 red-orange	25.07.2777

Werkstattbedarf

Workshop additions

CNC-System / CNC system

Produktmerkmale / Product characteristics

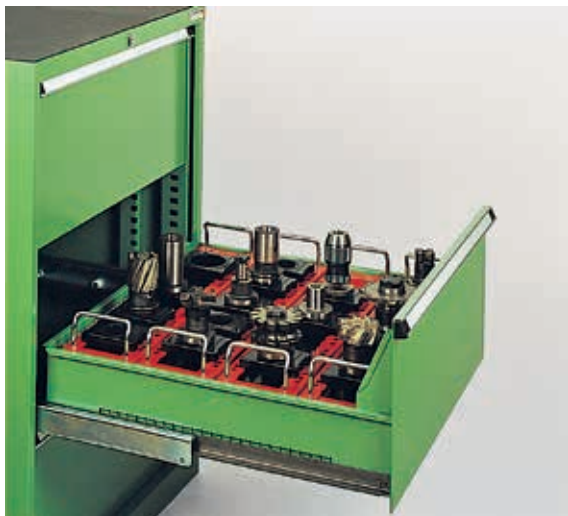
Das System / The system

Ein sicherer und rationeller Werkzeugwechsel ist die Grundlage einer hochwertigen CNC-Technologie, wobei diese von der Passgenauigkeit der Werkzeuge und vor allem von der Sauberkeit und Unversehrtheit der Kegel abhängt.

Das LOKOMA CNC-System beinhaltet als Kernstück verschiedene Kunststoffeinsätze aus ABS-Kunststoff für die schonende Aufnahme kegeliger und zylindrischer Zerspanungswerkzeuge. Für den Transport und die Bereitstellung steht ein Werkzeugwagen mit großem Fassungsvermögen zur Verfügung. Für eine übersichtliche Lagerung der Werkzeugträger stehen Schubladen-, Maschinen- und Rollladenschränke zur Auswahl.

High-quality CNC technology is based on the principle of having safe and sound solutions for tool storage and change. The storage and accessibility of tools significantly affects the cost-effectiveness of modern machine tools, making correct storage and safe transport indispensable.

Lokoma's CNC system is based on a system of plastic tool holders made of ABS-plastic that are designed for conical and cylindrical machine tools. Large capacity carts are available for transport and storage. Also available are a range of tool carriers, drawer cabinets, machine cabinets and roller shutter cabinets to accommodate your tool storage needs.

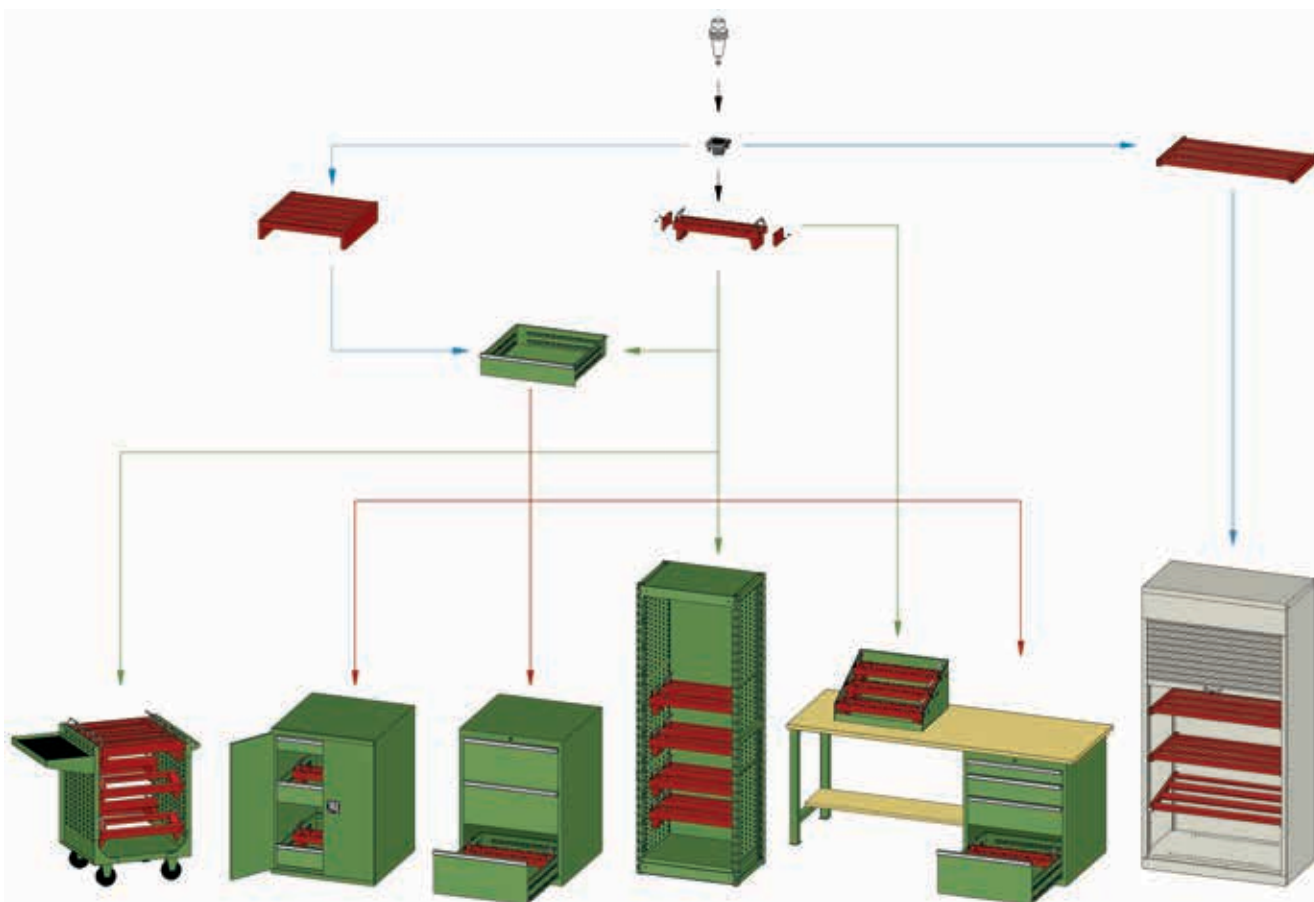

CNC-Kunststoffeinsätze / CNC plastic tool holders



- Passgenaue Innenverstrebung, zur schonenden Aufnahme von Werkzeugen
- Durch einen Schnappverschluss wird der Einsatz in die Werkzeugaufnahmeträger eingeklinkt und ist mühelos im Abstand versetzbar.
- Aus bruch- und schlagfestem ABS-Material, ölbeständig, schwarz
- Precision-formed inside bracing, to protect sensitive tools
- The holders simply click into the tool carrier by means of snap closures and can be adjusted with ease.
- Made of high-impact ABS material, oil-proof, black

Werkzeugträger / Tool carrier



- Der Werkzeugträger nimmt Kunststoffeinsätze in allen Größen auf
- Ausführung: Stahlblech, 2 verzinkte Tragegriffe
- Tool carriers accommodate any size of CNC plastic tool holders
- Design: steel sheet, 2 galvanized carrying handles

Transportwagen / Transport cart



- Zum Transport von Werkzeugen
- Robuste und stabile Stahlblechkonstruktion mit Bügelgriff
- Gute Fahr- und Lenkeigenschaft durch große Bock- und Lenkrollen
- For transport of tool carriers
- Robust and stable steel sheet construction with walker handle
- Smooth running and excellent steering qualities achieved through large fixed and swivel castors

Tischständer / Tabletop stand

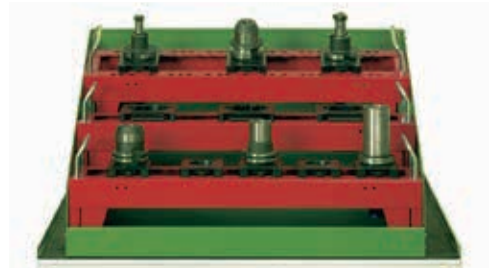

- Der Tischständer wird an oft wechselnden Arbeitsplätzen eingesetzt
- Die stabile Stahlblechkonstruktion ist geeignet für die Aufnahme von max. 3 Werkzeugträgern
- Tabletop stands are used when the emphasis is on frequently changing workstations
- The robust steel sheet construction is suitable for accommodating a maximum of 3 tool carriers

CNC-Schubladeneinsätze / CNC drawer inserts



- Robuster und stabiler Stahlblechträger
- Wahlweise 4- oder 5-bahnig
- Sturdy and stable steel sheet support
- 4 or 5 rows optional

Rollladenschrank / Roller shutter cabinet



- Schrankgehäuse mit leichtgängigen vertikal Rollladen mit Hakenriegelverschluss und Bügelgriff
- Zum Einhängen der Einsatzrahmen
- Cabinet housing with easy-roll vertical roller shutter with a hook bolt lock and a bow-type handle
- To fit in tool holder racks

Werkstattbedarf

Workshop additions

CNC-System / CNC system

Kunststoffeinsätze / Plastic tool holders

CNC-Kunststoffeinsätze / CNC plastic tool holders

Passgenaue Innenverstrebung, zur schonenden Aufnahme von Werkzeugen. Durch einen Schnappverschluss wird der Einsatz in die Werkzeugaufnahmeträger eingeklinkt und ist mühelos im Abstand versetzbar. Hergestellt werden die Einsätze aus bruch- und schlagfestem ABS-Material, ölbeständig, Farbe schwarz.

Für Werkzeuge mit

- Steilkegel-Schäfte DIN 2080, DIN 69871
- Zylinderschäfte (Drehmaschinen) DIN 69880
- Hohlenschaftkegel DIN 69893, Form A und B
- Capto-Werkzeuge
- Universaleinsatz

Precision-formed inside bracing for protection of sensitive tools. The holders simply click into the tool carrier by means of the snap closures and can be shifted and adjusted with ease. Made of high-impact ABS material, oil-proof, black.

Suitable for tools with

- Steep-angle taper shanks DIN 2080, DIN 69871
- Cylindrical shanks (turning machines) DIN 69880
- Hollow-shank tapers DIN 69893, type A and B
- Capto-tools
- Universal insert



Typ / Type	Breite (mm) / Width (mm)	Best.-Nr. / Ord.-no.
Universal inkl. PVC-Einsatz Ø 90/74 x 30 Universal incl. PVC insert Ø 90/74 x 30	99	11.08.0581*

* Zum Selberbohren / For fitting to size on-site



Typ / Type	Breite (mm) / Width (mm)	Best.-Nr. / Ord.-no.
ISO/SK 30	49	11.08.0551
Zyl. VDI 25	49	11.08.0554
Zyl. VDI 30	49	11.08.0555
Capto C4	49	11.08.0571



Typ / Type	Breite (mm) / Width (mm)	Best.-Nr. / Ord.-no.
ISO/SK 40	74	11.08.0552
Zyl. VDI 40	74	11.08.0556
HSK A50/B63	74	11.08.0575
HSK A63/B80	74	11.08.0576
Capto C5	74	11.08.0572

Typ / Type	Breite (mm) / Width (mm)	Best.-Nr. / Ord.-no.
ISO/SK 50	99	11.08.0553
Zyl. VDI 50	99	11.08.0557
HSK A80/B100	99	11.08.0577
HSK A100/B125	99	11.08.0578
Capto C6	99	11.08.0573



Typ / Type	Breite (mm) / Width (mm)	Best.-Nr. / Ord.-no.
HSK A40/B50	99	11.08.0580*

* Mit 2 Aufnahmen / With 2 receptacles

Typ / Type	Breite (mm) / Width (mm)	Best.-Nr. / Ord.-no.
HSK A32/B40	99	11.08.0579*
Capto C3	99	11.08.0574*
Capto C8	99	11.08.0570*

* Mit 3 Aufnahmen / With 3 receptacles

Werkzeugträger / Tool carriers

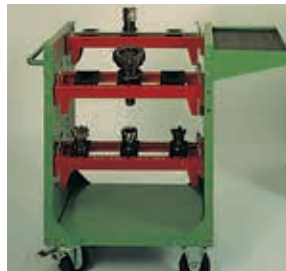
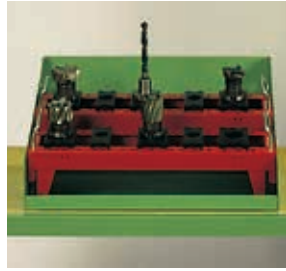
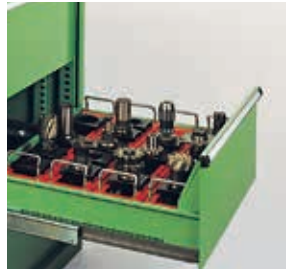

- Der Werkzeugträger nimmt Kunststoffeinsätze in allen Größen auf.
- Der Einsatz wird durch einen Schnappverschluss eingeklinkt, mühelos im Abstand versetz- und entnehmbar
- Aus Stahlblech, 2 verzinkte Tragegriffe
- A tool carrier accommodates any sizes of CNC plastic tool holders
- The holders simply click into the tool carrier by means of the snap closures and can be adjusted and removed with ease
- Made of steel sheet, 2 galvanized carrying handles

Maße (L x B x H mm) / Dimensions (L x W x H mm)	Best.-Nr. / Ord.-no.
600 x 140 x 125	00.08.0525

Max. Bestückung mit Einsätzen
Max. number of plastic tool holders

ISO/SK 30 VDI 30 C4	ISO/SK 40 VDI 40 HSK A50/B63HSK A63/ B80 C5	ISO/SK 50 VDI 50 HSK A80/B100 HSK A100/B125 HSK A32/B40 HSK A40/B50 C3, C6, C8 Universaleinsatz Universal insert
11 Stück / pcs	7 Stück / pcs	5 Stück / pcs

Halter-Paar / Pair of supports

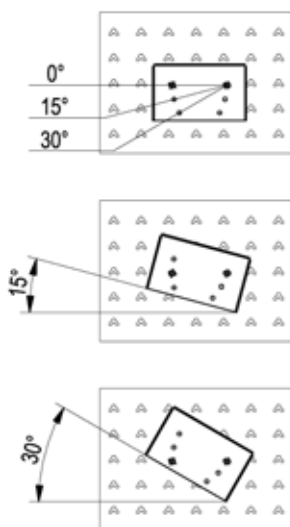

- Mit Hilfe eines Halter-Paares kann der Werkzeugträger in den Transportwagen in 3 verschiedenen Positionen eingehängt werden: 0°, 15° und 30°. Dies erfolgt durch Wechseln der beiden Gewindezapfen.
- Aus Stahlblech
- The supports allow fitting the tool carriers into the slotted side panels of the transport cart in any of 3 positions: 0°, 15° and 30°. The offset positions are achieved by changing the position of both threaded pins.
- Made of steel sheet

Best.-Nr. / Ord.-no.
00.08.0523

Werkstattbedarf Workshop additions

CNC-System / CNC system Transportwagen / Transport cart

Transportwagen Typ W8 / Transport cart type W8



- Zum Transport von Werkzeugen. Robuste und stabile Stahlblechkonstruktion mit Bügelgriff
- Die beiden Seitenwände sind im Raster von 36:36 mm schlitzgeloht.
- Gute Fahr- und Lenkeigenschaften durch große Bock- und Lenkrollen mit einem Ø von 125 mm, Lenkrollen mit Feststeller.
- Max. Ladekapazität 8-10 Werkzeugträger, davon 4 nebeneinander, Beladung beidseitig
- Designed to transport the tool carriers. Robust and stable steel sheet construction with walker handle.
- Both side panels are slotted on a 36:36 mm pitch
- Smooth running and excellent steering are achieved by large fixed and swivel castors, wheel Ø 125 mm, swivel castors with wheel lock
- Max. load capacity of 8 - 10 tool carriers, thereof 4 next to each other, loading possible from both sides

Maße (B x T x H mm) Dimensions (W x D x H mm)	Tragkraft (kg) Load capacity (kg)	Best.-Nr. Ord.-no.
675 x 640 x 962	440	00.08.0533

Ablage / Shelf



- Stirnseitige Ablage für Messgeräte, Werkzeuge, Werkzeugträger etc.
- Die Ablage ist mit einer Feinriefenmatte ausgelegt
- Aus Stahlblech, verschraubbar
- Shelf for fitting to the front of the transport cart for measuring tools, tools, tool carriers, etc.
- A grooved rubber mat is inserted
- Made of steel sheet, suitable for screw connection

Tiefe (mm) / Depth (mm)	Breite (mm) / Width (mm)	Best.-Nr. / Ord.-no.
300	640	00.08.0535

Plantasche / Document pocket



- Aus 2 mm starkem Aluminium, selbstklebend
- Lackierung: RAL 7001 silbergrau
- Format: DIN A4
- Innenmaß 325 x 180 x 48 mm
- Made of 2 mm aluminium, self-adhesive
- RAL 7001 silver grey finish
- Format: DIN A4
- Inside dimensions 325 x 180 x 48 mm

Best.-Nr. / Ord.-no.
71.08.0537

Bestellbeispiel / Order example



Stück / No. of pcs	Artikel / Article	Best.-Nr. / Ord.-no.
21	Kunststoffeinsätze ISO/SK 40 Plastic holders ISO/SK 40	11.08.0552
15	Kunststoffeinsätze ISO/SK 50 Plastic holders ISO/SK 50	11.08.0553
1	Transportwagen Typ W8 Transport cart W8	00.08.0533
1	Ablage Shelf	00.08.0535
6	Werkzeugträger Tool carriers	00.08.0525
6	Paar Halter Pairs of supports	00.08.0523

Tischständer / Tabletop stands



- Der Tischständer wird an oft wechselnden Arbeitsplätzen eingesetzt.
- Er kann auf Werkbänken sowie Schubladenschränken aufgestellt werden
- Die stabile Stahlblechkonstruktion ist geeignet für die Aufnahme von max. 3 Werkzeugträgern
- Ausführung: Stahlblech, lackiert
- Tabletop stands are used when workstations are frequently changed
- Tabletop stands can be placed on workbenches or on drawer cabinets
- The robust steel sheet construction is suitable for the accommodating a maximum of 3 tool carriers
- Design: painted steel sheet

Maße (B x T x H mm) / Dimensions (W x D x H mm)	Best.-Nr. / Ord.-no.
608 x 490 x 332	00.08.0539

CNC-Schubladeneinsätze / CNC drawer inserts



- Stahlblechträger, 4- oder 5-bahinig, zur Unterbringung der CNC-Einsätze in Schubladen der BH 300 und 400
- Aus Stahlblech, pulverbeschichtet
- Preise ohne CNC-Kunststoffeinsätze
- Steel sheet supports, 4 or 5 rows, for storing the CNC inserts in drawers of face height 300 and 400
- Made of steel sheet, powder-coated
- Prices without CNC plastic tool holders

Träger passend für Schubladen B x T (mm) / Supports suitable for drawers W x D (mm)	Bahnen Rows	Maße B x T x H (mm) / Dimensions W x D x H (mm)	Best.-Nr. Ord.-no.
475 x 526	4	464 x 515 x 130	00.08.0530
612 x 612	5	603 x 604 x 130	00.08.0540

CNC-Kunststoffeinsätze / CNC plastic inserts	Schublade / Drawer 475 x 526 mm	Schublade / Drawer 612 x 612 mm
ISO/SK 30 VDI 30 C4	max. 40 Einsätze möglich / max. 40 inserts possible	max. 55 Einsätze möglich / max. 55 inserts possible
ISO/SK 40 VDI 40 HSK A50/B63 HSK A63/B80 C5	max. 24 Einsätze möglich / max. 24 inserts possible	max. 35 Einsätze möglich / max. 35 inserts possible
ISO/SK 50 VDI 50 HSK A80/B100 HSK A100/B125 HSK A32/B40 HSK A40/B50 C3, C6 Universaleinsatz	max. 16 Einsätze möglich / max. 16 inserts possible	max. 25 Einsätze möglich / max. 25 inserts possible

Schubladen für CNC-Schubladeneinsätze / Drawers for CNC drawer inserts

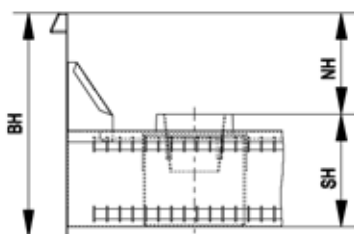

Schubladen Breite x Tiefe (mm) / Drawers width x depth (mm)	Blendenhöhe (mm) / Face height (mm)	Sichthöhe (mm) / Drawer height	Nutzhöhe (mm) / Eff. height (mm)	Best.-Nr. Ord.-no.
475 x 526	300	178	135	00.05.8698
475 x 526	400	178	235	00.05.8709
612 x 612	300	128	135	00.02.1619
612 x 612	400	128	235	00.02.1620

Arretierschienen / Locking rails



- Paarweise, zur sicheren Arretierung der Werkzeugträger (max. 4 Stück) in Schubladen RS 717
- Die Schienen werden auf den gelochten Schubladenboden geschraubt, inkl. 4 Blechschrauben 4,2 x 6,5 mm (DIN 7981)
- Abmessungen: 595 x 90 mm
- In pairs, for safe fixing of tool carriers (max. 4 pcs) in drawers RS 717
- The rails are screwed to the perforated drawer base, incl. 4 screws 4.2 x 6.5 mm (DIN 7981)
- Dimensions: 595 x 90 mm

Best.-Nr. / Ord.-no.
00.08.0524

Werkstattbedarf

Workshop additions

CNC-System / CNC system

Schubladenschränke / Drawer cabinets

CNC-Schubladenschränke Typ RS 717 mit Schubladen / CNC drawer cabinet type RS 717 with drawers

100 Teilauszug / part pull-out
100 Teilauszug / part pull-out

300 Vollauszug / full pull-out

400 Vollauszug / full pull-out

- 1000 mm hoch, 4 Schubladen Teil- und Vollauszug, Feinriefenmatte
- 1000 mm high, 4 drawers part- and full pull-out, fine grooved mat

Best.-Nr. / Ord.-no.

00.02.2005

- 718 mm breit, 728 mm tief, 1000 mm hoch, Zentralverschluss.
- Geordnete Lagerung kegeliger und zylindrischer Werkzeuge in Vollauszug-Schubladen mit Blendenhöhe 300 und 400 mm, Tragkraft 200 kg, max. 4 Werkzeugträger je Schublade (Arretierschienen mitbestellen) oder einen CNC-Schubladeneinsatz.
- In Schubladen mit Blendenhöhe 100 mm Aufbewahrung von Schneidwerkzeugen, Messzeugen oder Spannmaterial
- 718 mm wide, 728 mm deep, 1000 mm high, central locking
- Well-organized storage of conical and cylindrical tools in full pull-out drawers with face height 300 and 400 mm; max. load capacity 200 kg, max. 4 tool carriers per drawer (please order the requisite locking rails) or a CNC drawer insert
- Drawers of face height 100 are designed for storing cutting tools, measuring devices or clamps

Hinweis: CNC-Schubladenschränke müssen wegen Kippgefahr seitlich verschraubt oder am Boden verankert werden.

Please note: Due to the risk of tipping over, the CNC drawer cabinets must be anchored at the side or to the floor.



300 Vollauszug / full pull-out

300 Vollauszug / full pull-out

300 Vollauszug / full pull-out

- 1000 mm hoch, 3 Schubladen Vollauszug, Feinriefenmatte
- 1000 mm high, 3 drawers full pull-out, fine grooved mat

Best.-Nr. / Ord.-no.

00.02.2006



100 Vollauszug / full pull-out

400 Vollauszug / full pull-out

400 Vollauszug / full pull-out

- 1000 mm hoch, 3 Schubladen Vollauszug, Feinriefenmatte
- 1000 mm high, 3 drawers full pull-out, fine grooved mat

Best.-Nr. / Ord.-no.

00.02.2007

CNC-Maschinenschrank 717/T / CNC machine cabinet 717/T

75 Teilauszug
part pull-out150 Vollauszug
full pull-outAuszugsboden mit
Vollauszug
Full pull-out shelf
panel

- 1030 mm hoch, 2 Schubladen Teil- und Vollauszug, 1 Paar Arretierschienen, 1 Auszugsboden Vollauszug, versenkter, ergonomischer Drehgriff (2-Punkt-Verriegelung)
- 1030 mm high, 2 drawers with part and full pull-out, 1 pair of locking rails, 1 full pull-out panel; recessed, ergonomic rotary pawl (2-point locking system)

- Zur Lagerung kleinerer Stückzahlen von Zerspannungswerkzeugen eignen sich unsere CNC-Maschinenschränke Typ 717 und 1434.
- Die Schublade Blendenhöhe 150 mm kann wahlweise mit max. 4 Werkzeugträgern (Arretierschienen mitbestellen) oder einem CNC-Schubladeneinsatz bestückt werden.
- Auszugsböden zur Lagerung von Maschinenteilen, Spannmaterial etc.
- Our CNC machine cabinets type 717 and 1434 are ideal for storing small amounts of cutting tools
- The drawer with face height 150 mm can be fitted either with max. 4 tool carriers (please order the corresponding locking rails) or with the CNC drawer insert
- Pull-out panels are designed for the storage of machine parts, clamping materials, etc.

Best.-Nr. / Ord.-no.

00.02.2033

CNC-Werkbänke / CNC workbenches



- 50 Teilauszug / part pull-out
- 100 Teilauszug / part pull-out
- 125 Teilauszug / part pull-out
- 150 Teilauszug / part pull-out
- 300 Vollauszug / full pull-out

- Arbeitsplatte Buche-Multiplex 1500/2000 x 700 x 50 mm, 1 Bordbrett, 1 Ablageboden 840/1200 x 300 mm, 1 Werkbankfuß, 1 Schubladenblock N-SB 800 mit 5 Schubladen.
Schubladen-Innenmaß: 475 x 526 mm (Breite x Tiefe)
- Worktop beechwood-multiplex 1500/2000 x 700 x 50 mm, 1 backboard, 1 storage shelf 840/1200 x 300 x 30 mm, 1 workbench foot, 1 drawer block N-SB 800 with 5 drawers
Drawer inside dimensions: 475 x 526 mm (width x depth)



- 50 Teilauszug
- 100 Vollauszug
- 150 Vollauszug
- 300 Vollauszug

- Arbeitsplatte Buche-Multiplex 2000 x 750 x 50 mm mit Kantenschutz-Winkelprofil, 1 Bordbrett, 1 Ablageboden 1200 x 300 mm inkl. Auflegewinkel, 1 Werkbankfuß, 1 Schrankgehäuse Typ 717 mit Zentralverschluss und 100 mm hohem Sockel, 1 Schublade Blendenhöhe 50 mm Teilauszug, 1 Schublade Blendenhöhe 100 mm Vollauszug, 1 Schublade Blendenhöhe 150 mm Vollauszug, 1 Schublade Blendenhöhe 300 mm Vollauszug, Schubladen 612 mm breit, 612 mm tief (Innenmaß)
- Beechwood-multiplex worktop 2000 x 750 x 50 mm with angle section edging, 1 backboard, 1 storage shelf 1200 x 300 mm incl. shelf support, 1 workbench foot, 1 cabinet housing type 717 with central locking and 100 mm high base, 1 drawer face height (FH) 50 mm standard pull-out, 1 drawer FH 100 mm full pull-out, 1 drawer FH 150 mm full pull-out, 1 drawer FH 300 mm full pull-out. Drawers are 612 mm wide, 612 mm deep (inside dimensions)

Plattenbreite / Worktop width (mm)	Best.-Nr. / Ord.-no.
1500	00.08.0502
2000	00.08.0503

Best.-Nr. / Ord.-no.
00.08.0501

Rollladenschrank / Roller shutter cabinet



Unentbehrlich wenn der gesamte Werkzeugbestand einer Maschine in der Fertigung staubgeschützt gelagert werden soll. Platzsparend zu öffnen. Ausführung: Schrankgehäuse mit leichtgängigen Vertikal-Rollläden, in RAL 7035 lichtgrau, mit Hakenriegelschloss und Bügelgriff. Innen mit seitlicher Schlitzbohrung im 25 mm Raster zum Einhängen der Einsatzrahmen. Der Rollladen besteht aus flexiblen Kunststoffprofilen unten anschlagend mit mittig eingebauter Griffleiste. Der Gewichtsausgleich erfolgt über eine Federwelle. Rollladenschränke werden fertig montiert geliefert. Je nach Werkzeughöhe können 4 oder mehr Einsatzrahmen eingehängt werden. Option: Verstellböden

This unit is ideal for protecting all of the tools for a machine in a dust-free environment. There is very little space necessary for opening this unit. Design: cabinet housing with easy-roll vertical roller shutter in RAL 7035 light grey, with a hook bolt lock and a bow type handle. The inside walls are slotted on a 25 mm pitch to accommodate tool holder racks. The roller shutter is made of flexible plastic sections with a mechanical stop at the bottom and an easy-pull handle in the centre. The weight counterbalance is achieved by means of a spring-loaded shaft. Roller shutter cabinets are delivered fully assembled. Dependent on the height of the tools, 4 or more tool holder racks can be fitted. Option: adjustable shelves

Maße (B x T x H mm) Dimensions (W x D x H)	Nutzhöhe (mm) Eff. height (mm)	Best.-Nr. Ord.-no.
1002 x 540 x 1950	1660	00.04.0561

Einsatzrahmen / Tool holder rack

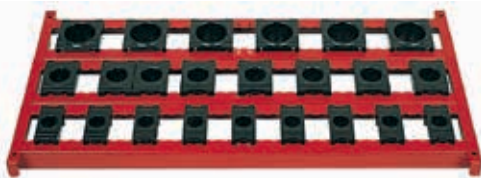

- Einsatzrahmen 3-bahnig, ohne CNC-Kunststoffeinsätze. Einbau horizontal oder schräg möglich, inkl. 4 Bodenträger
- Max. Aufnahmekapazität an CNC-Kunststoffeinsätzen 51 Stück B 49 mm, 33 Stück B 74 mm, 24 Stück B 99 mm
- With 3 tracks, without CNC plastic tool holders. Can be fitted in horizontally or at an angle, incl. 4 supports.
- Max. number of CNC plastic tool holders 51 pcs 49 mm wide, 33 pcs 74 mm wide, 24 pcs 99 mm wide

Best.-Nr. / Ord.-no.
00.08.0521

Verstellboden / Variable shelf panel



- Option: Verstellboden verzinkt, gelocht.
- 944 x 500 x 35 mm (B x T x H), Tragkraft 160 kg bei gleichmäßig verteilter Last, inkl. 4 Bodenträger
- Optional: variable shelf panel, galvanized, perforated
- 944 x 500 x 35 mm (w x d x h), load capacity 160 kg with evenly distributed load, incl. 4 shelf supports

Best.-Nr. / Ord.-no.
00.04.2146



Schleuse
Einfahrtssignal
grün



6 Brandmeldereinsätze und...



+32 (0)9 232 06 78



info@awp.be



Destelbergen



Flügeltürenschränke / Cabinets with wing doors

Flügeltürenschränke / Cabinets with wing doors

Allgemeine Produktmerkmale / General product characteristics	146 - 149
Breite 502 mm x Tiefe 540 mm / Width 502 mm x Depth 540 mm	151 - 153
Produktmerkmale / Product characteristics	151
Bestellbeispiele / Order examples	152 - 153
Breite 1002 mm x Tiefe 390 mm / Width 1002 mm x Depth 390 mm	155 - 157
Produktmerkmale / Product characteristics	155
Bestellbeispiele / Order examples	156 - 157
Breite 1002 mm x Tiefe 540 mm / Width 1002 mm x Depth 540 mm	158 - 162
Produktmerkmale / Product characteristics	158
Bestellbeispiele / Order examples	159 - 162
Breite 1202 x Tiefe 540 / Width 1202 x Depth 540	163 - 164
Produktmerkmale / Product characteristics	163
Bestellbeispiele / Order examples	164

Garderobenschränke / Wardrobes

Garderobenschränke / Wardrobes	165 - 167
Mehrzweckschränke / Multi-purpose cabinets	168
Fächerschränke / Compartment cabinets	169

Flügeltürenschränke
Wing door cabinets

Flügeltürenschränke | Varianten

Cabinets with wing doors | Versions

Breite / Width 502 mm x Tiefe / Depth 540 mm



ab Seite 151
up to page 151



1000 mm hoch / high 1950 mm hoch / high

Breite / Width 1002 mm x Tiefe / Depth 390 mm (AS, WS, US 1000 B, B-S, R) ab Seite 155 / up to page 155



538 mm hoch / high

1000 mm hoch / high

1950 mm hoch / high

Breite / Width 1002 mm x Tiefe / Depth 540 mm (AS, WS, US, MK, MWS 1000) ab Seite 158 / up to page 158



538 mm hoch / high

1000 mm hoch / high

1950 mm hoch / high

Flügeltürenschränke | Varianten

Cabinets with wing doors | Versions

Breite / Width 1202 mm x Tiefe / Depth 540 mm (AS, WS, GR 1200) ab Seite 163 / up to page 163



538 mm hoch / high



1000 mm hoch / high



1950 mm hoch / high

Garderobenschränke / Wardrobes ab Seite 165 / up to page 165



Garderobenschrank mit Füßen
Wardrobe with feet



Garderobenschrank mit Sockel
Wardrobe with base



Garderobenschrank mit Sitzbank
Wardrobe with supported bench seat

Flügeltürenschränke
Wing door cabinets

Flügeltürenschränke | Ihr Vorteil

Cabinets with wing doors | Your benefit

Sicherheit / Safety



- Hohe Gehäusetragkraft bis zu 1500 kg
- Hohe Tragkraft der Verstellböden bis zu 160 kg
- Hohe Tragkraft der Schubladen bis zu 60 kg
- Mechanisches Schließsystem oder elektronisches Zahlenkombinationsschloss
- High load capacity of housing: up to 1500 kg
- High load capacity of panels: up to 160 kg
- High load capacity of drawers: up to 60 kg
- Mechanical locking system or electronic locking system



Flexibilität / Flexibility

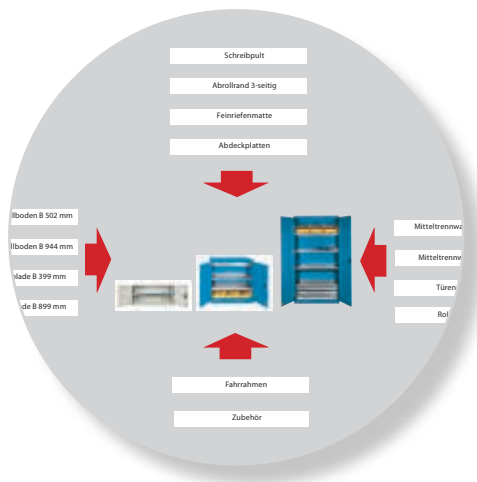

- Modularer Aufbau der Schrankkomponenten (Baukastensystem)
- Umfangreiches Zubehör: Lochplatten mit Hakensätzen, Sichtlagerkästen, Fachteiler und vieles mehr.
- Alle Schubladen mit 100%-Vollauszug
- Unterteilungssätze für Schubladeneinteilungen
- Schrankgehäuse in 3 verschiedenen Breiten, 2 verschiedenen Tiefen und 3 verschiedenen Höhen
- Modular series of cabinet components (modular system)
- Vast range of accessories: perforated panels with hook sets, storage bins, dividers and many more
- All drawers with 100% full pull-out
- Partitioning sets for drawers
- Cabinet housings in 3 different widths, 2 different depths and 3 different heights

Flügeltürenschränke | Ihr Vorteil

Cabinets with wing doors | Your benefit

Qualität / Quality



- 10 Jahre Garantie
- Verwindungssteifes Gehäuse
- Maximale Gehäusetragkraft bis zu 1,5 Tonnen
- ISO 9001:2008 zertifiziert
- Verschweißte Stahlblechkonstruktion, hochwertig verarbeitet
- Flügeltüren mit Verstärkung
- Made in Germany
- 10 years' warranty
- Torsion-resistant housing
- Maximum load capacity of housing up to 1.5 tons
- Certified by ISO 9001:2008
- High quality welded steel sheet construction
- Wing doors with reinforcements
- Made in Germany

Flügeltürenschränke
Wing door cabinets

Effizienz & Ergonomie / Efficiency and ergonomics



- Flügeltüren optional mit 4 mm starken Sichtfenstern aus Acrylglascheiben
- Verschluss mit 2- oder 3-Punkt-Verriegelung
- Öffnungswinkel 180°
- Gummipuffer sorgen für einen geräuscharmen Türanschlag
- Wing doors are optionally available with windows made of 4 mm thick acrylic glass
- Closure by 2-point or 3-point locking
- Opening angle 180°
- Strategically placed rubber buffers provide for a quiet door stop

20.0

KONEGRANES



+32 (0)9 232 06 78

info@awp.be

Destelbergen



Flügeltürenschränke

Cabinets with wing doors

Breite / Width 502 x Tiefe / Depth 540 mm

Produktmerkmale / Product characteristics



2 Varianten / 2 versions



- 2 heights: 1000 mm and 1950 mm
- Effective heights: 850 mm and 1800 mm
- Width 502 mm x depth 540 mm
- Effective width 444 mm x effective depth 500 mm
- Load capacity of housing 500 kg
- 90 mm high base
- Sturdy, welded steel sheet construction

- 2 Höhen: 1000 mm und 1950 mm
- Nutzhöhen: 850 mm und 1800 mm
- Breite 502 mm x Tiefe 540 mm
- Nutzbreite 444 mm x Nutztiefe 500 mm
- Gehäuse Tragkraft 500 kg
- Sockel 90 mm hoch
- Stabile, verschweißte Stahlblechkonstruktion

Verstellboden / Variable shelf



- | | |
|--------------------------------|-------------------------------|
| ■ Verzinkt | ■ Galvanized |
| ■ Breite 444 mm x Tiefe 500 mm | ■ Width 444 mm x depth 500 mm |
| ■ Tragkraft 70 Kg | ■ Load capacity 70 kg |

Schubladen / Drawers



- | | |
|--|--|
| ■ Verzinkt | ■ Galvanized |
| ■ Fronthöhe 100 mm | ■ Front height 100 mm |
| ■ Innenmaße: Breite 399 mm x Tiefe 459 mm x Höhe 78 mm | ■ Inner dimensions: width 399 mm x depth 459 mm x height 78 mm |
| ■ 100%-Vollauszug | ■ 100% full pull-out |
| ■ Tragkraft 35 Kg | ■ Load capacity 35 kg |

Flügeltür / Wing door

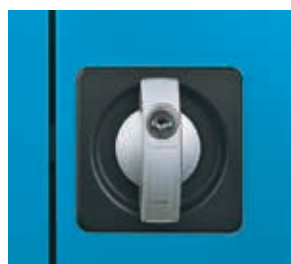

- | | |
|--|--|
| ■ Elektronisches Schließsystem (Option) | ■ Electronic locking system (optional) |
| ■ Öffnungswinkel 180 Grad | ■ Opening angle 180° |
| ■ Zylinderschloss und 2 Schlüssel | ■ Cylinder lock and 2 keys |
| ■ Ergonomisch geformter Drehgriff, auch mit Arbeitshandschuhen zu bedienen | ■ Ergonomically designed pawl, which can be easily handled with working gloves |
| ■ Verstärkte Tür bietet hohe Biegefestigkeit | ■ Reinforced door provides high |

Zubehör / Accessories



- | | |
|-------------------|--------------------|
| ■ Schreibpult | ■ Top-mounted desk |
| ■ Abdeckplatten | ■ Cover tops |
| ■ Fahrradrahmen | ■ Carriage frame |
| ■ Verstellboden | ■ Variable shelf |
| ■ und vieles mehr | ■ And many more |

Flügeltürenschränke
Wing door cabinets

Flügeltürenschränke

Cabinets with wing doors

Breite / Width 502 x Tiefe / Depth 540 mm

Bestellbeispiele / Order examples

Höhe / Height 1000 mm



- 1 Vollauszugschublade
- 2 Verstellböden
- Preis ohne Sichtlagerkästen
- 1 full pull-out drawer
- 2 variable shelves
- Price without storage bins



- 2 Vollauszugschubladen
- 2 Verstellböden
- Preis ohne Sichtlagerkästen
- 2 full pull-out drawers
- 2 variable shelves
- Price without storage bins

Bestell-Nummer / Ord.-no.

00.04.2165

00.04.2209 390 t. mit 2 FB

00.04.2260 350 t. FB separat

Bestell-Nummer / Ord.-no.

00.04.2166



- 2 Verstellböden
- Mit Abrollrand und Feinriefenmatte (wahlweise)
- 2 variable shelves
- With 3-sided roller tray and grooved rubber mat (optional)



- 8 Vollauszugschubladen
- Mit Abrollrand und Feinriefenmatte (wahlweise)
- inkl. Befestigungsmaterial für Wandbefestigung
- 8 full pull-out drawers
- With 3-sided roller tray and grooved rubber mat (optional)
- Incl. assembly material for wall mounting

Bestell-Nummer / Ord.-no.

00.04.2181 mit Abrollrand und Feinriefenmatte
with 3-sided roller tray and grooved rubber mat

00.04.2182 ohne Abrollrand und Feinriefenmatte
without 3-sided roller tray and grooved rubber mat

Bestell-Nummer / Ord.-no.

00.04.2184 mit Abrollrand und Feinriefenmatte
with 3-sided roller tray and grooved rubber mat

00.04.2197 ohne Abrollrand und Feinriefenmatte
without 3-sided roller tray and grooved rubber mat

Schreibpult (Zubehör)

Top-mounted desk (accessory)



- Pultdeckel hochklappbar mit Zylinderschloss (inkl. 2 Schlüssel).
- Mit 1 Fachboden 100 mm tief
- Oben und unten mit Abrollrand, Bleistiftablage.

- Flip-up desk lid, with cylinder lock (incl. 2 keys)
- With 1 shelf panel 100 mm deep
- With roller tray at the back and front, pencil tray

Breite x Tiefe x Höhe (mm) / Width x Depth x Height (mm)

500 x 540 x 257

Best.-Nr. / Ord.-no.

00.04.2153

Fahrrahmen, Rad-Ø 100 mm (Zubehör)

Carriage frames, castor Ø 100 mm (accessory)



- 2 Verwindungssteife Radträger zum Anschrauben
- 2 Lenkrollen mit Feststellern und 2 Bockrollen Ø 100 mm
- Rolle, grau, spurlos
- Gesamtgewicht maximal 450 kg

- 2 torsion-resistant, boltable wheel-carriers
- 2 swivel castors with brakes and 2 fixed castors, diameter 100 mm
- Castors, grey, traceless
- Total load capacity 450 kg at maximum

Bestell-Nummer / Ord.-no.

00.04.2186

Flügeltürenschränke

Cabinets with wing doors

Breite / Width 502 x Tiefe / Depth 540 mm

Bestellbeispiele / Order examples

Höhe / Height 1950 mm



- 4 Verstellböden
- 4 variable shelves

Bestell-Nummer / Ord.-no.

00.04.2164

00.04.2208 390 t. mit 4 FB



- 6 Verstellböden
- 6 variable shelves

Bestell-Nummer / Ord.-no.

00.04.2162



- 4 Verstellböden
- 3 Schubladen
- 4 variable shelves
- 3 drawers

Bestell-Nummer / Ord.-no.

00.04.2163

Flügeltürenschränke
Wing door cabinets



Flügeltürenschränke

Breite / Width 1002 x Tiefe / Depth 390 mm

Cabinets with wing doors

Produktmerkmale / Product characteristics



3 Höhen / 3 heights



- 3 Höhen: 538 mm, 1000 mm und 1950 mm
- Nutzhöhen: 418 mm, 850 mm und 1800 mm
- Außenmaße: Breite 1002 mm x Tiefe 390 mm
- Nutzbreite 944 mm x Nutztiefe 350 mm
- Sockel 90 mm hoch
- Verschweißte Stahlblech-konstruktion

- 3 heights: 538 mm, 1000 mm and 1950 mm
- Effective heights: 418 mm, 850 mm and 1800 mm
- Outside dimensions: width 1002 mm x depth 390 mm
- Effective width 944 mm x effective depth 350 mm
- Base 90 mm high
- Welded steel sheet construction

Verstellboden / Variable panel



- Verzinkt
- Breite 944 mm x Tiefe 350 mm x Höhe 27 mm
- Lochungen für Fachteiler
- Tragkraft 100 kg
- Tragkraft durch Einbau von Unterzügen um je 40 kg erhöhbar
- Inklusive 4 Bodenträger
- Galvanized
- Width 944 mm x depth 350 mm x height 27 mm
- Perforation for compartment dividers
- Load capacity 100 kg
- Increase in load capacity by 40 kg each with installation of additional supports
- Incl. 4 shelf supports

Flügeltür / Wing door



- Elektronisches Schließsystem (Option)
- Öffnungswinkel 180 Grad
- Zylinderschloss und 2 Schlüssel
- Ergonomisch geformter Drehgriff, auch mit Arbeitshandschuhen zu bedienen
- 3-Punkt-Verriegelung
- Verstärkte Tür bietet hohe Biegefestigkeit
- Electronic locking system (optional)
- Door opening angle 180°
- Cylinder lock with 2 keys
- Recessed rotary pawl to be handled easily with working gloves
- 3-point locking
- Door with a single-piece edges reinforcement for high bending strength

Zubehör / Accessories



- Abdeckplatten
- Verstellboden
- Türen mit Sichtfenster
- Sichtlagerkästen
- Feinriefenmatte
- Abrollrand
- und vieles mehr
- Cover tops
- Variable shelves
- Doors with glass windows
- Storage bins
- Grooved rubber mat
- 3-sided roller tray
- and many more

Flügeltürenschränke

Cabinets with wing doors

Breite / Width 1002 x Tiefe / Depth 390 mm
Bestellbeispiele / Order examples

Höhe / Height 538 mm



- 1 Verstellboden Breite 944 mm, verzinkt, inklusive 4 Bodenträgern
- 1 variable shelf, width 944 mm, galvanized, incl. 4 shelf supports

Bestell-Nummer / Ord.-no.
00.04.2160

Höhe / Height 1000 mm



- 2 Verstellböden Breite 944 mm, verzinkt, inklusive 8 Bodenträger
- Preis ohne Sichtlagerkästen
- 2 variable shelves, width 944 mm, galvanized, incl. 8 shelf supports
- Price without storage bins

	Best.-Nr. / Ord.-no.
Schrank mit Türen aus Vollblech Cabinet with doors made of full steel sheet	00.04.2190
Schrank mit Türen und Sichtfenster Cabinet with glass window doors made of acrylic glass	00.04.2191

Höhe / Height 1950 mm



- 8 Verstellböden verzinkt inklusive 32 Bodenträger
- 20 Stück Sichtlagerkästen K 4, Farbe rot
- 16 Stück Sichtlagerkästen K 4, Farbe blau
- 8 variable shelves, galvanized, incl. 32 shelf supports
- 20 pcs storage bins, size 4, red
- 16 pcs storage bins, size 4, blue

	Best.-Nr. / Ord.-no.
Schrank ohne Türen Cabinet without doors	00.04.2194
Schrank mit Vollblechtürensatz Cabinet with set of doors made of full steel sheet	00.04.2195

Flügeltürenschränke

Cabinets with wing doors

Breite / Width 1002 x Tiefe / Depth 390 mm

Bestellbeispiele / Order examples

Höhe / Height 1950 mm



- 4 Verstellböden verzinkt inklusive 16 Bodenträger
- Preis ohne Sichtlagerkästen
- 4 variable shelves, galvanized, incl. 16 shelf supports
- Price without storage bins

Bestell-Nummer / Ord.-no.

00.04.2246

Flügeltürenschränke
Wing door cabinets



- 4 Verstellböden verzinkt inklusive 16 Bodenträger
- Flügeltüren mit Sichtfenster
- Preis ohne Sichtlagerkästen
- 4 variable shelves, galvanized, incl. 16 shelf supports
- Wing doors with window made of acrylic glass
- Price without storage bins

Bestell-Nummer / Ord.-no.

00.04.2252

Flügeltürenschränke

Cabinets with wing doors

Breite / Width 1002 x Tiefe / Depth 540 mm
Produktmerkmale / Product characteristics



3 Höhen / 3 heights



- 3 Höhen: 538, 1000 und 1950 mm, Nutzhöhen: 418 mm, 850 und 1800 mm
- Breite 1002 mm x Tiefe 540 mm, Nutzbreite 944 mm x Nutztiefe 500 mm
- Gehäuse-tragkraft 1500 kg
- Verschweißte Stahlblechkonstruktion, hochwertig verarbeitet, Sockel 90 mm hoch
- 3 heights: 538 mm, 1000 mm and 1950 mm, effective heights: 418 mm, 850 mm and 1800 mm
- Width 1002 mm x depth 540 mm, effective width 944 mm x effective depth 500 mm
- Load capacity of housing is 1500 kg
- High quality welded steel sheet construction, base height 90 cm

Verstellboden / Variable shelf



- | | |
|--|---|
| ■ Verzinkt | ■ Galvanized |
| ■ Lochungen für Fachteiler | ■ Perforation for compartment dividers |
| ■ Tragkraft 160 kg | ■ Load capacity 160 kg |
| ■ Tragkraft durch Einbau von Unterzügen um je 40 kg erhöhbar | ■ Increase in load capacity by 40 kg with each installation of additional support |
| ■ Inklusive 4 Boden-träger | ■ Incl. 4 shelf supports |

Flügel-tür / Wing door

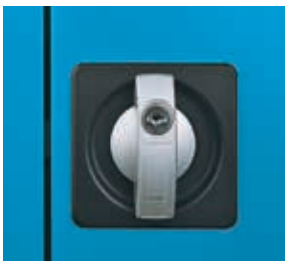

- | | |
|--|---|
| ■ Elektronisches Schließsystem (Option) | ■ Electronic locking system (optional) |
| ■ Öffnungswinkel 180 Grad | ■ Opening angle 180° |
| ■ Zylinderschloss und 2 Schlüssel | ■ Cylinder lock with 2 keys |
| ■ Ergonomisch geformter Drehgriff, auch mit Arbeitshandschuhen zu bedienen | ■ Recessed ergonomic rotary pawl, easy to handle even with working gloves |
| ■ Verstärkte Tür bietet hohe Biegefestigkeit, 3-Punkt-Verriegelung | ■ Reinforced door provides high bending strength, 3-point locking |

Schubladen / Drawers



- | | |
|---|---|
| ■ Verzinkt | ■ Galvanized |
| ■ Tragkraft 60 kg | ■ Load capacity 60 kg |
| ■ Fronthöhe 100 mm | ■ Front height 100 mm |
| ■ Boden gelocht, Seitenwände mit Stegen und Schlitten im 17 mm Raster | ■ Perforated bottom, side panel with pressed-in bars and slots in 17 mm pitch |

Zubehör / Accessories

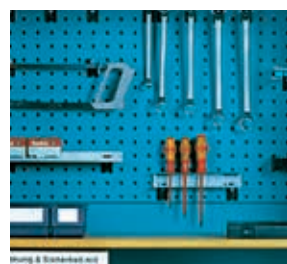

- | | |
|----------------------------|------------------------|
| ■ Kleiderstangen | ■ Coat rails |
| ■ Lochplatten | ■ Perforated panels |
| ■ Schubladenunterteilungen | ■ Drawer partitionings |
| ■ Sichtlagerkästen | ■ Storage bins |

Flügeltürenschränke

Cabinets with wing doors

Breite / Width 1002 x Tiefe / Depth 540 mm

Bestellbeispiele / Order examples

Höhe 538 mm (Aufsatzschrank)
Height 538 mm (top-mounted cabinet)



- 1 Verstellboden Breite 944 mm, verzinkt, inklusive 4 Bodenträgern
- 1 variable shelf of 944 mm width, galvanized, incl. 4 shelf supports

Bestell-Nummer / Ord.-no.

00.04.2157

Höhe 1000 mm / Height 1000 mm

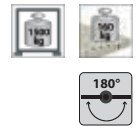

- 2 Verstellböden Breite 944 mm, verzinkt, inklusive 8 Bodenträger
- Preis ohne Sichtlagerkästen und Deko
- 2 variable panels of 944 mm width, galvanized, incl. 8 shelf supports
- Price without storage boxes and decorations



- 1 Vollauszug-Schublade
- 2 Verstellböden Breite 944 mm, verzinkt, inklusive 8 Bodenträger
- Preis ohne Sichtlagerkästen und Deko
- 1 full pull-out drawer
- 2 variable shelves of 944mm width, galvanized, incl. 8 shelf supports
- Price without storage boxes and decorations

Bestell-Nummer / Ord.-no.

00.04.2168

	Best.-Nr. / Ord.-no.
Schrank mit Vollblechtüren Cabinet with doors made of full steel sheet	00.04.2167
Schrank mit Sichtfenstertüren Cabinet with doors whose windows are made of acrylic glass	00.04.2235

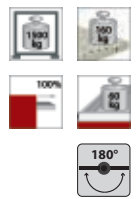

- 3 Vollauszug-Schubladen Breite 899 mm, verzinkt
- 2 Verstellböden Breite 944 mm, verzinkt, inklusive 8 Bodenträger
- 3 full pull-out drawers of 899 mm width, galvanized
- 2 variable panels of 944 mm width, galvanized, incl. 8 shelf supports

Bestell-Nummer / Ord.-no.

00.04.2169

Fahrrahmen, Rad-Ø 100 mm (Zubehör)
Carriage frames, castor Ø 100 mm (accessory)



- 2 torsion-resistant, bolttable wheel-carriers
- 2 swivel castors with brakes and 2 fixed castors, Ø 100 mm
- Castors, grey, traceless
- Total load capacity 450 kg at maximum
- 2 Verwindungssteife Radträger zum Anschrauben
- 2 Lenkrollen mit Feststellern und 2 Bockrollen Ø 100 mm
- Rolle, grau, spurlos
- Gesamtgewicht maximal 450 kg

Bestell-Nummer / Ord.-no.

00.04.2186

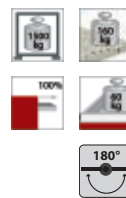

- 8 Vollauszug-Schubladen Breite 899 mm, verzinkt
- Mit Abrollrand und Feinriefenmatte
- Inklusive Verschraubungsset für Wandbefestigung
- 8 full pull-out drawers of 899 mm width, galvanized
- With 3-sided roller tray and grooved rubber mat
- Incl. screws set for wall mounting

Bestell-Nummer / Ord.-no.

00.04.2187

Flügeltürenschränke
Wing door cabinets

Flügeltürenschränke

Cabinets with wing doors

Breite / Width 1002 x Tiefe / Depth 540 mm
Bestellbeispiele / Order examples

Höhe 1950 mm / Height 1950 mm

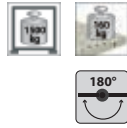

- 4 Verstellböden Breite 944 mm, verzinkt, inklusive 16 Bodenträger
- 4 variable shelves of 944 mm width, galvanized, incl. 16 shelf supports

Bestell-Nummer / Ord.-no.
00.04.2248

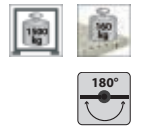

- 4 Verstellböden Breite 944 mm, verzinkt, inklusive 16 Bodenträger
- Sichtfenster mit 4 mm starken Acrylglascheiben
- Preis ohne Deko
- 4 variable shelves of 944 mm width, galvanized, incl. 16 shelf supports
- Windows made of acrylic glass, 4 mm thick
- Price without any decoration

Bestell-Nummer / Ord.-no.
00.04.2253



- 6 Verstellböden Breite 944 mm, verzinkt, inklusive 24 Bodenträger
- Inklusive 21 Sichtlagerkästen Größe 5, Farbe gelb
- 6 variable shelves of 944 mm width, galvanized, incl. 24 shelf supports
- Incl. 21 storage bins, size 5, yellow

	Best.-Nr. / Ord.-no.
Schrank mit Türen / Cabinet with doors	00.04.2255
Schrank ohne Türen / Cabinet without doors	00.04.2256

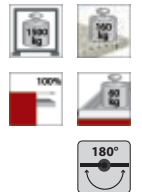

- 4 Verstellböden Breite 944 mm, verzinkt, inklusive 16 Bodenträger
- 3 Vollauszug-Schubladien Breite 899 mm, verzinkt
- Preis ohne Deko
- 4 variable shelves of 944 mm width, galvanized, incl. 16 shelf supports
- 3 full pull-out drawers of 899 mm width, galvanized
- Price without any decoration

Bestell-Nummer / Ord.-no.
00.04.2243

Flügeltürenschränke

Cabinets with wing doors

Breite / Width 1002 x Tiefe / Depth 540 mm

Bestellbeispiele / Order examples

Höhe 1950 mm / Height 1950 mm



- 1 Verstellboden Breite 944 mm, verzinkt, inklusive 4 Bodenträger
- 3 Verstellböden Breite 444 mm, verzinkt, inklusive 12 Bodenträger
- 14 Vollauszug-Schubladen Breite 399 mm
- Mitteltrennwand (doppelt)
- Preis ohne Deko
- 1 variable shelf of 944 mm width, galvanized, incl. 4 shelf supports
- 3 variable shelves of 444 mm width, galvanized, incl. 12 shelf supports
- 14 full pull-out drawers of 399 mm width
- Central divider (doubled)
- Price without any decoration

Bestell-Nummer / Ord.-no.

00.04.2189



- 1 Verstellboden Breite 944 mm, verzinkt, inklusive 4 Bodenträger
- 6 Verstellböden Breite 444 mm, verzinkt, inklusive 24 Bodenträger
- 6 Vollauszug-Schubladen Breite 399 mm
- Mitteltrennwand (doppelt)
- Preis ohne Deko
- 1 variable shelf of 944 mm width, galvanized, incl. 4 shelf supports
- 6 variable shelves of 444 mm width, galvanized, incl. 24 shelf supports
- 6 full pull-out drawers of 399 mm width
- Central divider (doubled)
- Price without any decoration

Bestell-Nummer / Ord.-no.

00.04.2192

Flügeltürenschränke
 Wing door cabinets

Unterteilungsmaterial (siehe Seite 271) / Partitioning material (see page 271)

- 1 Verstellboden Breite 944 mm, verzinkt, inklusive 4 Bodenträger
- 3 Verstellböden Breite 444 mm, verzinkt, inklusive 12 Bodenträger
- 1 Mitteltrennwand
- Kleiderstange
- Preis ohne Deko
- 1 variable shelf of 944 mm width, galvanized, incl. 4 shelf supports
- 3 variable shelves of 444 mm width, galvanized, incl. 12 shelf supports
- Central divider
- Coat rail
- Price without any decoration

Bestell-Nummer / Ord.-no.

00.04.2250

Flügeltürenschränke Cabinets with wing doors

Breite / Width 1002 x Tiefe / Depth 540 mm
Bestellbeispiele / Order examples

Höhe 1950 mm / Height 1950 mm



- 1 Arbeitsplatte
- 3 Verstellböden Breite 944 mm, verzinkt, inklusive 12 Bodenträger
- 2 Vollauszug-Schubladen Breite 899 mm, verzinkt
- Rückwand mit Lochplatte
- Türen mit Lochplatten
- Preis ohne Deko
- 1 worktop
- 3 variable shelves of 944 mm width, galvanized, incl. 12 shelf supports
- 2 full pull-out drawers of 899 mm width, galvanized
- Perforated rear panel
- Doors with perforated panels at the inside
- Price without any decoration

Bestell-Nummer / Ord.-no.

00.04.2196

Rollladenschrank, Höhe 1950 mm / Roller shutter cabinet, height 1950 mm



- Rollladenschränke sind platzsparend, praktisch und vielseitig in Büros, Lager und Archiven einsetzbar.
- Präzise verarbeitete Stahlblechkonstruktion mit seitlicher Schlitzlochung
- Nutzhöhe 1660 mm, Sockelhöhe 90 mm
- Gehäuse mit leichtgängigem Vertikal-Rollladen, in lichtgrau, mit Hakenriegelschloss und Bügelgriff
- Der Rollladen besteht aus flexiblen Kunststoffprofilen, unten anschlagend, mit mittig eingebauter Griffleiste. Der Gleichgewichtsausgleich erfolgt über eine Federwelle.
- Rollladenschränke werden fertig montiert geliefert.
- Ausgestattet mit 4 Verstellböden Breite 944 mm, verzinkt, inklusive 16 Bodenträger, verstellbar im Raster von 25 mm
- Roller shutter cabinets provide space-efficient, versatile solutions for office work, storage and filing.
- Precision manufactured steel sheet construction with lateral slots
- Effective height is 1660 mm, base height is 90 mm
- Housing with low-friction vertical rollers in light grey, with hook bolt lock and bow-type handle
- The roller shutter is made of flexible plastic sections, fastened on underside, with central handle ledge. The counterweight is provided by a spring-loaded shaft.
- Roller shutter cabinets are delivered completely assembled.
- Equipped with 4 galvanized shelves, incl. 16 shelf supports, adjustable on a 25 mm pitch

Bestell-Nummer / Ord.-no.

00.04.0562

Flügeltürenschränke

Breite / Width 1202 x Tiefe / Depth 540 mm

Cabinets with wing doors

Produktmerkmale / Product characteristics



3 Varianten / 3 versions



- 3 Höhen: 538, 1000 und 1950 mm
- Nutzhöhen: 418, 850 und 1800 mm
- Breite 1202 mm x Tiefe 540 mm
- Nutzbreite 1144 mm x Nutztiefe 500 mm
- Gehäusetragkraft 1500 kg
- Sockel 90 mm hoch
- Verschweißte Stahlblechkonstruktion, hochwertig verarbeitet

- 3 heights: 538 mm, 1000 mm and 1950 mm
- Effective heights: 418 mm, 850 mm and 1800 mm
- Width 1202 mm x depth 540 mm
- Effective width 1144 mm x effective depth 500 mm
- Load capacity of housing is 1500 kg
- 90 mm high base
- High quality welded steel sheet construction

Verstellboden / Variable shelf



- Verzinkt
- Tragkraft 140 kg
- Tragkraft durch Einbau von Unterzügen um je 40 kg erhöhbar
- Breite 1144 mm x Tiefe 500 mm x Höhe 35 mm
- Lochungen für Fachteiler
- Inklusive 4 Bodenträger
- Galvanized
- Load capacity 140 kg
- Increase in load capacity by 40 kg with each installation of additional support
- Width 1144 mm x depth 500 mm x height 35 mm
- Perforation for compartment dividers
- Incl. 4 shelf supports

Schubladen / Drawers



- Verzinkt
- Blendenhöhe 100 mm
- Schubladenbreite 1101 mm x Tiefe 459 mm x Höhe 78 mm
- Boden gelocht, Loch Ø 3,2 mm
- Schubladen innen links und rechts mit eingepressten Stegen und Schlitzen im 17 mm Raster
- Galvanized
- Face height 100 mm
- Width 1101 mm x depth 459 mm x height 78 mm
- Perforated bottom, hole Ø 3.2 mm
- Drawers insides left and right with pressed-in bars and slots in 17 mm pitch

Flügeltür / Wing door

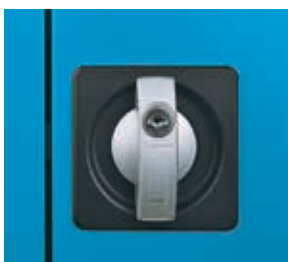

- Elektronisches Schließsystem (Option)
- Öffnungswinkel 180 Grad
- Drehgriff mit Zylinderschloss
- Verstärkte Tür bietet hohe Biegefestigkeit, 3-Punkt-Verriegelung
- Electronic locking system (optional)
- Opening angle 180°
- Rotary pawl with cylinder lock
- Reinforced door provides high bending strength, 3-point locking

- Elektronisches Schließsystem (Option)
- Öffnungswinkel 180 Grad
- Drehgriff mit Zylinderschloss
- Verstärkte Tür bietet hohe Biegefestigkeit, 3-Punkt-Verriegelung

Zubehör / Accessories

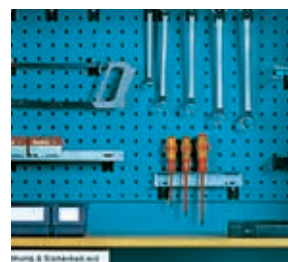

- Kleiderstangen
- Lochplatten
- Schubladenunterteilungen
- Sichtlagerkästen
- Coat rails
- Perforated panels
- Drawer partitionings
- Storage bins

Flügeltürenschränke

Cabinets with wing doors

Breite / Width 1202 x Tiefe / Depth 540 mm
Bestellbeispiele / Order examples

Höhe 538 mm / Height 538 mm



- 1 Verstellboden mit 4 Bodenträgern
- 1 variable shelf with 4 supports

Best.-Nr. / Ord.-no.
00.04.2175
00.04.2206 350 t. mit 1 FB

Höhe 1000 mm / Height 1000 mm



- 2 Verstellböden mit 8 Bodenträgern
- 2 variable shelves with 8 supports
- Preis ohne Sichtlagerkästen
- Price without storage bins

	Best.-Nr. / Ord.-no.
Schrank mit Vollblechtüren Cabinet with doors made of full steel sheet	00.04.2188
Schrank mit Sichtfenstertüren / Cabinet with doors whose windows are made of acrylic glass	00.04.2234
Schrank mit Vollblechtüren 390 tief Cabinet with doors made of full steel sheet 390 deep	00.04.2207

Höhe 1950 mm / Height 1950 mm



- 4 Verstellböden verzinkt inklusive 16 Bodenträger
- 4 variable shelves, galvanized, incl. 16 shelf supports

	Best.-Nr. / Ord.-no.
Schrank mit 4 Verstellböden, ohne Lagerkästen Cabinet with 4 variable shelves, without storage bins	00.04.2198
Zusätzlicher Verstellboden inklusive 4 Bodenträger Additional variable shelf incl. 4 supports	00.04.2147
Schrank mit 4 Verstellböden 390 t. Cabinet with 4 variable shelves 390 t.	00.04.2205
Zusätzlicher Verstellboden 390 t. Additional variable shelf 390 t.	00.04.2259



- 4 Verstellböden verzinkt inklusive 16 Bodenträger
- 4 variable shelves, galvanized, incl. 16 shelf supports
- 3 Schubladen mit 100%-Vollauszug, Tragkraft 60 kg, verzinkt
- 3 drawers with full pull-out, load capacity 60 kg, galvanized
- Für die Schubladen gibt es als Zubehör passende Schlitzwand- und Lagerkastensätze
- Suitable slotted panel sets and tray insert sets are available for the drawers

	Best.-Nr. / Ord.-no.
Schrank mit 4 Verstellböden und 3 Schubladen, ohne Lagerkästen Cabinet with 4 variable shelves and 3 drawers, without storage bins	00.04.2204

Flügeltürenschränke

Cabinets with wing doors

Garderobenschränke / Wardrobes, lockers

Produktmerkmale / Product characteristics



Gehäuse / Housings

- Stahlblechkonstruktion in hochwertiger Verarbeitung
- Mit Füßen, Sockel oder untergebauter Sitzbank
- Abteilbreiten: 300 mm und 400 mm
- High quality fine-gauge steel sheet construction
- With feet, base or supported bench seats
- Compartment width: 300 mm or 400 mm

Flügeltüren / Wing doors

- Türen rechts angeschlagen
- In Drehbolzen gelagert mit senkrechten Verstärkungsprofilen
- Doors hinged on right-hand side
- Supported in pintles with vertical reinforcement sections

Schließsysteme / Locking system

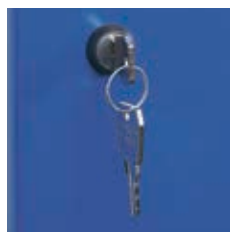

- Verschluss durch Drehriegelverschluss für Vorhängeschloss
- Umrüstung auf Zylinderschloss möglich (optional)
- Locking per rotary pawl for padlock
- Conversion to cylinder lock possible (optional)

Farbauswahl / Colour selection

- Weitere Farben und Farbkombinationen liefern wir auf Anfrage
- Additional colours and colour combinations are provided on request
- Korpus / Body
 - RAL 7035
 - RAL 7021
- Türen / Doors
 - RAL 7035
 - RAL 5010
 - RAL 6005
 - RAL 5012
 - RAL 3003
 - RAL 6027

Merkmale / Characteristics

- Ausführung: Stahlblechkonstruktion in hochwertiger Verarbeitung. Lieferbar in den Abteilleiten 300 mm und 400 mm, mit Füßen oder Sockel. Schrankböden glatt, auskehrbar, alle Ecken abgerundet - verletzungssicher. Türen rechts angeschlagen, in Drehbolzen gelagert mit senkrechten Verstärkungsprofilen, mit 3 oberen und unteren Lüftungsschlitzen und eingepprägten Etikettenrahmen.
- Inneneinrichtung: Jedes Abteil mit einsteckbarem Hutboden und Kleiderstange mit 3 Schiebehaken. Schrankfüße aus Kunststoff. Die Füße werden bei Schrankfarbe RAL 7035 in Lichtgrau und bei allen anderen Schrankfarben in schwarz ausgeführt. Der Schranksockel wird in Gehäusefarbe lackiert.
- Design: Manufactured in high quality fine-gauge steel sheet. Available in 2 compartment widths, 300 and 400 mm, with feet or base. Cabinet base smooth for easy cleaning, all edges rounded in order to prevent injuries. Doors are hinged at the right-hand side, supported in pintles with vertical reinforcement sections, with 3 air vents each at top and bottom, with punched label holder.
- Interior fittings: each compartment with slot-in hat shelf and coat rail with 3 sliding hooks. Cabinet feet are made of polymer. Cabinet feet in light grey assuming cabinet finish in RAL 7035; all other cabinet finishes are provided with feet in black. Cabinet base is finished in the same colour as cabinet.

Mit Füßen / With feet



Abteil Compartment	Breite x Tiefe x Höhe (mm) Width x Depth x Height (mm)	Abteilleite 300 mm Compartment width 300 Best.-Nr. / Ord.-no.
2	610 x 500 x 1850	48.08.3202
3	900 x 500 x 1850	48.08.3203
4	1190 x 500 x 1850	48.08.3204
5	1480 x 500 x 1850	48.08.3205

Abteil Compartment	Breite x Tiefe x Höhe (mm) Width x Depth x Height (mm)	Abteilleite 400 mm Compartment width 400 Best.-Nr. / Ord.-no.
2	810 x 500 x 1850	48.08.3212
3	1200 x 500 x 1850	48.08.3213
4	1590 x 500 x 1850	48.08.3214

Mit Sockel / with base



Abteil Compartment	Breite x Tiefe x Höhe (mm) Width x Depth x Height (mm)	Abteilleite 300 mm Compartment width 300 Best.-Nr. / Ord.-no.
2	610 x 500 x 1800	48.08.3207
3	900 x 500 x 1800	48.08.3208
4	1190 x 500 x 1800	48.08.3209
5	1480 x 500 x 1800	48.08.3210

Abteil Compartment	Breite x Tiefe x Höhe (mm) Width x Depth x Height (mm)	Abteilleite 400 mm Compartment width 400 Best.-Nr. / Ord.-no.
2	810 x 500 x 1800	48.08.3217
3	1200 x 500 x 1800	48.08.3218
4	1590 x 500 x 1800	48.08.3219

Mit Sitzbank / With supported bench seat



- Sitzbank aus Hartholz, im Profil 60 x 35 mm, allseitig abgerundet. klarlackiert mit naturgegebenen Farbunterschieden. Sitzlatten aus Kunststoff, lichtgrau ohne Mehrpreis lieferbar
- Die Standardfarbe für Sitzbankuntergestell ist RAL 7021 Schwarzgrau
- Bench design: hardwood slats 60 x 35 mm, rounded on all sides, varnished transparently. Natural variations in colour. Seat slats also available in light grey polymer at no extra price.
- Standard colour for bench seats is RAL 7021 grey-black

Abteil Compartment	Breite x Tiefe x Höhe (mm) Width x Depth x Height (mm)	Abteilleite 300 mm Compartment width 300 Best.-Nr. / Ord.-no.
2	610 x 500/815 x 2090	48.08.3232
3	900 x 500/815 x 2090	48.08.3233
4	1190 x 500/815 x 2090	48.08.3234
5	1480 x 500/815 x 2090	48.08.3235

Abteil Compartment	Breite x Tiefe x Höhe (mm) Width x Depth x Height (mm)	Abteilleite 400 mm Compartment width 400 Best.-Nr. / Ord.-no.
2	810 x 500/815 x 2090	48.08.3237
3	1200 x 500/815 x 2090	48.08.3238
4	1590 x 500/815 x 2090	48.08.3239

Flügeltürenschränke

Cabinets with wing doors

Straßen- und Berufskleidungsschränke / Dual-use wardrobes

Bestellbeispiele / Order examples

Merkmale / Characteristics

- Ausführung: Stahlblechkonstruktion in hochwertiger Verarbeitung. Auf 150 mm hohen Füßen oder 100 mm hohem Sockel sowie mit untergebauter Sitzbank. Eine Tür mit Drehriegelverschluss für Vorhängeschloss verschließt 2 Abteile. Links und rechts der inneren Trennwand Hutboden, Kleiderstange und 3 Schiebehaken.
- Schrankböden glatt, auskehrbar, alle Ecken abgerundet - verletzungssicher. Türen rechts angeschlagen, in Drehbolzen gelagert mit senkrechten Verstärkungsprofilen, mit 3 oberen Lüftungsschlitzen und eingepprägtem Etikettenrahmen. Gemäß Arbeitsstättenverordnung ist für jeden Mitarbeiter ein Garderobenschrank mit 2 Abteilen à 300 mm Breite zur Verfügung zu stellen, wenn die Trennung von Arbeits- und Straßenkleidung erforderlich ist.
- Design: Manufactured in high quality fine-gauge steel sheet. Either on feet of 150 mm in height or on a base of 100 mm in height or with integrated bench seat. The full-width single door has a rotary pawl lock for padlocks. Each compartment has a hat shelf, a coat rail and 3 sliding hooks.
- Cabinet base smooth for easy cleaning, all edges rounded to prevent injuries. Doors hinged on right-hand side, supported in pintles with vertical reinforcement sections, with 3 air vents each at top and bottom, with punched label holder. If the type of work makes it necessary to separate street and work clothes, the Workplace Ordinance stipulates that each employee is provided with a dual-use wardrobe with 2 compartments, each 300 mm wide.

Mit Füßen / With feet



Abteil Compartment	Breite x Tiefe x Höhe (mm) Width x Depth x Height (mm)	Abteillbreite 300 mm Compartment width 300 Best.-Nr. / Ord.-no.
2	610 x 500 x 1850	48.08.3241
4	1190 x 500 x 1850	48.08.3242

Mit Sockel / With base

Abteil Compartment	Breite x Tiefe x Höhe (mm) Width x Depth x Height (mm)	Abteillbreite 300 mm Compartment width 300 Best.-Nr. / Ord.-no.
2	610 x 500 x 1800	48.08.3243
4	1190 x 500 x 1800	48.08.3244

Mit Sitzbank / With supported bench seat



- Sitzbank aus Hartholz, im Profil 60 x 35 mm, allseitig abgerundet, klarlackiert mit naturgegebenen Farben. Sitzlatten aus Kunststoff, lichtgrau ohne Mehrpreis lieferbar
- Bench design: hardwood slats 60 x 35 mm, rounded on all sides, varnished transparently. Seat slats also available in light grey polymer at no extra price

Abteil Compartment	Breite x Tiefe x Höhe (mm) Width x Depth x Height (mm)	Abteillbreite 300 mm Compartment width 300 Best.-Nr. / Ord.-no.
2	610 x 500/815 x 2090	48.08.3245
4	1190 x 500/815 x 2090	48.08.3246

Zubehör / Accessories

Bezeichnung / Article	Best.-Nr. / Ord.-no.
Spiegel ca. 110 x 90 mm, für Türinnenseite Mirror ca. 110 x 90 mm, for inside of door	48.08.3276
Seifenschale für Türinnenseite Soap-holder for inside of door	48.08.3277

Wäsche-Garderobenschrank / Clothes lockers



- Türen zueinanderschlagend mit einem gemeinsamen Drehriegelverschluss für Vorhängeschloss. Einlegeböden nicht höhenverstellbar. Alle Schränke mit 100 mm hohem Sockel
- Links 4 Einlegeböden, rechts Hutboden und Kleiderstange mit 3 Schiebehaken
- With 2 doors and a common rotary pawl for padlocks. Fixed shelves not height-adjustable. All cabinets with base, 100 mm high
- 4 shelves on the left, a hat shelf and a coat rail with 3 sliding hooks on the right

Abteil Compartment	Breite x Tiefe x Höhe (mm) Width x Depth x Height (mm)	Abteillbreite 300 mm Compartment width 300 Best.-Nr. / Ord.-no.
2	610 x 500 x 1800	48.08.3291

Abteil Compartment	Breite x Tiefe x Höhe (mm) Width x Depth x Height (mm)	Abteillbreite 400 mm Compartment width 400 Best.-Nr. / Ord.-no.
2	810 x 500 x 1800	48.08.3292

Flügeltürenschränke

Cabinets with wing doors

Mehrzweckschränke / Multi-purpose cabinets

Bestellbeispiele / Order examples

Raumpflege-Geräteschrank / Broom cupboards



- Türen zueinanderschlagend mit einem gemeinsamen Drehriegelverschluss für Vorhängeschloss. Einlegeböden nicht höhenverstellbar. Alle Schränke mit 100 mm hohem Sockel.
- Links 4 Fächer, rechts Stange mit 6 Schiebehaken
- With 2 doors and a common rotary pawl for padlocks. Fixed shelves not height-adjustable. All cabinets with base, 100 mm high.
- 4 shelves on the left of the cropped dividing panel, a coat rail with 6 sliding hooks on the right.

Abteil Compartment	Breite x Tiefe x Höhe (mm) Width x Depth x Height (mm)	Abteillbreite 300 mm Compartment width 300 Best.-Nr. / Ord.-no.
2	610 x 500 x 1800	48.08.3295

Abteil Compartment	Breite x Tiefe x Höhe (mm) Width x Depth x Height (mm)	Abteillbreite 400 mm Compartment width 400 Best.-Nr. / Ord.-no.
2	810 x 500 x 1800	48.08.3296

Garderobenschränke mit halbhohen Abteilen / Wardrobes with half-height compartments

- Türen rechts angeschlagen, in Drehbolzen gelagert, mit Lochrosetten zur Be- und Entlüftung. Verschluss pro Türe durch Drehriegelverschluss für Vorhängeschloss. Eingestanzter Etikettenrahmen. Jedes Fach hat eine Kleiderstange mit 3 Schiebehaken. Fachhöhe 790 mm, Fachtiefe 480 mm.
- Stahlblechkonstruktion in hochwertiger Verarbeitung. Lieferbar in den Abteillbreiten 300 mm und 400 mm mit Füßen und Sockel. Die Füße werden bei Schrankfarbe RAL 7035 in Lichtgrau, bei allen anderen Schrankfarben in Schwarz ausgeführt. Schranksockel lackiert in Gehäusefarbe. Schrankböden glatt, auskehrbar, alle Ecken abgerundet - verletzungssicher.
- Doors hinged on right-hand side, supported in pintles, with perforated venting rosettes. Each door has a rotary pawl for padlock. Punched label holders. Each compartment has a coat rail with 3 sliding hooks. Compartment height 790 mm, compartment depth 480 mm.
- Manufactured in high quality fine-gauge steel sheet. Available in 2 compartment widths, 300 and 400 mm, with feet or with base. Cabinet feet of polymer in light grey assuming cabinet finish in RAL 7035; all other cabinet finishes are provided with feet in black. Cabinet base is finished in the same colour as cabinet. Cabinet base smooth for easy cleaning, all edges rounded in order to prevent injuries.

Mit Füßen / With feet



Abteil Compartment	Breite x Tiefe x Höhe (mm) Width x Depth x Height (mm)	Abteillbreite 300 mm Compartment width 300 Best.-Nr. / Ord.-no.
2 x 2	610 x 500 x 1850	48.08.3251
3 x 2	900 x 500 x 1850	48.08.3252
4 x 2	1190 x 500 x 1850	48.08.3253

Abteil Compartment	Breite x Tiefe x Höhe (mm) Width x Depth x Height (mm)	Abteillbreite 400 mm Compartment width 400 Best.-Nr. / Ord.-no.
2 x 2	810 x 500 x 1850	48.08.3256
3 x 2	1200 x 500 x 1850	48.08.3257
4 x 2	1590 x 500 x 1850	48.08.3258

Mit Sockel / With base



Abteil Compartment	Breite x Tiefe x Höhe (mm) Width x Depth x Height (mm)	Abteillbreite 300 mm Compartment width 300 Best.-Nr. / Ord.-no.
2 x 2	610 x 500 x 1800	48.08.3261
3 x 2	900 x 500 x 1800	48.08.3262
4 x 2	1190 x 500 x 1800	48.08.3263

Abteil Compartment	Breite x Tiefe x Höhe (mm) Width x Depth x Height (mm)	Abteillbreite 400 mm Compartment width 400 Best.-Nr. / Ord.-no.
2 x 2	810 x 500 x 1800	48.08.3266
3 x 2	1200 x 500 x 1800	48.08.3267
4 x 2	1590 x 500 x 1800	48.08.3268

Flügeltürenschränke | Fächerschränke / Compartment cabinets

Cabinets with wing doors | Bestellbeispiele / Order examples

Fächerschrank / Compartment cabinet

- Fächerschränke mit 4 Türen übereinander und 150 mm hohen Füßen oder 100 mm hohem Sockel. Türen einwandig, glatt, ohne Lochrosetten und ohne Etikettenrahmen. Jede Tür mit Zylinderschloss und 2 Schlüsseln. Die Böden der Fächer werden generell in Korpusfarbe ausgeführt.
- Compartment cabinets with 4 doors on top of each other and either feet of 150 mm height or base of 100 mm height. Single walled doors completely smooth faced, without perforated venting rosettes or punched label holders. Each door is equipped with a cylinder lock and 2 keys. Standard: compartment bases are finished in the same colour as the body of the cabinet.

Mit Füßen / With feet



Abteil Compartment	Breite x Tiefe x Höhe (mm) Width x Depth x Height (mm)	Abteillbreite 300 mm Compartment width 300 Best.-Nr. / Ord.-no.
1 x 4	320 x 500 x 1850	48.08.3247
2 x 4	610 x 500 x 1850	48.08.3248
3 x 4	900 x 500 x 1850	48.08.3249
4 x 4	1190 x 500 x 1850	48.08.3250
Abteil Compartment	Breite x Tiefe x Höhe (mm) Width x Depth x Height (mm)	Abteillbreite 400 mm Compartment width 400 Best.-Nr. / Ord.-no.
1 x 4	420 x 500 x 1850	48.08.3269
2 x 4	810 x 500 x 1850	48.08.3270
3 x 4	1200 x 500 x 1850	48.08.3271

Mit Sockel / With base



Abteil Compartment	Breite x Tiefe x Höhe (mm) Width x Depth x Height (mm)	Abteillbreite 300 mm Compartment width 300 Best.-Nr. / Ord.-no.
1 x 4	320 x 500 x 1800	48.08.3240
2 x 4	610 x 500 x 1800	48.08.3254
3 x 4	900 x 500 x 1800	48.08.3255
4 x 4	1190 x 500 x 1800	48.08.3259
Abteil Compartment	Breite x Tiefe x Höhe (mm) Width x Depth x Height (mm)	Abteillbreite 400 mm Compartment width 400 Best.-Nr. / Ord.-no.
1 x 4	420 x 500 x 1800	48.08.3260
2 x 4	810 x 500 x 1800	48.08.3264
3 x 4	1200 x 500 x 1800	48.08.3265

Flügeltürenschränke
Wing door cabinets

Zubehör Garderobenschränke / Accessories to wardrobes

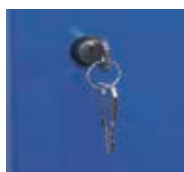

- Verschlüsse, nur in Zusammenhang mit der Schrankbestellung, anstatt Drehriegelverschluss
- Lockings, only in connection with cabinet order, instead of rotary pawl



- Verschlüsse, unabhängig von der Schrankbestellung
- Lockings independent from cabinet order

Bezeichnung / Article	Best.-Nr. / Ord.-no.
Zylinderschloss, 2 Schlüssel, ohne Hauptschlüsselanlage Cylinder lock, 2 keys, without master-key system	48.08.3278
Über Hauptschlüsselanlage, ohne Sicherungsschein Over master-key system without owner-ID-card	48.08.3279

Bezeichnung / Article	Best.-Nr. / Ord.-no.
Zylinderschloss, 2 Schlüssel, bis 1000 Schließungen, ohne Hauptschlüsselanlage Cylinder lock, 2 keys, up to 1000 locking, without master-key system	48.08.3299
Ersatzschlüssel / Spare key	48.08.3300
Hauptschlüssel / Master key	48.08.3280
Drehriegelverschluss für Vorhängeschloss Rotary pawl for padlock	48.08.3284

Zubehör Fächerschränke / Accessories for compartment cabinets

- Verschlüsse, nur in Zusammenhang mit der Schrankbestellung, anstatt Drehriegelverschluss
- Lockings, only in connection with cabinet order, instead of rotary pawl

Bezeichnung / Article	Best.-Nr. / Ord.-no.
Zylinderschloss über HS-Anlage, 2 Schlüssel, ohne Sicherungsschein Cylinder lock over master-key system, 2 keys, without owner-ID-card	48.08.3287



Werkstattbedarf / Workshop additions

Übersicht / Overview	172
Ständerregale / Fahrregale Standing shelf units / Mobile shelf units	173 - 180
Bestellbeispiele / Order examples	173 - 177
Konfigurieren Sie nach Wunsch Configure to your heart's desire	178 - 180
Regalkästen, Sichtlagerkästen, Einsatzkästen Storage bins, semi-open storage bins, tray inserts	181 - 183
Sichtlagerkästen / Semi-open storage bins	181 - 182
Einsatzkästen / Tray inserts	183
Schlauchhalter / Hose receptacle	183
Transportwagen, Sitzmöbel Transport trolleys, seat furniture/work stools	184 - 186
Transportwagen / Transport trolleys	184
Sitzmöbel / Seat furniture	185 - 186
Schlitzzplatten, Lochplatten, Haken Slotted panels, perforated panels, hooks	187 - 189

Lagerkästen - Seite 181 / Storage bins – page 181



Sichtlagerkästen
Semi-open storage bins



Einsatzkästen
Tray inserts

Werkstattbedarf - Seite 184 / Workshop supply - page 184



Transportwagen
Transport trolleys



Sitzmöbel
Seat furniture

Schlitzplatten, Lochplatten und Haken - Seite 187 / Slotted panels, perforated panels and hooks – page 187

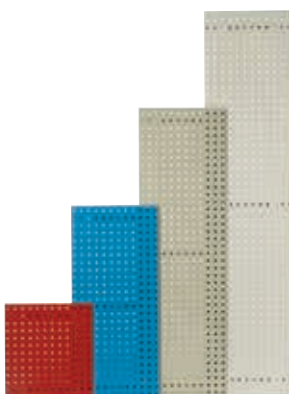

Lochplatten
Perforated panels

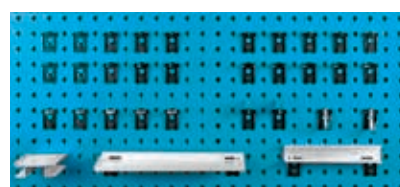

Haken
Hooks

Ständerregal einseitig mit Einhängeleisten und Sichtlagerkästen
Single-sided standing shelf with suspension frames and storage bins



Kippsichere, verschraubte Stahlkonstruktion, einseitig bestückt mit Sichtlagerkästen unterschiedlicher Größe, farbig sortiert

- Regal mit Einhängeleisten für Sichtlagerkästen
- Sichtlagerkästen aus hochschlagfestem, schlagzähem Polystyrol
- 4 lebensmittelechte Farben
- Anwendung in fast allen Lebensbereichen möglich
- Passendes Zubehör wie Etiketten mit Schutzfolie
- Lieferung unmontiert!

Tilt-proof, screw-connected steel construction, single-sided equipped with storage bins of different sizes, assorted colours

- Shelf with suspension bars for storage bins
- Storage bins made of shock-proof and impact-proof polystyrene
- 4 food-safe colours
- Application possible in almost any areas of life
- Matching accessories like archiving labels with plastic covers
- Delivery unmounted!

Höhe 750 mm / Height 750 mm

Höhe 1000 / Height 1000 mm

- 6 Einhängeleisten
- 6 suspension bars

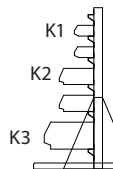

- 7 Einhängeleisten
- 7 suspension bars

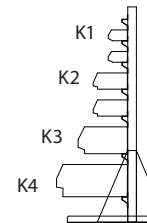

Breite (mm) / Width (mm)	K1	K2	K3	K4	Best.-Nr. / Ord.-no.
720	12	12	4	-	00.08.0001
1030	18	18	6	-	00.08.0002

Breite (mm) / Width (mm)	K1	K2	K3	K4	Best.-Nr. / Ord.-no.
720	12	12	4	3	00.08.0003
1030	18	18	6	4	00.08.0004

Höhe 1250 mm / Height 1250 mm

Höhe 1585 mm / Height 1585 mm

- 9 Einhängeleisten
- 9 suspension bars

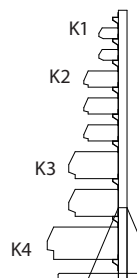

- 11 Einhängeleisten
- 11 suspension bars

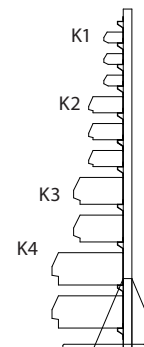

Breite (mm) / Width (mm)	K1	K2	K3	K4	Best.-Nr. / Ord.-no.
720	12	18	8	3	00.08.0005
1030	18	27	12	4	00.08.0006

Breite (mm) / Width (mm)	K1	K2	K3	K4	Best.-Nr. / Ord.-no.
720	18	18	8	6	00.08.0007
1030	27	27	12	8	00.08.0008

Ständerregal zweiseitig mit Einhängeleisten und Sichtlagerkästen
Double-sided standing shelf with suspension bars and storage bins



Kippsichere, verschraubte Stahlkonstruktion, beidseitig bestückt mit Sichtlagerkästen unterschiedlicher Größe, farbig sortiert.

- Regal mit Einhängeleisten für Sichtlagerkästen
- Sichtlagerkästen aus hochschlagfestem, schlagzähem Polystyrol,
- 4 lebensmittelechte Farben
- Anwendung in fast allen Lebensbereichen möglich
- Passendes Zubehör wie Etiketten mit Schutzfolie
- Ständer je Seite 250 kg Tragkraft
- Lieferung unmontiert!

Tilt-proof, screw-connected steel construction, equipped on both sides with storage bins of different sizes, assorted colours

- Shelf with suspension bars for storage bins
- Storage bins made of shock-proof and impact-proof polystyrene
- 4 food-safe colours
- Application possible in almost any areas of life
- Matching accessories like archiving labels with plastic covers
- Shelf load capacity is 250 kg on each side
- Delivery unmounted!

Höhe 750 mm / Height 750 mm

Höhe 1000 mm / Height 1000 mm

- 12 Einhängeleisten
- 12 suspension bars

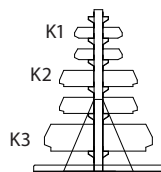

- 14 Einhängeleisten
- 14 suspension bars

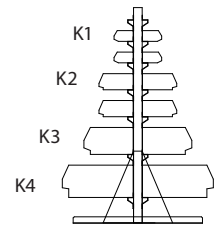

Breite (mm) / Width (mm)	K1	K2	K3	K4	Best.-Nr. / Ord.-no.
720	24	24	8	-	00.08.0009
1030	36	36	12	-	00.08.0010

Breite (mm) / Width (mm)	K1	K2	K3	K4	Best.-Nr. / Ord.-no.
720	24	24	8	6	00.08.0011
1030	36	36	12	8	00.08.0012

Höhe 1250 mm / Height 1250 mm

Höhe 1585 mm / Height 1585 mm

- 18 Einhängeleisten
- 18 suspension bars

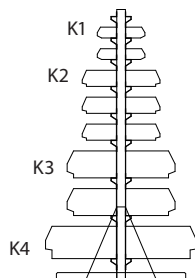

- 22 Einhängeleisten
- 22 suspension bars

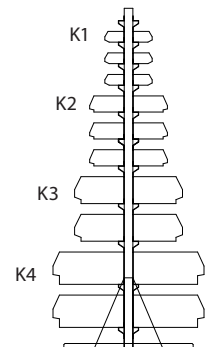

Breite (mm) / Width (mm)	K1	K2	K3	K4	Best.-Nr. / Ord.-no.
720	24	36	16	6	00.08.0013
1030	36	54	24	8	00.08.0014

Breite (mm) / Width (mm)	K1	K2	K3	K4	Best.-Nr. / Ord.-no.
720	36	36	16	12	00.08.0015
1030	54	54	24	16	00.08.0016

Zweiseitiges Ständerregal mit Einhängeleisten, Sichtlagerkästen und Lochblechen
Double-sided standing shelf with suspension bars, storage bins and perforated panels

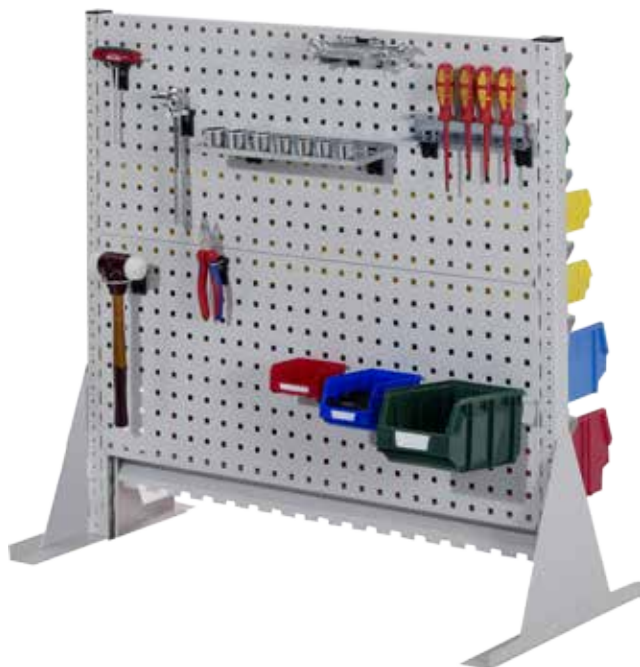

Kippsichere, verschraubte Stahlkonstruktion, bestückt mit Lochplatten und Sichtlagerkästen unterschiedlicher Größe, farbig sortiert

- Das Lochplattensystem ermöglicht eine Aufbewahrung der Werkzeuge in Sicht und Zugriffshöhe. Die Lochplatten sind im Raster von 38 mm gelocht, □10 mm
- Die Haken und Halter werden in die gewünschte Lochung eingehängt und mit einer 90° Drehung festgeklemmt. Keine Arretierschrauben erforderlich
- Stabile Stahlblechkonstruktion
- Ablageboden (Option)
- Sichtlagerkästen aus hochschlagfestem, schlagzähem Polystyrol, längs- und quer stapelbar in 4 lebensmittelechte Farben, Anwendung in fast allen Lebensbereichen möglich und passendem Zubehör wie Etiketten mit Schutzfolie
- Lochblechbreite: 650 mm oder 962 mm x Lochblechhöhe: 418 mm
- Lieferung unmontiert!

Tilt-proof, screw-connected steel construction, equipped with perforated panels and storage bins of different sizes, assorted colours

- Perforated panels allow easy overview and access of stored tools. The panels are perforated on a 38 mm pitch, square □10 mm
- The hooks and holders are inserted into the desired slot and fixed by turning through 90°. No fixing screws necessary
- Sturdy steel construction
- Storage shelf panel (optional)
- Storage bins made of shock-proof and impact-proof polystyrene, can be stacked length- and crosswise in 4 food-safe colours. Application possible in almost any areas of life. Matching accessories like archiving labels with plastic covers
- Width of perforated panel: 650 mm or 962 mm x height 418 mm
- Delivery unmounted!

Höhe / Height 1000 mm x Breite / Width 720 mm

- 7 Einhängeleisten
- 2 Lochbleche Breite 650 mm x Höhe 418 mm
- Inklusive Befestigungsmaterial
- 7 suspension bars
- 2 perforated panels, width 650 mm x height 418 mm
- Incl. fixing material

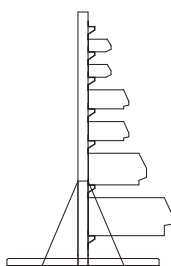

Breite (mm) / Width (mm)	K1	K2	K3	K4	Best.-Nr. / Ord.-no.
720	12	12	4	3	00.08.0025

Höhe / Height 1000 mm x Breite / Width 1030 mm

- 7 Einhängeleisten
- 2 Lochbleche Breite 962 mm x Höhe 418 mm
- Inklusive Befestigungsmaterial
- 7 suspension bars
- 2 perforated panels, width 962 mm x height 418 mm
- Incl. fixing material

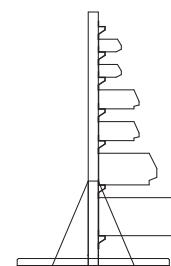

Breite (mm) / Width (mm)	K1	K2	K3	K4	Best.-Nr. / Ord.-no.
1030	18	18	6	4	00.08.0026

Hakensortimente für Lochbleche (Zubehör) / Selection of hooks and holders for perforated panels (accessories)



- Praxisgerecht zusammengestellte Sets
- Practical sets according to the requirements of the user

	Best.-Nr. / Ord.-no.
18-teilig / 18-part	78.06.0439
31-teilig / 31-part	78.06.0440

Fahrregal zweiseitig mit Einhängeleisten und Sichtlagerkästen
Double-sided mobile shelf with suspension bars and storage bins



- Das fahrbare Werkzeuglager für Werkstatt, Betrieb und Montage
- Stabile Stahlblechkonstruktion mit Ablageboden und mit Handgriff für leichtes Handling
 - Sichtlagerkästen aus hochschlagfestem, schlagzähem Polystyrol, längs- und quer stapelbar in 4 lebensmittelechten Farben, Anwendung in fast allen Lebensbereichen möglich und passendem Zubehör wie Etiketten mit Schutzfolie
 - Lochblechbreite: 650 mm oder 962 mm x Lochblechhöhe: 418 mm
 - 2 Lenkrollen mit Feststeller und 2 Bockrollen, Ø 125 mm, maximale Tragkraft 750 kg, grau, spurlos
 - Ständer je Seite 250 kg Tragkraft
 - Lieferung unmontiert!
- The mobile tool storage unit for workshops, assembly and maintenance
- Sturdy steel sheet construction with a storage panel and a grip for easy handling
 - Storage bins made of shock-proof and impact-resistant polystyrene, which can be stacked length- and crosswise, in 4 food-safe colours; application possible in almost any areas of life and with matching accessories as archiving labels with plastic cover
 - Width of perforated panel: 650 mm or 962 mm x height 418 mm
 - 2 swivel castors with wheel lock and 2 fixed castors, Ø 125 mm, maximum load capacity 750 kg, grey, leaving no tracks
 - 250 kg load capacity of unit on both sides
 - Delivery unmounted!

Höhe 750 mm + Fahrwerk 154 mm x Breite 720/1030 mm
Height 750 mm + undercarriage 154 mm x width 720/1030 mm

Höhe 1000 mm + Fahrwerk 154 mm x Breite 720/1030 mm
Height 1000 mm + undercarriage 154 mm x width 720/1030 mm

- 12 Einhängeleisten
- 12 suspension bars

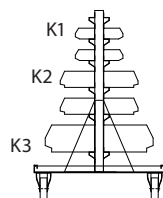

Breite (mm) / Width (mm)	K1	K2	K3	K4	Best.-Nr. / Ord.-no.
720	24	24	8	-	00.08.0017
1030	36	36	12	-	00.08.0018

- 14 Einhängeleisten
- 14 suspension bars

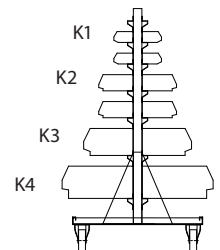

Breite (mm) / Width (mm)	K1	K2	K3	K4	Best.-Nr. / Ord.-no.
720	24	24	8	6	00.08.0019
1030	36	36	12	8	00.08.0020

Höhe 1250 mm + Fahrwerk 154 mm x Breite 720/1030 mm
Height 1250 mm + undercarriage 154 mm x width 720/1030 mm

Höhe 1585 mm + Fahrwerk 154 mm x Breite 720/1030 mm
Height 1585 mm + undercarriage 154 mm x width 720/1030 mm

- 18 Einhängeleisten
- 18 suspension bars

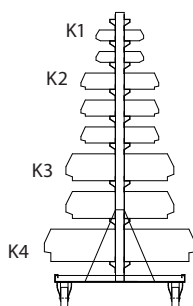

Breite (mm) / Width (mm)	K1	K2	K3	K4	Best.-Nr. / Ord.-no.
720	24	36	16	6	00.08.0021
1030	36	54	24	8	00.08.0022

- 22 Einhängeleisten
- 22 suspension bars

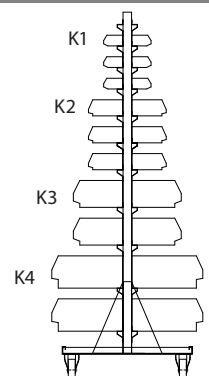

Breite (mm) / Width (mm)	K1	K2	K3	K4	Best.-Nr. / Ord.-no.
720	36	36	16	12	00.08.0023
1030	54	54	24	16	00.08.0024

Fahrregal zweiseitig: Eine Seite mit Lochplatten, andere Seite mit Einhängeleisten und Sichtlagerkästen
Double-sided mobile shelf: one side with perforated panels and the other side with suspension bars and storage bins

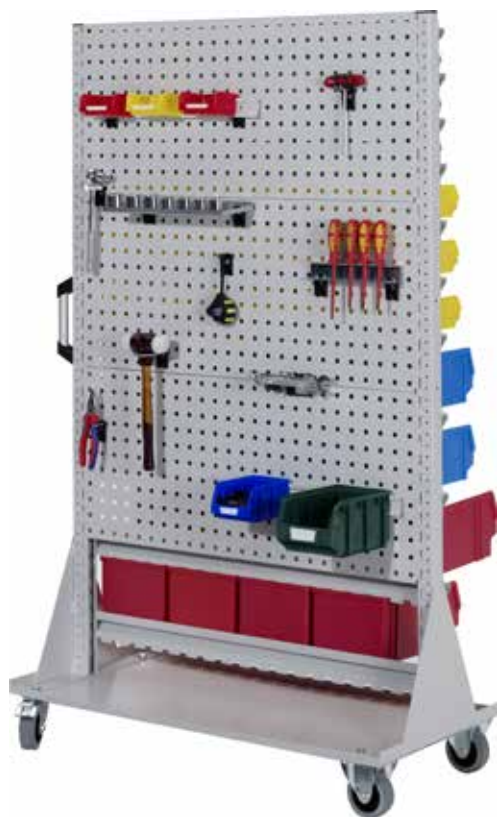

Das fahrbare Werkzeuglager für Werkstatt, Betrieb und Montage

- Das Lochplattensystem ermöglicht eine Aufbewahrung der Werkzeuge in Sicht und Zugriffshöhe. Die Lochplatten sind im Raster von 38 mm gelocht, □ 10 mm
- Die Haken und Halter werden in die gewünschte Lochung eingehängt und mit einer 90° Drehung festgeklemmt. Keine Arretierschrauben erforderlich
- Stabile Stahlblechkonstruktion mit Ablageboden und mit Handgriff für leichtes Handling
- Sichtlagerkästen aus hochschlagfestem, schlagzähem Polystyrol, längs- und quer stapelbar in 4 lebensmittelechten Farben, Anwendung in fast allen Lebensbereichen möglich und passendem Zubehör wie Etiketten mit Schutzfolie
- Lochblechbreite: 650 mm oder 962 mm x Lochblechhöhe: 418 mm
- 2 Lenkrollen mit Feststeller und 2 Bockrollen, Ø 125 mm, maximale Tragkraft 750 kg, grau, spurlos

The mobile tool storage unit for workshops, assembly and maintenance

- Perforated panels allow easy overview and access of stored tools. The panels are perforated on a 38 mm pitch, square □ 10 mm
- The hooks and holders are inserted at the desired slot and fixed by turning through 90°. No fixing screws necessary
- Sturdy steel sheet construction with a storage panel and a grip for easy handling
- Storage bins made of shock-proof and impact-resistant polystyrene, which can be stacked length- and crosswise, in 4 food-safe colours; application possible in almost any areas of life and with matching accessories as archiving labels with plastic cover
- Width of perforated panel: 650 mm or 962 mm x height 418 mm
- 2 swivel castors with wheel lock and 2 fixed castors, Ø 125 mm, maximum load capacity 750 kg, grey, leaving no tracks

Höhe 1589 mm + Fahrwerk 154 mm x Breite 720 mm
Height 1589 mm + undercarriage 154 mm x width 720 mm

- 11 Einhängeleisten
- 3 Lochbleche Breite 650 x Höhe 418 mm
- Fahrregalboden Breite 720 mm x Tiefe 600 mm
- Rollen Ø 125 mm maximale Tragkraft 750 kg, 2 Lenkrollen mit Feststeller und 2 Bockrollen, Rollen grau, spurlos
- 11 suspension bars
- 3 perforated panels of 650 mm width x 418 mm height
- Undercarriage panel of 720 mm width x 600 mm depth
- Castors Ø 125 mm with a maximum load capacity of 750 kg, 2 swivel castors with wheel lock and 2 fixed castors, castors grey, trackless

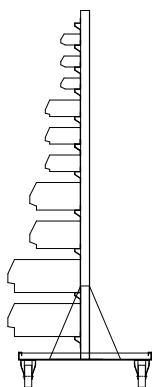

Breite (mm) / Width (mm)	K1	K2	K3	K4	Best.-Nr. / Ord.-no.
720	18	18	8	6	00.08.0027

Höhe 1589 mm + Fahrwerk 154 mm x Breite 1030 mm
Height 1589 mm + undercarriage 154 mm x width 1030 mm

- 11 Einhängeleisten
- 3 Lochbleche Breite 962 x Höhe 418 mm
- Fahrregalboden Breite 1030 mm x Tiefe 600 mm
- Rollen Ø 125 mm maximale Tragkraft 750 kg, 2 Lenkrollen mit Feststeller und 2 Bockrollen, Rollen, grau, spurlos
- 11 suspension bars
- 3 perforated panels of 962 mm width x 418 mm height
- Undercarriage panel of 1030 mm width x 600 mm depth
- Castors Ø 125 mm with a maximum load capacity of 750 kg, 2 swivel castors with wheel lock and 2 fixed castors, castors grey, trackless

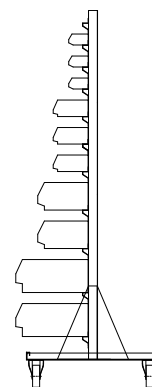

Breite (mm) / Width (mm)	K1	K2	K3	K4	Best.-Nr. / Ord.-no.
1030	27	27	12	8	00.08.0028

Werkstattbedarf
Workshop equipment

Hakensortimente für Lochbleche (Zubehör) / Selection of hooks and holders for perforated panels (accessories)



- Praxisgerecht zusammengestellte Sets
- Practical sets according to the requirements of the user

	Best.-Nr. / Ord.-no.
18-teilig / 18-part	78.06.0439
31-teilig / 31-part	78.06.0440

Ständerpaar einseitig / One-sided pair of uprights

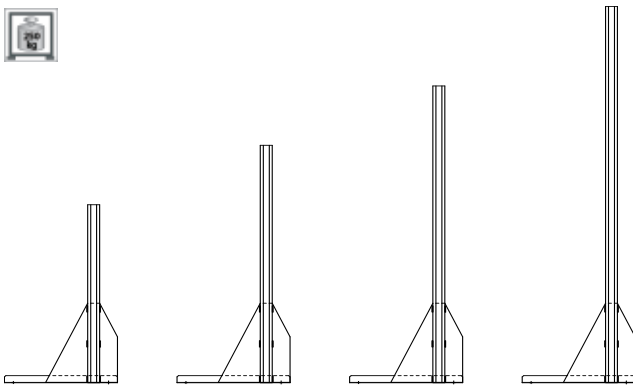

- Ständerpaar
- Geschweißt
- 250 kg Tragkraft
- 4 Höhen
- Pair of uprights
- Welded
- 250 kg load capacity
- 4 heights

Höhe Stützprofil (mm) / Upright height (mm)	Best.-Nr. / Ord.-no.
750	00.08.5141
1000	00.08.5142
1250	00.08.5143
1585	00.08.5144

Ständerpaar doppelseitig / Double-sided pair of uprights

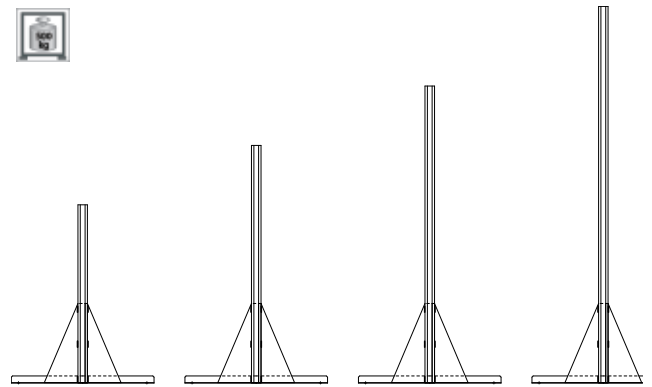

- Ständerpaar
- Geschweißt
- 250 kg Tragkraft je Seite
- 4 Höhen
- Pair of uprights
- Welded
- 250 kg load capacity each side
- 4 heights

Höhe Stützprofil (mm) / Upright height (mm)	Best.-Nr. / Ord.-no.
750	00.08.5145
1000	00.08.5146
1250	00.08.5147
1585	00.08.5148

Einhängeleiste Breite 704 mm
Suspension bar, width 704 mm



- Einhängeleiste 704 mm breit
- 40 kg Tragkraft
- Inklusive Schraubensatz zur Befestigung am Ständer
- Suspension bar 704 mm wide
- 40 kg load capacity
- Incl. screws for mounting on uprights

Best.-Nr. / Ord.-no.
00.08.5149

Einhängeleiste Breite 1016 mm
Suspension bar, width 1016 mm



- Einhängeleiste 1016 mm breit
- 40 kg Tragkraft
- Inklusive Schraubensatz zur Befestigung am Ständer
- Suspension bar 1016 mm wide
- 40 kg load capacity
- Incl. screws for mounting on uprights

Best.-Nr. / Ord.-no.
00.08.5150

Fahrregalboden mit Rollen / Undercarriage panel with castors

Breite / Width 720 mm x Tiefe / Depth 600 mm

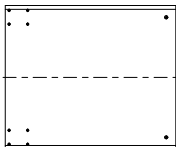

- Rollen Ø 125 mm grau, spurlos
- 2 Lenkrollen mit Feststeller und 2 Bockrollen
- Tragkraft 750 kg
- Handgriff
- Inklusive Befestigungsmaterial
- Castors Ø 125 mm, grey, traceless
- 2 swivel castors with wheel lock and 2 fixed castors
- 750 kg load capacity
- Grip
- Incl. fixing material

Best.-Nr. / Ord.-no.

00.08.5151

Breite / Width 1030 mm x Tiefe / Depth 600 mm

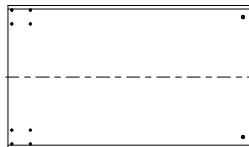

- Rollen Ø 125 mm grau, spurlos
- 2 Lenkrollen mit Feststeller und 2 Bockrollen
- Tragkraft 750 kg
- Handgriff
- Inklusive Befestigungsmaterial
- Castors Ø 125 mm, grey, traceless
- 2 swivel castors with wheel lock and 2 fixed castors
- 750 kg load capacity
- Grip
- Incl. fixing material

Best.-Nr. / Ord.-no.

00.08.5152

Lochblech Breite 650 mm / Perforated panel, width 650 mm

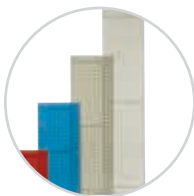
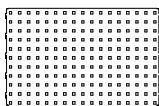

- Breite 650 mm x Höhe 418 mm
- Width 650 mm x Height 418 mm

Best.-Nr. / Ord.-no.

00.06.0963

Lochblech Breite 962 mm / Perforated panel, width 962 mm

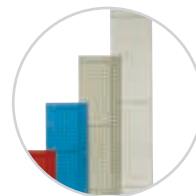
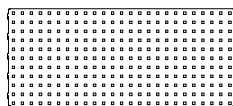

- Breite 962 mm x Höhe 418 mm
- Width 962 mm x Height 418 mm

Best.-Nr. / Ord.-no.

00.05.9581

Schlitzblech Breite 650 mm / Slotted panel, width 650 mm

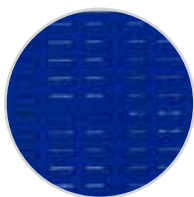
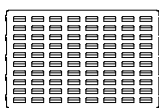

- Breite 650 mm x Höhe 418 mm
- Width 650 mm x Height 418 mm

Best.-Nr. / Ord.-no.

00.06.0962

Schlitzblech Breite 962 mm / Slotted panel, width 962 mm

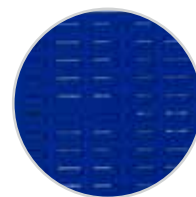
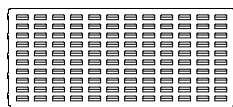

- Breite 962 mm x Höhe 418 mm
- Width 962 mm x Height 418 mm

Best.-Nr. / Ord.-no.

00.06.0960

Werkstattbedarf
Workshop equipment

Regalsysteme

Shelf unit systems

Ständerregal/Fahrregal / Standing shelf unit / Mobile shelf unit

Konfigurieren nach Wunsch / Configure to your heart's desire

Ablageboden Breite 624 mm x Tiefe 240 mm
Storage shelf, width 624 mm x depth 240 mm



- Breite 624 mm x Tiefe 240 mm
- 2 x Konsolenträger
- Inklusive 4 x Sechskantschraube M6 x 16 mm
- Width 624 mm x depth 240 mm
- 2 supports
- Incl. 4 x hexagon screw M6 x 16 mm



Best.-Nr. / Ord.-no.

00.06.0964

Ablageboden Breite 940 mm x Tiefe 240 mm
Storage shelf, width 940 mm x depth 240 mm



- Breite 940 mm x Tiefe 240 mm
- 2 x Konsolenträger
- Inklusive 4 x Sechskantschraube M6 x 16 mm
- Width 940 mm x depth 240 mm
- 2 supports
- Incl. 4 x hexagon screw M6 x 16 mm



Best.-Nr. / Ord.-no.

00.05.9575

Ablageboden Breite 624 mm x Tiefe 320 mm
Storage shelf, width 624 mm x depth 320 mm

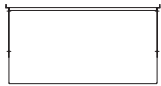

- Breite 624 mm x Tiefe 320 mm
- 2 x Konsolenträger
- Inklusive 4 x Sechskantschraube M6 x 16 mm
- Width 624 mm x depth 320 mm
- 2 supports
- Incl. 4 x hexagon screw M6 x 16 mm



Best.-Nr. / Ord.-no.

00.06.0965

Ablageboden Breite 940 mm x Tiefe 320 mm
Storage shelf, width 940 mm x depth 320 mm



- Breite 940 mm x Tiefe 320 mm
- 2 x Konsolenträger
- Inklusive 4 x Sechskantschraube M6 x 16 mm
- Width 940 mm x depth 320 mm
- 2 supports
- Incl. 4 x hexagon screw M6 x 16 mm



Best.-Nr. / Ord.-no.

00.05.9577

Sichtlagerkästen aus Polystyrol / Storage bins made of polystyrene



- Hochschlagfestes, schlagzähes Polystyrol
- Glatter Unterboden, dadurch für Transportbänder geeignet
- Längs- und quer stapelbar
- 4 lebensmittelechte Farben, Anwendung in fast allen Lebensbereichen möglich
- Zubehör Etiketten mit Schutzfolie, Verpackungseinheit 25 Stück
- Storage bins made of shock-proof and impact-resistant polystyrene
- Smooth bottom, thus suitable for conveyor belts
- Can be stacked length- and crosswise
- In 4 food-safe colours; application possible in almost any areas of life
- Accessories: archiving labels with plastic cover, in packaging unit of 25 pcs

Typ Type	Außenmaße T x B x H (mm) Outside dimensions D x W x H (mm)	Bodentiefe Bottom depth	Best.-Nr. Blau Ord.-no. blue	Best.-Nr. Grün Ord.-no. green	Best.-Nr. Gelb Ord.-no. yellow	Best.-Nr. Rot Ord.-no. red
K1	85 x 100 x 50	65	01.08.1228	01.08.1227	01.08.1220	01.08.1226
K2	160 x 100 x 75	140	01.08.1206	-	01.08.1207	01.08.1221
K3	230 x 145 x 125	200	01.08.1222	-	01.08.1208	01.08.1230
K4	335 x 200 x 150	300	01.08.0176	01.08.1223	-	01.08.0177
K5	490 x 310 x 180	425	-	01.08.1224	01.08.0183	01.08.0182

Etiketten mit Schutzfolie für saubere Beschriftung (Zubehör) / Archiving labels with plastic cover for clean marking (accessories)

Typ Type	Höhe x Breite (mm) Height x Width (mm)	Verpackungseinheit (Stk) Packaging unit (pcs)	Best.-Nr. Ord.-no.
K2	16 x 55	25	44.08.0185
K3	28 x 80	25	44.08.0186
K4	28 x 80	25	44.08.0186
K5	28 x 80	25	44.08.0186

Produktmerkmale / Product characteristics

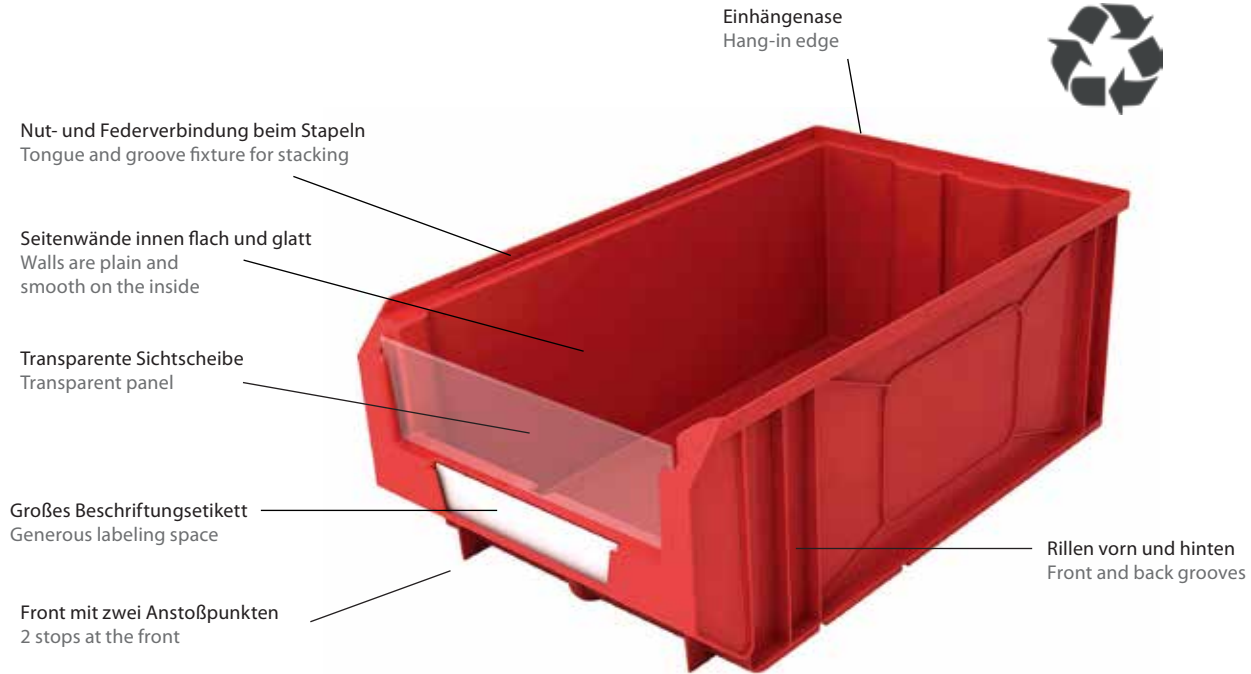

- Polyethylen hoher Dichte (HDPE)
- 4 Farben: Gelb, rot, blau und grün
- 5 Größen
- 100% recyclebar
- Beständig gegen die meisten Chemikalien wie Öle, Gase, Säuren und Laugen
- Temperaturbeständig: -40 bis +80° Celsius
- Mit Beschriftungsetikett
- High density polyethylene (HDPE)
- 4 colours: yellow, red, blue and green
- 5 sizes
- Can be recycled to 100%
- Resistant against most chemicals like oils, gases, acids and alkalis
- Temperature-resistant from -40° to +80° Celsius
- With archiving label

Typ Type	Außenmaße T x B x H (mm) Outside dimensions D x W x H (mm)	Best.-Nr. Blau Ord.-no. blue	Best.-Nr. Grün Ord.-no. green	Best.-Nr. Gelb Ord.-no. yellow	Best.-Nr. Rot Ord.-no. red
B1	88 x 105 x 53	03.08.4330	03.08.4331	03.08.4332	03.08.4333
B2	160 x 105 x 75	03.08.4340	03.08.4341	03.08.4342	03.08.4343
B3	235 x 144 x 120	03.08.4350	03.08.4351	03.08.4352	03.08.4353
B4	345 x 205 x 163	03.08.4360	03.08.4361	03.08.4362	03.08.4363
B5	485 x 298 x 189	03.08.4370	03.08.4371	03.08.4372	03.08.4373

Produktmerkmale / Product characteristics



- Hochschlagfestes, schlagzähes Polystyrol
- Glatte Unterboden, dadurch für Transportbänder geeignet
- Längs- und quer stapelbar
- 4 lebensmittelechte Farben, Anwendung in fast allen Lebensbereichen möglich
- Zubehör Etiketten mit Schutzfolie, Verpackungseinheit 25 Stück
- High-impact polystyrene
- Smooth bottom, thus suitable for conveyor belts
- Can be stacked both length and crosswise
- 4 food-safe colours, application possible in almost any areas of life
- Accessories: archiving labels with plastic strips, packaging unit 25 pcs

Typ Type	Außenmaße T x B x H (mm) Outside dimensions D x W x H	Bodentiefe Bottom depth	Best.-Nr. Blau Ord.-no. blue	Best.-Nr. Grün Ord.-no. green	Best.-Nr. Gelb Ord.-no. yellow	Best.-Nr. Rot Ord.-no. red
K1	85 x 100 x 50	65	01.08.1228	01.08.1227	01.08.1220	01.08.1226
K2	160 x 100 x 75	140	01.08.1206	-	01.08.1207	01.08.1221
K3	230 x 145 x 125	200	01.08.1222	-	01.08.1208	01.08.1230
K4	335 x 200 x 150	300	01.08.0176	01.08.1223	-	01.08.0177
K5	490 x 310 x 180	425	-	01.08.1224	01.08.0183	01.08.0182

Etiketten mit Schutzfolie für saubere Beschriftung (Zubehör)
Archiving labels with clear plastic strips for clean labelling (accessory)

Typ Type	Breite x Höhe (mm) Width x Height (mm)	Verpackungseinheit (Stk) Packaging unit (pcs)	Best.-Nr. Ord.-no.
K1	12 x 53	25	44.08.0184
K2	16 x 55	25	44.08.0185
K3	80 x 28	25	44.08.0186
K4	80 x 28	25	44.08.0186
K5	80 x 28	25	44.08.0186

Produktmerkmale / Product characteristics

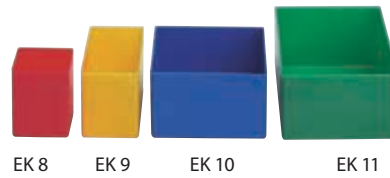
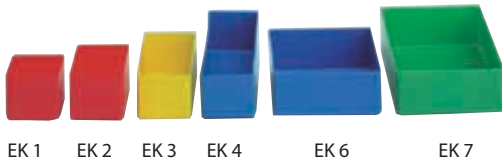

- Die Einsatzkästen Typ EK sind aus Qualitäts-Polystyrol hergestellt und können in verschiedenen Schubladen eingesetzt werden.
- Sie haben die Auswahl zwischen 10 Größen und 2 Höhen
- Hauptsächlich werden die Einsatzkästen für die Lagerung von Klein- und Normteilen verwendet
- Passend für Schubladenschränke

- Tray inserts of type EK are made of high-quality polystyrene and can be inserted into a number of different drawers
- The tray inserts are available in 10 sizes and 2 heights
- They are usually used for storing small parts and standard items
- Suitable for drawer cabinets

Typ / Type	B x T x H (mm) / W x D x H (mm)	Farbe / Colour	Best.-Nr. / Ord.-no.
EK 1	54 x 54 x 45	rot / red	01.08.0620
EK 2	54 x 75 x 45	rot / red	01.08.0621
EK 3	54 x 108 x 45	gelb / yellow	01.08.0622
EK 4	54 x 162 x 45	blau / blue	01.08.0623
EK 6	108 x 108 x 45	blau / blue	01.08.0625
EK 7	108 x 162 x 45	grün / green	01.08.0626
EK 8	54 x 54 x 63	rot / red	01.08.0630
EK 9	54 x 108 x 63	gelb / yellow	01.08.0631
EK 10	108 x 108 x 63	blau / blue	01.08.0632
EK 11	108 x 162 x 63	grün / green	01.08.0633

Schlauchhalter / Hose receptacle



- Universell einsetzbar für jeden Schlauch und jedes Kabel, je nach Länge und Stärke, durch verschiedene Ausführungen
- In einem Stück aus Aluminium gegossen, mit Befestigungslöchern
- Montage an Wänden, Maschinen, Werkbänken, Regalen usw.
- Multi-purpose usage for all hoses and cables with different sizes for every length and thickness
- Made from a single piece of aluminium, with mounting holes
- Can be mounted on walls, machines, workbenches, shelf units etc.

Größe / Size	Maße (B x T mm) / Dimensions (W x D mm)	Best.-Nr. / Ord.-no.
S	188 x 70	44.41.7157
M	266 x 108	44.41.7158
L	348 x 143	44.41.7156
XL	417 x 187	44.41.7159

Feinriefenmatte / Grooved rubber mat



- Qualität SBR, schwarz, Länge 10 m, Breite 1200 mm, Stärke 3 mm
- SBR quality, black, length 10 m, width 1200 mm, thickness 3 mm

Best.-Nr. / Ord.-no.

35.08.7499

Schiebebügelwagen / Walker handle trolley



- 500 kg load capacity, loading panel height 270 mm
- Solid rubber castors, wheel Ø 200 mm, 2 swivel and 2 fixed castors
- Composite panel with beechwood décor

- Tragkraft 500 kg, Ladehöhe 270 mm
- Vollgummibereifung, Rad Ø 200 mm, 2 Lenk- und 2 Bockrollen
- Verbundplatte in Buche Dekor

Maße / Dimensions	Best.-Nr. / Ord.-no.
1000 x 700	44.05.9081*
1200 x 800	44.05.9082*

Tischwagen / Table trolley



- 500 kg load capacity, loading panel height 275/905 mm = 2 levels
- Solid rubber castors, wheel Ø 200 mm, 2 swivel and 2 fixed castors
- Composite panel with beechwood décor

- Tragkraft 500 kg, Ladehöhen 275/905 mm = 2 Böden
- Vollgummibereifung, Rad Ø 200 mm, 2 Lenk- und 2 Bockrollen
- Verbundplatte Buche Dekor

Maße / Dimensions	Best.-Nr. / Ord.-no.
1000 x 700	44.05.9084*
1200 x 800	44.05.9085*

Tischwagen / Table trolley



- 250 kg load capacity, loading panel height 195/820 mm = 2 levels, load capacity on upper level 80 kg
- Solid rubber castors, wheel Ø 125 mm, 2 swivel and 2 fixed castors
- Composite panel with beechwood décor, fitted into angle steel framework, edges 12 mm high

- Tragkraft 250 kg, Ladehöhen 195/820 mm = 2 Böden, obere Ladefläche 80 kg Tragkraft
- Vollgummibereifung, Rad Ø 125 mm, 2 Lenk- und 2 Bockrollen
- Verbundplatte in Buche Dekor, im Winkelstahlrahmen liegend, Rand 12 mm hoch

Maße / Dimensions	Best.-Nr. / Ord.-no.
1000 x 600	44.05.9086*

Tischwagen / Table trolley



- 250 kg load capacity, loading panel height 195/508/820 mm = 3 levels, load capacity on middle and upper level 80 kg
- Solid rubber castors, wheel Ø 125 mm, 2 swivel and 2 fixed castors
- Composite panel with beechwood décor, fitted into angle steel framework, edges 12 mm high

- Tragkraft 250 kg, Ladehöhen 195/508/820 mm = 3 Böden, obere und mittlere Ladefläche mit 80 kg Tragkraft
- Vollgummibereifung, Rad Ø 125 mm, 2 Lenk- und 2 Bockrollen
- Verbundplatte in Buche Dekor, im Winkelstahlrahmen liegend, Rand 12 mm hoch

Maße / Dimensions	Best.-Nr. / Ord.-no.
1000 x 600	44.05.9087*

Tischwagen / Table trolley



- Stahlkonstruktion, Wannen öldicht verschweißt, Rand 40 mm hoch
- Tragkraft 400 kg
- Vollgummibereifung, Rad Ø 200 mm, 2 Lenk- und 2 Bockrollen
- Etagenhöhen 290/600/910 = 3 Wannen
- Steel design with 3 pans welded to be oilproof, edges 40 mm high
- Load capacity 400 kg
- Solid rubber castors, wheel Ø 200 mm, 2 swivel and 2 fixed castors
- Level heights 290/600/910 mm = 3 pans

Maße / Dimensions	Best.-Nr. / Ord.-no.
1000 x 700	44.05.9091*

*** Lackierung nur in RAL 5007/ Painted only in RAL 5007**

Arbeitshocker / Work stool



- 3- und 4-beinig
- Formgepresstes Bandstahlgestell mit Stahlgleitern
- Bucheformsitz Ø 350 mm, naturlackiert
- Stahlteile schwarzgrau pulverbeschichtet mit RAL 7021
- With 3 or 4 legs
- Press-formed hoop-steel frame with steel gliders
- Contoured beechwood seat diameter 350 mm, natural finish
- Steel parts powder coated in RAL 7021 black grey

Sitzhöhe (cm) / Seat height (cm)	Beine / No. of legs	Best.-Nr. / Ord.-no.
50	3	13.08.0745
60	3	13.08.0746
65	4	13.08.0730

Arbeitsdrehstuhl / Swivel chair



- Sitz und Rückenlehne aus Buchen-Schichtholz
- Pendelnd gelagerte Rückenlehne, höhen- und tiefenverstellbar
- Kunststoff-Fünffußgestell mit lastabhängig gebremsten Rollen,
- Schwarzer Fuß, wahlweise mit Bodenbegleitern
- Seat and backrest made of laminated beechwood
- Backrest supported by pendulum bearing, height and inclination adjustable
- Stable 5-arm plastic footbase with load-sensitive braked castors
- Black footbase, also available with gliders

Gesamthöhe (cm) / Total height (cm)		Best.-Nr. / Ord.-no.
42 - 62	Rollen / Castors	75.08.0851
42,5 - 60,5	Gleiter / Glider	75.08.0852
62 - 87	Gleiter / Glider	75.08.0856

Stapelhocker / Stackable stool



- With 4 legs
- Steel tube frame
- Contoured beechwood seat Ø 350 mm, natural finish

- 4-beinig
- Stahlrohrgestell
- Buchenformsitz Ø 350 mm, naturlackiert

Sitzhöhe (cm) / Seat height (cm)	Best.-Nr. / Ord.-no.
50	13.08.0753

Drehhocker / Swivel stool



- Height adjustable by dust-protected threaded spindle
- Contoured beechwood seat Ø 350 mm
- Footcross made of shaped sheet metal, with gliders

- Höhenverstellbar durch staubgeschützte Gewindespindel
- Formsitz Ø 350 mm
- Fußkreuz aus Formblech mit Gleitern

Gesamthöhe (cm) / Total height (cm)	Best.-Nr. / Ord.-no.
45 - 57	13.08.0700

Stehhilfe / Standing aid



- Durable, easy-care integral foam seat
- Keeps contact to the body even during swivelling actions
- Seat angle can be inclined by 15°, and turned horizontally by 16°, with automatic reset

- Strapazierfähiger, pflegeleichter Integralschaum
- Hält auch bei Drehbewegung Körperkontakt
- Sitzneigung verstellbar um 15°, horizontal um 16° mit Rückstellautomatik

Gesamthöhe (cm) / Total height (cm)	Best.-Nr. / Ord.-no.
60 - 85	76.08.0736

Arbeitsdrehstuhl Modell PU / Swivel chair model PU



- Sitz und Rückenlehne aus körpergerecht geformtem PU-Schaum
- Beständig gegen leichte Säuren und Laugen
- Höhen und tiefenverstellbar mit pendelnd gelagerter Rückenlehne
- Kunststoff-Fünffußgestell mit lastabhängig gebremsten Rollen, schwarz

- Anatomically formed seat and backrest made of breathable PU foam
- Resistant to mild acids and bases
- Adjustable in height and inclination with the backrest supported in pendulum bearing
- 5-arm plastic footbase with load-sensitive braked castors, black

Gesamthöhe (cm) / Total height (cm)	Best.-Nr. / Ord.-no.
43 - 63	75.08.0857

HÅG Capisco Puls® – 8010 Arbeitsstuhl / HÅG Capisco Puls® – 8010 Swivel chair



- HÅG in Balance® Mechanik (freifließender Bewegungsablauf)
- Sitzneigung nach hinten arretierbar
- Sitzhöhereinstellung
- Sitztiefeinstellung
- Rückenlehnhöhereinstellung
- Sitz und Rücken sind in 8 unterschiedlichen Kunststofffarben erhältlich: Clay, Pink, Sea Green, Petroleum, Light Grey, Black, White und Red (ESD-Stuhl nur in Black erhältlich)
- Für höhenverstellbare Arbeitsplätze – besonders empfehlenswert für Tischhöhen ab 72 cm
- Aluminiumfußkreuz (Ø 730 mm) mit anatomisch geformten Auflageflächen in Schwarz, Silber oder Weiß, optional in poliertem Aluminium erhältlich, zusätzlich in schwarzem Kunststoff (Ø 700 mm) bestellbar, ESD-Stuhl nur in Schwarz erhältlich.
- Sicherheitsgasfeder mit 200 mm Höhenintervall
- Sitzhöhe: 455–620 mm, 200 mm Gasfeder

- HÅG in Balance® (balanced, flowing tilt function)
- Adjustable tilt tension backwards
- Seat height adjustment
- Seat depth adjustment
- Back height adjustment
- Seat and backrest available in 8 different colours: Clay, Pink, Sea Green, Petroleum, Light Grey, Black, White and Red. Please specify colour at time of order. For ESD models, seat and back are only available in black
- Suitable for all working surfaces with table height of 72 cm and higher
- Five star base (Ø 730 mm) in aluminium with curved/arched footplates, black, silver or white, optionally in polished aluminium or black
- Gas lift with 200 mm height interval
- Seat height: 455-620 mm, 200 mm gas lift

HÅG Capisco Puls Farbauswahl

HÅG Capisco Puls colors



Artikel / Article	Best.-Nr. / Ord.-no.
HÅG Capisco Puls 8010	75.08.0880
Gasfeder mit 150 mm / Gas lift 150 mm	75.08.0882
Gasfeder mit 265 mm / Gas lift 265 mm	75.08.0883
Teleskop-Gasfederabdeckung / Telescopic lift cover	75.08.0884
Poliertes Aluminiumfußkreuz / Polished aluminum base cross	75.08.0885
HÅG FootRing	75.08.0886
ESD Ausführung / ESD implementation	75.08.0881

Schlitzplatten / Slotted panels



Schlitzplatte (Abmessungen B x H mm) Slotted panel (Dimensions W x H mm)	Best.-Nr. Ord.-no.
500 x 450	00.06.0956
1000 x 450	00.06.0957
1500 x 450	00.06.0958
2000 x 450	00.06.0959

- Zum Einhängen von Sichtlagerkästen verschiedener Größen
- Einfache Wandmontage durch verdeckt liegende Schrauben. Durch Aneinanderreihen der Schlitzplatten kann jede Wandfläche optimal genutzt werden.

- For attachment of storage bins of different sizes
- Simple wall assembly by way of covered screws. Wall surface can be optimized by lining up the slotted panels.

Lochplatten / Perforated panels

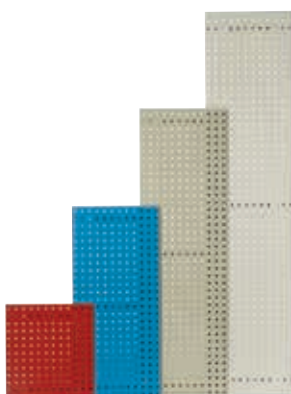

- LOKOMA-Lochplattensysteme ermöglichen eine Aufbewahrung der Werkzeuge in Sicht- und Zugriffshöhe direkt über dem Arbeitsplatz oder direkt neben der Maschine. Die Lochplatten sind im Raster von 38 mm gelocht, \approx 10 mm, rundum abgekantet und mit Unterzügen versteift für höchste Belastungen.
- Einfache Wandmontage durch verdeckt liegende Schrauben. Durch Aneinanderreihen der Lochplatten kann jede Wandfläche optimal genutzt werden.
- The LOKOMA perforated panel system allows the tools to be positioned visibly and accessibly right above the worktop or next to the machine. The panels are perforated on a 38 mm pitch, square diameter 10 mm, completely edged and reinforced for heavy loads.
- Simple wall assembly by way of covered screws. Wall surface can be optimized by lining up the perforated panels.

Länge x Breite (mm) / Length x width (mm)	Best.-Nr. / Ord.-no.
500 x 450	00.06.0951
1000 x 450	00.06.0952
1500 x 450	00.06.0953
2000 x 450	00.06.0954

Halterungen zur Befestigung der Lochplatten auf 40 oder 50 mm starken Arbeitsplatten

Holders for fastening of perforated panels on 40 or 50 mm thick worktops

Plattenlänge (mm) Panel length (mm)	Anzahl Halterungen No. of holders	Höhe Height	Best.-Nr. Ord.-no.
1500	2 x	450 mm	00.06.0955
2000	3 x	450 mm	00.06.0955
1500	2 x	900 mm	00.06.0968
2000	3 x	900 mm	00.06.0968

Hakensortiment / Assortment of hooks

Wandhaken / Wall hooks	Best.-Nr. / Ord.-no.	Wandhaken / Wall hooks	Best.-Nr. / Ord.-no.
Sortiment 31-teilig / Assortment, 31-part	78.06.0440	Sortiment 18-teilig / Assortment, 18-part	78.06.0439
<ul style="list-style-type: none"> ■ 5 Zangenhalter L 45 mm B innen 23,5/41,5 mm ■ 1 Feilen- und Steckschlüsselhalter für 8 Teile ■ 1 Schraubendreherhalter für 32 Teile ■ 1 Paar Sägenhalter für 4 Sägen ■ 2 Rundhaken 60 mm Ø ■ 10 Einzelhaken 38 mm lang ■ 5 Einzelhaken 75 mm lang ■ 3 Werkzeugklemmen 14 mm Ø ■ 2 Werkzeugklemmen 19 mm Ø ■ 1 Ablageplatte 350 x 120 mm 	<ul style="list-style-type: none"> ■ 5 Plier holder 45 mm long inner width 23,5/41,5 mm ■ 1 File and socket spanner rack for 8 parts ■ 1 Screwdriver rack for 32 parts ■ 1 Pair of saw holders for 4 saws ■ 2 Round hooks Ø 60 mm ■ 10 Single hooks 38 mm long ■ 5 Single hooks 75 mm long ■ 3 Tool clips Ø 14 mm ■ 2 Tool clips Ø 19 mm ■ 1 Shelf 350 x 120 mm 	<ul style="list-style-type: none"> ■ 4 Einzelhaken 38 mm lang ■ 3 Einzelhaken 75 mm lang ■ 2 Einzelhaken 100 mm lang ■ 3 Einzelhaken 150 mm lang ■ 2 Doppelhaken 38 mm lang ■ 2 Doppelhaken 75 mm lang ■ 2 Zangenhalter 45 mm lang 	<ul style="list-style-type: none"> ■ 4 Single hooks 38 mm long ■ 3 Single hooks 75 mm long ■ 2 Single hooks 100 mm long ■ 3 Single hooks 150 mm long ■ 2 Double hooks 38 mm long ■ 2 Double hooks 75 mm long ■ 2 Plier holders 45 mm long

Haken und Halter / Hooks and holders



- **Einzelhaken**, Ø 4,5 mm
- **Single hook**, Ø 4,5 mm

Länge (mm) Length (mm)	Best.-Nr. Ord.-no.
38	78.06.0402
75	78.06.0403
100	78.06.0409
150	78.06.0404
200	78.06.0410



- **Doppelhaken**, Ø 4,5 mm, Länge 38 mm
- **Double hook**, Ø 4,5 mm, Length 38 mm

Breite innen (mm) Width inside (mm)	Best.-Nr. Ord.-no.
9,5	78.06.0406
16,5	78.06.0407
23,5	78.06.0408



- **Doppelhaken**, Ø 4,5 mm, Länge 75, 100, 200 mm
- **Double hook**, Ø 4,5 mm, Length 75, 100, 200 mm

Länge (mm) Length (mm)	Breite innen (mm) Width inside (mm)	Best.-Nr. Ord.-no.
75	9,5	78.06.0411
75	16,5	78.06.0412
75	23,5	78.06.0413
100	23,5	78.06.0414
200	23,5	78.06.0415



- **Zangenhalter**, Ø 4,5 mm, Länge 45 mm
- **Pliers holders**, Ø 4.5 mm, length 45 mm

Breite innen (mm) Width inside (mm)	Haken Ø (mm) Hooks Ø (mm)	Best.-Nr. Ord.-no.
9,5 / 27,5	27,5	78.06.0416
16,5 / 34,5	34,5	78.06.0417
23,5 / 41,5	41,5	78.06.0418



- **Rundhalter**, für SB-Verpackungen
- **Rounded hooks** for blister packs

Länge (mm) Length (mm)	Breite (mm) Width (mm)	Best.-Nr. Ord.-no.
150	21	78.06.0421
150	28	78.06.0422
150	35	78.06.0423
200	35	78.06.0419
300	35	78.06.0420



- **Werkzeugklemmen** für Schraubendreher
- **Tool clips** for screwdrivers

Klemmen Ø (mm) Clips Ø (mm)	Best.-Nr. Ord.-no.
6	78.06.0424
10	78.06.0425
14	78.06.0426
19	78.06.0427
25	78.06.0428



- **Schräghaken**, f. Nüsse u. Steckschlüssel
- **Inclined hook** for drive sockets and spanners

Länge (mm) Length (mm)	Haken Ø (mm) Hooks Ø (mm)	Best.-Nr. Ord.-no.
35	4,5	78.06.0405



- **Rundhaken**
- **Round hooks**

Ø (mm)	Best.-Nr. Ord.-no.
40	78.06.0431
60	78.06.0432



- **Rundhalter**
- **Circular holders**

Ring-Ø mm	Best.-Nr. Ord.-no.
40	78.06.0433
60	78.06.0434
80	78.06.0435



- **Bohrerhalter, Innensechskanthalter**
- **Drill bits, Allen key racks**

diverse Ø / different Ø 3 - 14 mm	Länge (mm) Length (mm)	Best.-Nr. Ord.-no.
32 Teile / parts	240	78.06.0444
64 Teile / parts	240	78.06.0445



- **Schraubendreherhalter**, für 32 Teile,
Länge 240 mm, Höhe 38 mm, Tiefe 45 mm
- **Screw driver rack** for 32 pcs, length
240 mm, height 38 mm, depth 45 mm

diverse Ø different Ø	Best.-Nr. Ord.-no.
3 - 14 mm	78.06.0446



- **Feilen-/Steckschlüsselhalter**, für 8 Teile,
Länge 96 mm, Tiefe 165 mm
- **File and socket spanner rack** for 8 pcs,
length 96 mm, depth 165 mm

Länge (mm) Length (mm)	Tiefe (mm) Depth (mm)	Best.-Nr. Ord.-no.
35	4,5	78.06.0447



- **Sägenhalter**, f. 4 Sägen, paarweise
- **Saw holder**, for 4 saws, used in pairs

Halterungen / Racks	Best.-Nr. / Ord.-no.
für 4 Sägen / for 4 saws	78.06.0448



- **Kunststoffkasten**, Länge 95 mm x Tiefe
100 mm x Höhe 30 mm
- **Plastic box**, length 95 mm x depth 100 mm
x height 30 mm

Best.-Nr. / Ord.-no.
78.06.0449



- **Ablageplatte**, Länge 350 mm x Tiefe
120 mm
- **Mini-shelf**, length 350 mm x depth
120 mm

Best.-Nr. / Ord.-no.
78.06.0450



- **Schraubenschlüsselhalter**, paarweise
- **Spanner rack**, in pairs

Halterungen / Racks	Best.-Nr. / Ord.-no.
8	78.06.0451

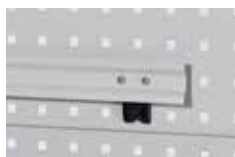

- **Halteleiste für Sichtlagerkasten Premium**,
Höhe 45, Tiefe 18 mm
- **Mounting plates for storage bins premium**,
height 45 mm, depth 18 mm

Länge (mm) / Length (mm)	Best.-Nr. / Ord.-no.
500	00.05.5130



- **Kunststoff-Grundplatte**
für div. Verwendung
- **Plastic-base plate**
for diverse usage

Best.-Nr. / Ord.-no.
78.06.0401



Schubladenschränke

Drawer cabinets

RS 440	ab 192
RS 565	ab 194
RS 576	ab 198
RS 717	ab 203
RS 1000	ab 208
RS 1024	ab 211
RS 1196	ab 214
RS 1434	ab 217

Schubladenregale

Shelf units with drawers

Konfigurieren Sie nach Wunsch Configure to your heart's desire	ab 221
--	--------

Schubladenschränke

Drawer cabinets

Unterteilungen / Partitions	ab 227
Zubehör und Ersatzteile / Accessories and spare parts	ab 234

Werkbänke

Workbenches

Reihenwerkbänke / Modular workbenches	ab 236
Systemwerkbänke / System workbenches	ab 241
Elektrisch-hydraulische höhenverstellbare Werkbank / Electro-hydraulic height-adjustable workbench	ab 244
Fahrbare Werkbänke / Mobile workbenches	ab 247
Arbeitsplatten / Worktops	ab 252
Energieleisten / Power distribution units	ab 256
Werkbankaufbauten / Top-mounted units	ab 258
Schraubstöcke / Vices	ab 263

Flügeltürenschränke

Cabinets with wing doors

ab 270

Schubladenschränke | Breite / Width 440 x Tiefe / Depth 610 mm

Drawer cabinets | Produktmerkmale / Product characteristics

Schrankgehäusehöhen / Nutzhöhen für den Einbau von Schubladen

Cabinet housing heights / Effective heights for the assembly of drawers

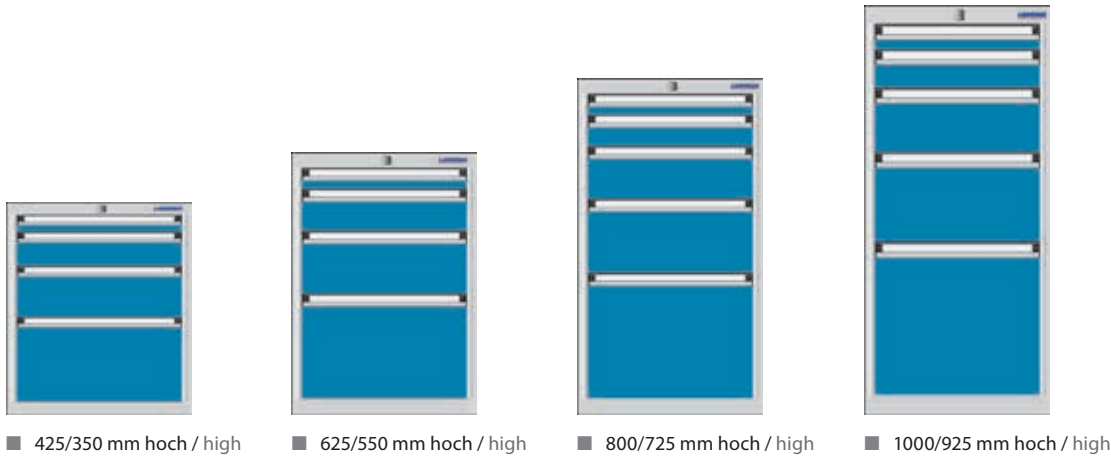

Nutzmaße der Schubladen / Effective size of drawers

Blendenhöhe der Schubladen (mm) Drawer face height (mm)	Nutzhöhe der Schubladen (mm) Drawer effective height (mm)	Nutzfläche (Breite x Tiefe mm) Effective space (Width x Depth mm)
50	35	340 x 526
75	60	340 x 526
100	85	340 x 526
125	110	340 x 526
150	135	340 x 526
175	160	340 x 526
200	185	340 x 526
250	235	340 x 526
300	285	340 x 526

Nutzfläche im 17 mm Raster Effective space in 17 mm grid

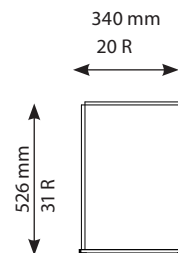

Raster (17 mm je Rastereinheit) erleichtern es Ihnen, die passenden Lagerkästen, Schlitzwandansätze oder Muldensätze für die Schubladengröße zusammen zu stellen.

Grids (17 mm per unit) make it easier for you to arrange the matching storage boxes, slotted panel sets and trough sets for your drawer size.

Die Summe der Schubladenblendenhöhen muss der Nutzhöhe des Schrankgehäuses entsprechen.
The sum of all drawer face heights must be equal to the useable front height of the cabinet housing.

Schrankgehäuse Höhe / Cabinet housing height 425, 625, 800 und / and 1000 mm

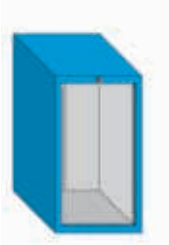

Breite (mm) Width (mm)	Tiefe (mm) Depth (mm)	Höhe (mm) Height (mm)	Nutzhöhe (mm) Eff. height (mm)	Best.-Nr. Ord.-no.
440	610	425	350	00.07.9197
440	610	625	550	00.07.9199
440	610	800	725	00.07.9200
440	610	1000	925	00.07.9196

Schubladen für Schrankgehäuse Breite 440 x Tiefe 610 mm / Drawers for cabinet housing width 440 x depth 610 mm



- Teilauszug zu 85 % ausziehbar, Tragkraft 90 kg (bei gleichmäßig verteilter Last)
- Vollauszug zu 100 % ausziehbar, Tragkraft 100 kg (bei gleichmäßig verteilter Last)
- Hinweis: Die Summe der Blendenhöhen muss die Nutzhöhe des Schrankgehäuses ergeben
- Part pull-out to 85 % drawer pull-out, load capacity 90 kg (with load spreaded equally)
- Full pull-out to 100 % drawer pull-out, load capacity 100 kg (with load spreaded equally)
- Note: The sum of face heights must equal the effective height of cabinet housing

Blendenhöhe (mm) Face height (mm)	Schubladenkorpshöhe (mm) Drawer body height (mm)	Nutzhöhe (mm) Eff. height (mm)	Best.-Nr. / Ord.-no. Teilauszug / Part pull-out	Best.-Nr. / Ord.-no. Vollauszug / Full pull-out
50	34	35	00.07.9221	
75	53	60	00.07.9223	00.07.9224
100	78	85	00.07.9225	00.07.9226
125	78	110	00.07.9227	00.07.9228
150	128	135	00.07.9229	00.07.9230
175	128	160	00.07.9231	00.07.9232
200	178	185	00.07.9233	00.07.9234
250	178	235	00.07.9235	00.07.9236
300	178	285	00.07.9237	00.07.9238
Umrüstsatz / Conversion set				00.05.8704

Zubehör für Schubladenschrank Accessories for drawer cabinet	Best.-Nr. Ord.-no.
Endkappe links, schwarz, für Griffleisten End cap left, black, for handle ledges	00.02.0110
Endkappe rechts, schwarz, für Griffleisten End cap right, black, for handle ledges	00.02.0111
Griffleiste 366 mm lang Handle ledge 366 mm long	00.07.0113
Beschriftungsstreifen 24 x 331 mm Archiving strip 24 x 331 mm	44.07.0133
Klarsichtstreifen 24 x 331 mm clear plastic strip 24 x 331 mm	44.07.0134

Schubladeneinteilung Hängekörbe / Drawer partition suspension frames



Best.-Nr. / Ord.-no.
00.07.9241

- Hängekörbe für Schubladen BH 300 mm Vollauszug, geeignet für Mappen Format DIN A4
- Korb I 340 x 340 x 245 mm
- Korb II 340 x 180 x 245 mm
- Suspension frames for full pull-out drawers FH 300 mm, suitable for DIN A4 format folders
- Frame I 340 x 340 x 245 mm
- Frame II 340 x 180 x 245 mm

Verstellboden / Ausgleichsboden / Variable shelf / Bottom shelf

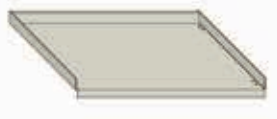

- Verzinktes Stahlblech
- Inklusive 2 Auflegewinkel
- Nutzbreite 379 mm x 514 mm Nutztiefe
- Tragkraft maximal 50 kg
- Galvanized steel sheet metal
- Including 2 supports
- Eff. width 379 mm x 514 mm eff. depth
- Load capacity maximum 50 kg

Best.-Nr. / Ord.-no.
00.07.9244

Gehäuse-Sockel / Housing base



- Gehäusesockel als Höhenausgleich, 50 oder 100 mm hoch
- Cabinet base, used to balance height, 50 or 100 mm high

Sockel Base	Höhe (mm) Height (mm)	Breite x Tiefe (mm) Width x Depth (mm)	Best.-Nr. Ord.-no.
Gehäuse-Sockel Housing base	50	440 x 610	00.07.9189
Gehäuse-Sockel Housing base	100	440 x 610	00.07.9190

Flügeltüre / Wing door

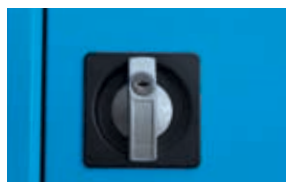

- Öffnungswinkel 180 Grad
- Versenkter Drehgriff mit Zylinderschloss und zwei Schlüssel
- Opening angle 180° degrees
- Recessed ergonomic rotary pawl with cylinder and two keys

Höhe / Height (mm)	Best.-Nr. / Ord.-no.
350	00.07.9266
400	00.07.9242
550	00.07.9243
725	00.07.9267

Schubladenschränke | Breite / Width 565 x Tiefe / Depth 728 mm

Drawer cabinets | Produktmerkmale / Product characteristics

Schrankgehäusehöhen / Nutzhöhen für den Einbau von Schubladen

Cabinet housing heights / Effective heights for the assembly of drawers

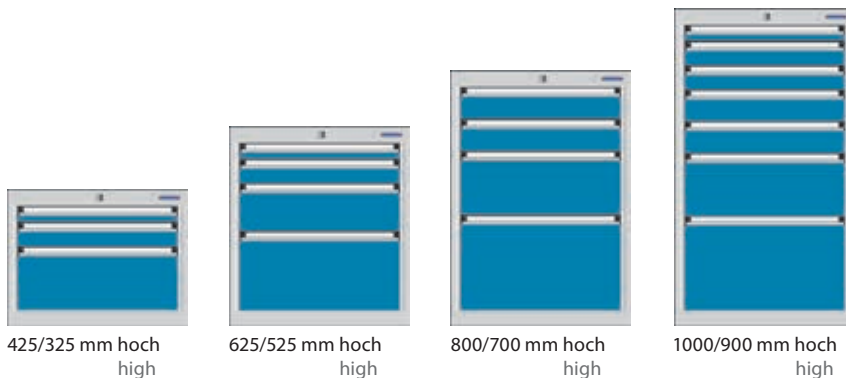

Nutzmaße der Schubladen / Effective size of drawers

Blendenhöhe der Schubladen (mm) Drawer face height (mm)	Nutzhöhe der Schubladen (mm) Drawer effective height (mm)	Nutzfläche (Breite x Tiefe mm) Effective space (Width x Depth mm)
50	35	459 x 612
75	60	459 x 612
100	85	459 x 612
125	110	459 x 612
150	135	459 x 612
175	160	459 x 612
200	185	459 x 612
250	235	459 x 612
300	285	459 x 612

Nutzfläche im 17 mm Raster
Effective space in 17 mm grid

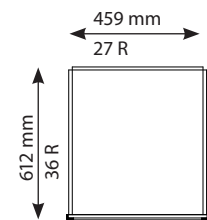

Raster (17 mm je Rastereinheit) erleichtern es Ihnen, die passenden Lagerkästen, Schlitzwandsets oder Muldensätze für die Schubladengröße zusammen zu stellen.

Grids (17 mm per unit) make it easier for you to arrange the matching storage boxes, slotted panel sets and trough sets for your drawer size.

Die Summe der Schubladenblendenhöhen muss der Nutzhöhe des Schrankgehäuses entsprechen.
Beispiel: 9 x Blendenhöhe 50 mm + 1 x Blendenhöhe 75 mm = Nutzhöhe 525 mm
The sum of all drawer face heights must be equal to the useable front height of the cabinet housing.
Example: 9 x face height 50 mm + 1 x face height 75 mm = effective height 525 mm

Schrankgehäuse Höhe / Cabinet housing height 425 mm

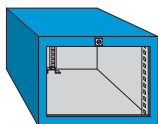

Nutzhöhe für Schubladeneinbau (mm) Eff. height for drawer assembly (mm)	Best.-Nr. Ord.-no.
325	00.02.8305

Schrankgehäuse Höhe / Cabinet housing height 625 mm

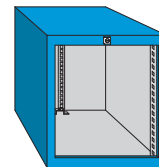

Nutzhöhe für Schubladeneinbau (mm) Eff. height for drawer assembly (mm)	Best.-Nr. Ord.-no.
525	00.02.8306

Schrankgehäuse Höhe / Cabinet housing height 800 mm

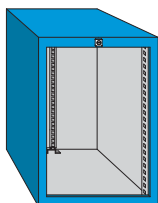

Nutzhöhe für Schubladeneinbau (mm) Eff. height for drawer assembly (mm)	Best.-Nr. Ord.-no.
700	00.02.8307

Schrankgehäuse Höhe / Cabinet housing height 1000 mm

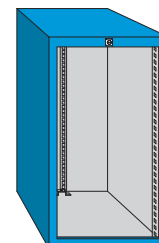

Nutzhöhe für Schubladeneinbau (mm) Eff. height for drawer assembly (mm)	Best.-Nr. Ord.-no.
900	00.02.8308

Schubladen für Schrankgehäuse Breite 565 x Tiefe 728 mm / Drawers for cabinet housing width 565 x depth 728 mm



- Teilauszug 85 % ausziehbar, Tragkraft 100 kg (bei gleichmäßig verteilter Last)
- Vollauszug 100 % ausziehbar, Tragkraft 200 kg (bei gleichmäßig verteilter Last)
- Hinweis: Die Summe der Blendenhöhen muss die Nutzhöhe des Schrankgehäuses ergeben
- Part pull-out to 85 % drawer pull-out, load capacity 100 kg (with load spreaded equally)
- Full pull-out to 100 % drawer pull-out, load capacity 200 kg (with load spreaded equally)
- Note: The sum of face heights must equal the effective height of cabinet housing

Blendenhöhe (mm) Face height (mm)	Schubladenkorpushöhe (mm) Drawer body height (mm)	Nutzhöhe (mm) Eff. height (mm)	Best-Nr. / Ord.-no. Teilauszug / Part pull-out	Best-Nr. / Ord.-no. Vollauszug / Full pull-out
75	53	60	00.02.8321	00.02.8322
100	78	85	00.02.8323	00.02.8324
125	78	110	00.02.8325	00.02.8326
150	128	135	00.02.8327	00.02.8328
175	128	160	00.02.8329	00.02.8330
200	178	185	00.02.8331	00.02.8332
250	178	235	00.02.8333	00.02.8334
300	178	285	00.02.8335	00.02.8336

Flügeltüre / Wing door



- Öffnungswinkel 180 Grad
- Versenkter Drehgriff mit Zylinderschloss und zwei Schlüsseln
- Opening angle 180° degrees
- Recessed ergonomic rotary pawl with cylinder and two keys

Höhe / Height (mm)	Best.-Nr. / Ord.-no.
325	00.02.8361
400	00.02.8364
525	00.02.8362
700	00.02.8363

Zubehör / Accessories

Zubehör für Schubladenschrank / Accessories for drawer cabinet	Best.-Nr. / Ord.-no.
Endkappe links, schwarz, für Griffleisten / End cap left, black, for handle ledges	00.02.0110
Endkappe rechts, schwarz, für Griffleisten / End cap right, black, for handle ledges	00.02.0111
Griffleiste 492 mm lang / Handle ledge 492 mm long	00.02.9595
Beschriftungsstreifen 24 x 457 mm / Archiving label 24 x 457 mm	44.02.9596
Klarsichtstreifen 24 x 457 mm / Clear plastic strip 24 x 457 mm	44.02.9597

Verstellboden/Ausgleichsboden

Variable shelf / Bottom shelf

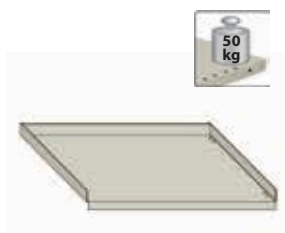

- Verzinktes Stahlblech
- Inklusive 2 Auflegewinkel
- Nutzbreite 505 mm x 610 Nutztiefe mm
- Tragkraft max. 50 kg
- Galvanized steel sheet metal
- Including 2 supports
- Eff. width 505 mm x 610 mm eff. depth
- Load capacity maximum 50 kg

Best.-Nr. / Ord.-no.
00.02.9573

Gehäuse-Sockel / Housing base



- Gehäusesockel als Höhenausgleich, Höhe: 50 mm oder 100 mm, Tiefe 728 mm
- Housing base to balance height, height: 50 mm oder 100 mm, depth 728 mm

Sockel Base	Höhe (mm) Height (mm)	Breite (mm) Width (mm)	Best.-Nr. Ord.-no.
Gehäuse-Sockel Housing base	50	565	00.02.8311
Gehäuse-Sockel Housing base	100	565	00.02.8312

Schubladenschränke

Drawer cabinets

Breite / Width 565 x Tiefe / Depth 728 mm

Konfigurieren nach Wunsch / Configure to your heart's desire

Schrankgehäuse fahrbar / Mobile cabinet housing



- Gehäuse fahrbar, ohne Schubladen
- Abrollrand, Feinriefenmatte und Handgriffe
- 2 Lenkrollen mit Feststeller und 2 Bockrollen
- Tragkraft Rollen Ø 100 mm maximal 450 kg
- Tragkraft Rollen Ø 125 mm maximal 750 kg
- Rollen, grau, spurlos
- Mobile housing, without drawers
- 3-sided roller tray, fine grooved mat and handles
- 2 swivel castors with clamps and 2 fixed castors
- Load capacity of castors Ø 100 mm maximum 450 kg
- Load capacity of castors Ø 125 mm maximum 750 kg
- Castors, grey, traceless

Rollen Ø Castors Ø	Max. Tragkraft (kg) Load capacity /kg	Breite (mm) Width (mm)	Tiefe (mm) Depth (mm)	Gehäusehöhe (mm) Cabinet housing height	Nutzhöhe für Schubladeneinbau (mm) Eff. height for drawer assembly (mm)	Gesamthöhe (mm) Total height (mm)	Best.-Nr. Ord.-no.
100	450	565	728	625	525	782	00.02.9576
125	750	565	728	625	525	811	00.02.9578
125	750	565	728	800	700	986	00.02.9577

Schubladen für Schrankgehäuse Breite 565 mm x Tiefe 728 mm mit Einzelverriegelung

Drawers for cabinet housing width 565 mm x Tiefe 728 mm with individual locking system



Blendenhöhe (mm) Face height (mm)	Schubladenkorpushöhe (mm) Drawer body height (mm)	Nutzhöhe (mm) Eff. height (mm)	Best.-Nr. / Ord.-no. Teilauszug / Part pull-out	Best.-Nr. / Ord.-no. Vollauszug / Full pull-out
50	34	35	00.02.8341	-
75	53	60	00.02.8343	00.02.8344
100	78	85	00.02.8345	00.02.8346
125	78	110	00.02.8347	00.02.8348
150	128	135	00.02.8349	00.02.8350
175	128	160	00.02.8351	00.02.8352
200	178	185	00.02.8353	00.02.8354
250	178	235	00.02.8355	00.02.8356
300	178	285	00.02.8357	00.02.8358

Vollauszug-Umrüstsatz / Kit for Converting to full pull-out



- Zur Umrüstung von 85 %-Teilauszug auf 100 %-Vollauszug
- Vollauszug maximal 200 kg belastbar
- Nachträgliche Umrüstung ab Auslieferung März 2003 möglich
- Conversion from 85 % part pull-out to 100 % full pull-out
- Maximum load capacity of 200 kg for 100 % full pull-out
- Upgrade at a later date is possible for orders placed after March 2003

Artikel / Article	Best.-Nr. / Ord.-no.
Umrüstsatz / Conversion kit	00.02.1662

Schubladenschränke

Drawer cabinets

Breite / Width 565 x Tiefe / Depth 728 mm

Konfigurieren nach Wunsch / Configure to your heart's desire

Fahrwerk / Chassis



- 2 verwindungssteife Winkelprofile, fixiert durch eine Traverse
- 2 Lenkrollen mit Feststeller und 2 Bockrollen
- Rollen Ø 100 mm maximale Tragkraft 450 kg
- Rollen Ø 125 mm maximale Tragkraft 750 kg
- Rollen, grau, spurlos
- 2 taut angle sections fixed by a transversal beam
- 2 swivel castors with clamps and 2 fixed castors
- Castors Ø 100 mm maximum load capacity 450 kg
- Castors Ø 125 mm maximum load capacity 750 kg
- Castors, grey, traceless

Rollen Ø (mm) Castors Ø (mm)	Tragkraft Rollen (kg) Load capacity of castors (kg)	Best.-Nr. Ord.-no.
100	450	44.02.9341
125	750	44.02.9342

Handgriffe / Handles



- Ergonomisch geformt
- Mit Handschuhen greifbar
- Reinigungsfreundlich
- Formed ergonomically
- To be gripped easily with gloves
- To be cleaned easily

Best.-Nr. / Ord.-no.

44.02.9479

Schubladen-Einzelverriegelung

Individual drawer interlock



- Bei fahrbaren Schubladenschränken ist aus Sicherheitsgründen zu jeder Schublade eine Einzelverriegelung erforderlich
- Nachrüstbar
- With mobile drawer cabinets an individual drawer interlock must be used for safety reasons for each drawer
- Can be retrofitted at any time

Best.-Nr. / Ord.-no.

00.05.8940

Abrollrand / 3-sided roller tray



- 3-seitig aufgekantetes Stahlblech, gefalzt
- Vernietet
- 3-sided roller tray, folded steel sheet
- Riveted

Breite / Width x Tiefe / Depth x Höhe / Height (mm)

565 x 728 x 30

Best.-Nr. / Ord.-no.

00.02.8310

Feinriefenmatte / Fine grooved mat



- Qualität SBR
- Schwarz
- Auch als separate Auflage nutzbar
- Quality SBR
- Black
- Can be used separately

Breite / Width x Tiefe / Depth x Höhe / Height (mm)

562 x 727 x 3

Best.-Nr. / Ord.-no.

35.02.9542

Abdeckplatten / Cover plates



- Lichtgraue Melaminharzbeschichtung
- Allseitig mit stoßfestem Kunststoffumleimer
- Verschraubbar
- Light-grey melamin resin coating
- All side with shockproof synthetic edging
- Can be screwed in

Breite / Width x Tiefe / Depth x Höhe / Height (mm)

565 x 728 x 19

Best.-Nr. / Ord.-no.

34.02.9541

Schubladenschränke | Breite / Width 576 x Tiefe / Depth 610 mm

Drawer cabinets | Produktmerkmale / Product characteristics

Schrankgehäusehöhen / Nutzhöhen für den Einbau von Schubladen

Cabinet housing heights / Effective heights for the assembly of drawers

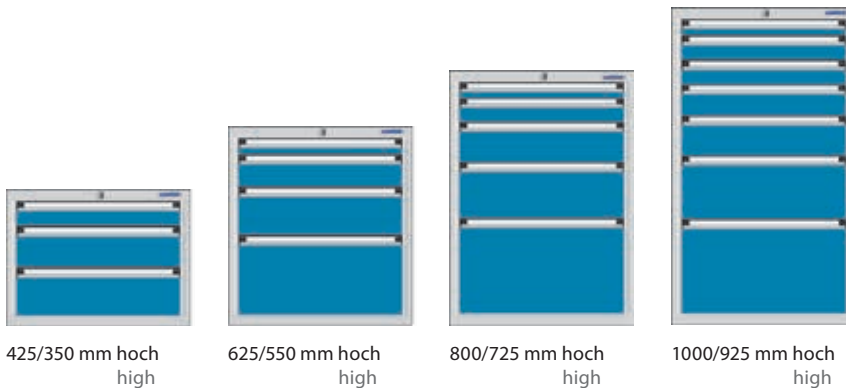

425/350 mm hoch
high

625/550 mm hoch
high

800/725 mm hoch
high

1000/925 mm hoch
high

Nutzmaße der Schubladen / Effective size of drawers

Blendenhöhe der Schubladen (mm) Drawer face height (mm)	Nutzhöhe der Schubladen (mm) Drawer effective height (mm)	Nutzfläche (Breite x Tiefe mm) Effective space (Width x Depth mm)
50	35	475 x 526
75	60	475 x 526
100	85	475 x 526
125	110	475 x 526
150	135	475 x 526
175	160	475 x 526
200	185	475 x 526
250	235	475 x 526
300	285	475 x 526

Nutzfläche im 17 mm Raster Effective space in 17 mm grid

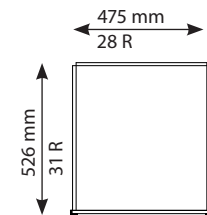

Raster (17 mm je Rastereinheit) erleichtern es Ihnen, die passenden Lagerkästen, Schlitzwandsets oder Muldensätze für die Schubladengröße zusammen zu stellen.

Grids (17 mm per unit) make it easier for you to arrange the matching storage boxes, slotted panel sets and trough sets for your drawer size.

Die Summe der Schubladenblendenhöhen muss der Nutzhöhe des Schrankgehäuses entsprechen.
Beispiel: 11 x Schubladenblendenhöhe 50 mm = Nutzhöhe 550 mm
The sum of all drawer face heights must be equal to the useable front height of the cabinet housing.
Example: 11 x Drawer face height 50 mm = Effective height 550 mm

Schrankgehäuse Höhe / Cabinet housing height 425 mm und / and 625 mm

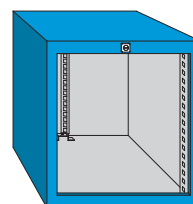
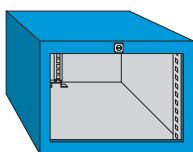

Breite (mm) Width (mm)	Tiefe (mm) Depth (mm)	Höhe (mm) Height (mm)	Nutzhöhe (mm) Eff. height (mm)	Best.-Nr. Ord.-no.
576	610	425	350	00.05.2292
576	610	625	550	00.05.2305

Schubladenschränke

Drawer cabinets

Breite / Width 576 x Tiefe / Depth 610 mm

Konfigurieren nach Wunsch / Configure to your heart's desire

Schrankgehäuse Höhe / Cabinet housing height 800 mm und / and 1000 mm

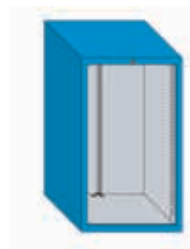

* 2-fach-Schließung
2 x central locking

Breite (mm) Width (mm)	Tiefe (mm) Depth (mm)	Höhe (mm) Height (mm)	Nutzhöhe (mm) Eff. height (mm)	Best.-Nr. Ord.-no.
576	610	800	725	00.02.8108
576*	610	800	1 x 325, 1 x 350	00.05.8891
576	610	1000	925	00.02.8117

Schubladen für Schrankgehäuse Breite 576 x Tiefe 610 mm / Drawers for cabinet housing width 576 x depth 610 mm

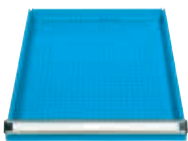

- Teilauszug zu 85 % ausziehbar, Tragkraft 90 kg (bei gleichmäßig verteilter Last)
- Vollauszug zu 100 % ausziehbar, Tragkraft 100 kg (bei gleichmäßig verteilter Last)
- Hinweis: Die Summe der Blendenhöhen muss die Nutzhöhe des Schrankgehäuses ergeben
- Part pull-out to 85 % drawer pull-out, load capacity 90 kg (with load spreaded equally)
- Full pull-out to 100 % drawer pull-out, load capacity 100 kg (with load spreaded equally)
- Note: The sum of face heights must equal the effective height of cabinet housing

Blendenhöhe (mm) Face height (mm)	Schubladenkorpushöhe (mm) Drawer body height (mm)	Nutzhöhe (mm) Eff. height (mm)	Best.-Nr. / Ord.-no. Teilauszug / Part pull-out	Best.-Nr. / Ord.-no. Vollauszug / Full pull-out
50	34	35	00.05.8681	-
75	53	60	00.05.8683	00.05.8684
100	78	85	00.05.8685	00.05.8686
125	78	110	00.05.8687	00.05.8688
150	128	135	00.05.8689	00.05.8690
175	128	160	00.05.8691	00.05.8692
200	178	185	00.05.8693	00.05.8694
250	178	235	00.05.8695	00.05.8696
300	178	285	00.05.8697	00.05.8698
400	178	385	00.05.8699	00.05.8709

Abdeckplatte aus Buche-Multiplex
Beechwood-multiplex cover plate



- Buche-Multiplex
- Passend für Abrollrand
- 15 mm stark
- Beechwood-multiplex
- Fits 3-sided roller tray
- 15 mm thick

Breite / Width x Tiefe / Depth x Höhe / Height (mm)	Best.-Nr. / Ord.-no.
573 x 609 x 15	14.02.8121

Abdeckplatten
Cover plates



- Lichtgraue Melaminharzbeschichtung
- Allseitig mit stoßfestem Kunststoffumleimer
- Verschraubbar
- Light-grey melamin resin coating
- All side with shock proof synthetic edging
- Can be screwed in

Breite / Width x Tiefe / Depth x Höhe / Height (mm)	Best.-Nr. / Ord.-no.
576 x 610 x 19	34.02.8123

Abrollrand / 3-sided roller tray



- 3-seitig aufgekantetes Stahlblech, gefalzt
- Vernietet
- 30 mm hoch
- 3-sided roller tray, folded steel sheet metal
- Riveted
- 30 mm high

Breite / Width x Tiefe / Depth x Höhe / Height (mm)	Best.-Nr. / Ord.-no.
576 x 610 x 30	00.02.8141

Feinriefenmatte / Fine grooved mat



- Qualität SBR
- Schwarz
- Auch als separate Auflage nutzbar
- Quality SBR
- Black
- Can also be used separately

Breite / Width x Tiefe / Depth x Höhe / Height (mm)	Best.-Nr. / Ord.-no.
573 x 609 x 3	35.02.8931

Flügelür / Wing door



- Öffnungswinkel 180 Grad
- Versenkter Drehgriff mit Zylinderschloss und zwei Schlüssel
- Opening angle 180° degrees
- Recessed ergonomic rotary pawl with cylinder and two keys

Höhe / Height (mm)	Best.-Nr. / Ord.-no.
350	00.05.8705
400	00.05.8706
550	00.05.8707
725	00.05.8708

Verstellboden/Ausgleichsboden
Variable shelf / Bottom shelf

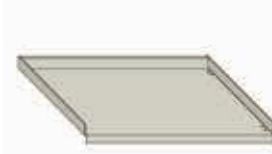

Best.-Nr. / Ord.-no.	Nutztiefe (mm) / Eff. depth (mm)
00.05.8701	514
00.05.8715	340

- Verzinktes Stahlblech
- Inklusive 2 Auflegewinkel
- Nutzbreite 515 mm x 514 / 340 mm Nutztiefe
- Tragkraft maximal 50 kg
- Galvanized steel sheet metal
- Including 2 supports
- Eff. width 515 mm x 514 / 340 mm eff. depth
- Load capacity maximum 50 kg

Gehäuse-Sockel / Housing base



- Gehäusesockel als Höhenausgleich, Höhe: 50 mm oder 100 mm, Tiefe 610 mm
- Housing base to balance height, height: 50 mm or 100 mm, depth 610 mm

Sockel Base	Höhe (mm) / Height (mm)	Breite (mm) / Width (mm)	Best.-Nr. / Ord.-no.
Gehäuse-Sockel / Housing base	50	576	00.05.2310
Gehäuse-Sockel / Housing base	100	576	00.05.2311

Fahrwerk / Chassis



- 2 verwindungssteife Winkelprofile, fixiert durch eine Traverse
- 2 Lenkrollen mit Feststeller und 2 Bockrollen
- Rollen Ø 100 mm maximale Tragkraft 450 kg
- Rollen Ø 125 mm maximale Tragkraft 750 kg
- Rollen, grau, spurlos
- 2 taut angle sections fixed by a transversal beam
- 2 swivel castors with clamps and 2 fixed castors
- Castors Ø 100 mm maximum load capacity 450 kg
- Castors Ø 125 mm maximum load capacity 750 kg
- Castors, grey, traceless

Rollen Ø (mm) Castors Ø (mm)	Tragkraft Rollen (kg) Load capacity of castors (kg)	Best.-Nr. Ord.-no.
100	450	44.02.9345
125	750	44.02.9346

Handgriffe / Handles



- Handfreundlich und kompakt
- Zur Verschraubung am Schrankgehäuse, inkl. Befestigungsschrauben
- Ergonomic and compact
- To be fastened by screws at the cabinet housing, incl screws

Best.-Nr. / Ord.-no.

44.02.9479

Schubladen-Einzelverriegelung
Individual drawer interlock



- Bei fahrbaren Schubladenschränken ist aus Sicherheitsgründen zu jeder Schublade eine Einzelverriegelung erforderlich
- Nachrüstbar
- With mobile drawer cabinets an individual drawer interlock must be used for safety reasons for each drawer
- Can be retrofitted at any time

Best.-Nr. / Ord.-no.

00.05.8940

Zubehör / Accessories



Zubehör für Schubladenschrank / Accessories for drawer cabinet	Best.-Nr. / Ord.-no.
Endkappe links, schwarz, für Griffleisten / End cap left, black, for handle ledges	00.02.0110
Endkappe rechts, schwarz, für Griffleisten / End cap right, black, for handle ledges	00.02.0111
Griffleiste 502 mm lang / Handle ledge 502 mm long	00.05.0115
Beschriftungstreifen 24 x 467 mm / Archiving label 24 x 467 mm	44.05.0121
Klarsichtstreifen 24 x 467 mm / Clear plastic strip 24 x 467 mm	44.05.0122

Schubladenschränke

Drawer cabinets

Breite / Width 576 x Tiefe / Depth 610 mm

Konfigurieren nach Wunsch / Configure to your heart's desire

Schrankgehäuse fahrbar / Mobile cabinet housing

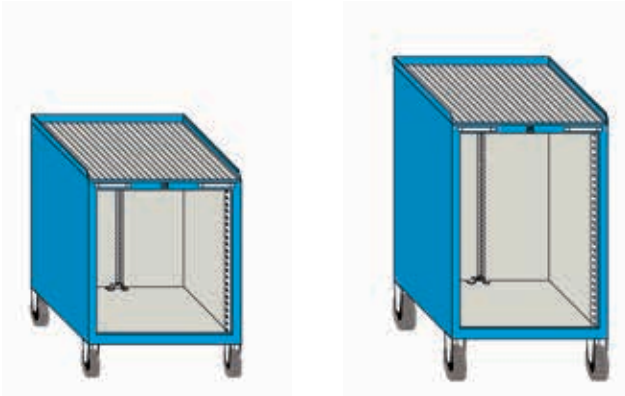

- Gehäuse fahrbar, ohne Schubladen
- Abrollrand, Feinriefenmatte und Handgriffe
- 2 Lenkrollen mit Feststeller und 2 Bockrollen
- Tragkraft Rollen Ø 100 mm maximal 450 kg
- Tragkraft Rollen Ø 125 mm maximal 750 kg
- Rollen, grau, spurlos
- Mobile housing, without drawers
- 3-sided roller tray, fine grooved mat and handles
- 2 swivel castors with clamps and 2 fixed castors
- Load capacity of castors Ø 100 mm maximum 450 kg
- Load capacity of castors Ø 125 mm maximum 750 kg
- Castors, grey, traceless

Rollen Ø Castors Ø	Max. Tragkraft (kg) Max. load capacity (kg)	Breite (mm) Width (mm)	Tiefe (mm) Depth (mm)	Gehäusehöhe (mm) Cabinet housing height	Nutzhöhe für Schubladeneinbau (mm) Eff. height for drawer assembly (mm)	Gesamthöhe (mm) Total height (mm)	Best.-Nr. Ord.-no.
100	450	576	610	625	550	782	00.05.8922
125	750	576	610	625	550	811	00.05.8938
125	750	576	610	800	725	986	00.05.8927

Schubladen für fahrbares Schrankgehäuse Breite 576 x Tiefe 610 mm mit Einzelverriegelung

Drawers for mobile cabinet housing width 576 x depth 610 mm with individual locking system

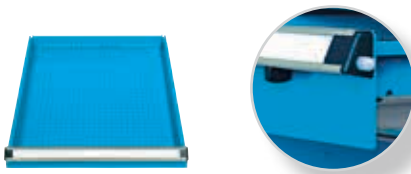

Blendenhöhe (mm) Face height (mm)	Schubladenkorpushöhe (mm) Drawer body height (mm)	Nutzhöhe (mm) Eff. height (mm)	Best.-Nr. / Ord.-no. Teilauszug / Part pull-out	Best.-Nr. / Ord.-no. Vollauszug / Full pull-out
50	34	35	00.05.8221	-
75	53	60	00.05.8223	00.05.8224
100	78	85	00.05.8225	00.05.8226
125	78	110	00.05.8227	00.05.8228
150	128	135	00.05.8229	00.05.8230
175	128	160	00.05.8231	00.05.8232
200	178	185	00.05.8233	00.05.8234
250	178	235	00.05.8235	00.05.8236
300	178	285	00.05.8237	00.05.8238
400	178	385	00.05.8239	00.05.8240

Vollauszug-Umrüstsatz / Kit for converting to full pull-out



- Zur Umrüstung von 85 %-Teilauszug auf 100 %-Vollauszug
- 100 %-Vollauszug maximal 100 kg belastbar
- Nachträgliche Umrüstung ab Auslieferungsdatum März 2003 möglich
- For conversion from 85 % part pull-out to 100 % full pull-out
- Maximum load capacity of 100 kg for 100 % full pull-out
- Upgrade at a later date is possible for orders placed after March 2003

Artikel / Article	Best.-Nr. / Ord.-no.
Umrüstsatz / Conversion kit	00.05.8704

Schubladenschränke | Breite / Width 718 x Tiefe / Depth 728 mm

Drawer cabinets | Produktmerkmale / Product characteristics

Schrankgehäusehöhen / Nutzhöhen für den Einbau von Schubladen

Cabinet housing heights / Effective heights for the assembly of drawers

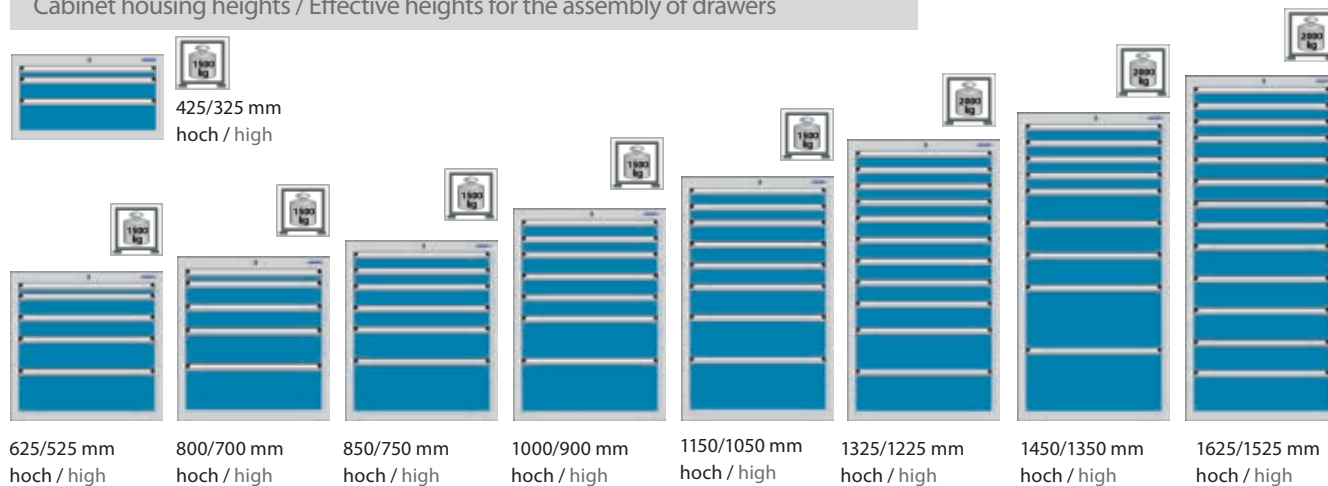

Nutzmaße der Schubladen / Effective size of drawers

Blendenhöhe der Schubladen (mm) Drawer face height (mm)	Nutzhöhe der Schubladen (mm) Drawer effective height (mm)	Nutzfläche (Breite x Tiefe mm) Effective space (Width x Depth mm)
50	35	612 x 612
75	60	612 x 612
100	85	612 x 612
125	110	612 x 612
150	135	612 x 612
175	160	612 x 612
200	185	612 x 612
250	235	612 x 612
300	285	612 x 612

Nutzfläche im 17 mm Raster
Effective space in 17 mm grid

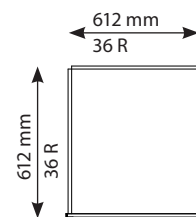

Raster (17 mm je Rastereinheit) erleichtern es Ihnen, die passenden Lagerkästen, Schlitzwand-sätze oder Muldensätze für die Schubladengröße zusammen zu stellen.

Grids (17 mm per unit) make it easier for you to arrange the matching storage boxes, slotted panel sets and trough sets for your drawer size.

Die Summe der Schubladenblendenhöhen muss der Nutzhöhe des Schrankgehäuses entsprechen.
Beispiel: 9 x Blendenhöhe 50 mm + 1 x Blendenhöhe 75 mm = Nutzhöhe 525 mm
The sum of all drawer face heights must be equal to the useable front height of the cabinet housing.
Example: 9 x face height 50 mm + 1 x face height 75 mm = Effective height 525 mm

Schrankgehäuse / Cabinet housing

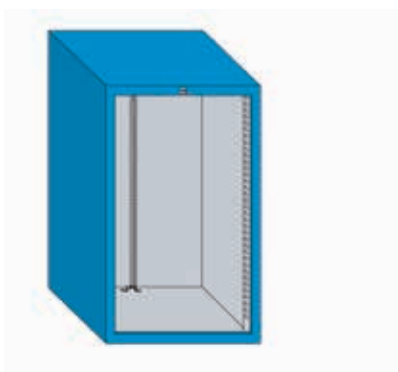

	Breite (mm) Width (mm)	Tiefe (mm) Depth (mm)	Höhe (mm) Height (mm)	Nutzhöhe (mm) Eff. height (mm)	Best.-Nr. Ord.-no.
	718	728	425	325	00.02.1590
	718	728	625	525	00.02.1632
	718	728	800	700	00.02.1633
	718	728	850	750	00.02.1603
	718	728	1000	900	00.02.1604
	718	728	1150	1050	00.02.9400
	718	728	1325	1225	00.02.1605
	718	728	1450	1350	00.02.1606
	718	728	1625	1525	00.02.1607

Konfigurieren
Configurations

Schubladen / Drawers



- Teilauszug 85 % ausziehbar, Tragkraft 100 kg (bei gleichmäßig verteilter Last)
- Vollauszug 100 % ausziehbar, Tragkraft 200 kg (bei gleichmäßig verteilter Last)
- Hinweis: Die Summe der Blendenhöhen muss die Nutzhöhe des Schrankgehäuses ergeben
- Part pull-out to 85 % drawer pull-out, load capacity 100 kg (with load spreaded equally)
- Full pull-out to 100 % drawer pull-out, load capacity 200 kg (with load spreaded equally)
- Note: The sum of face heights must equal the effective height of cabinet housing

Blendenhöhe (mm) Face height (mm)	Schubladenkorpushöhe (mm) Drawer body height (mm)	Nutzhöhe (mm) Eff. height (mm)	Best.-Nr. / Ord.-no. Teilauszug / Part pull-out	Best.-Nr. / Ord.-no. Vollauszug / Full pull out
50	34	35	00.02.1611	-
75	53	60	00.02.1612	00.02.1621
100	78	85	00.02.1613	00.02.1622
125	78	110	00.02.1614	00.02.1623
150	128	135	00.02.1615	00.02.1624
175	128	160	00.02.1650	00.02.1628
200	178	185	00.02.1616	00.02.1625
250	178	235	00.02.1651	00.02.1626
300	178	285	00.02.1652	00.02.1627
400	178	385	00.02.1653	00.02.1631

Vollauszug-Umrüstsatz / Conversion kit to full pull-out



- Zur Umrüstung von 85 %-Teilauszug auf 100 %-Vollauszug
- Vollauszug maximal 200 kg belastbar
- Nachträgliche Umrüstung ab Auslieferung März 2003 möglich
- For conversion from 85 % part pull-out to 100 % full pull-out
- Maximum load capacity of 200 kg for 100 % full pull-out
- Upgrade at a later date is possible for orders placed after March 2003

Artikel / Article	Best.-Nr. / Ord.-no.
Umrüstsatz / Conversion kit	00.02.1662

Schubladenschränke

Drawer cabinets

Breite / Width **718 x Tiefe / Depth 728 mm**

Konfigurieren nach Wunsch / Configure to your heart's desire

Abrollrand / 3-sided roller tray



- 3-seitig aufgekantetes Stahlblech, gefalzt
- Vernietet
- 3-sided roller tray, folded steel sheet metal
- Riveted

Breite / Width x Tiefe / Depth x Höhe / Height (mm)	Best.-Nr. / Ord.-no.
718 x 728 x 30	00.02.1617

Feinriefenmatte / Fine grooved mat

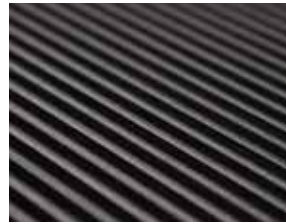

- Qualität SBR
- Schwarz
- Auch als separate Auflage nutzbar
- Quality SBR
- Black
- Can be used separately

Breite / Width x Tiefe / Depth x Höhe / Height (mm)	Best.-Nr. / Ord.-no.
715 x 727 x 3	35.02.1609

Fahrwerk / Chassis



- 2 verwindungssteife Winkelprofile, fixiert durch eine Traverse
- 2 Lenkrollen mit Feststeller und 2 Bockrollen
- Rollen Ø 100 mm maximale Tragkraft 450 kg
- Rollen Ø 125 mm maximale Tragkraft 750 kg
- Rollen, grau, spurlos
- 2 taut angle sections fixed by a transversal beam
- 2 swivel castors with clamps and 2 fixed castors
- Castors Ø 100 mm maximum load capacity 450 kg
- Castors Ø 125 mm maximum load capacity 750 kg
- Castors, grey, traceless

Rollen / Castors Ø (mm)	Tragkraft Rollen (kg) / Load capacity of castors (kg)	Best.-Nr. / Ord.-no.
100	450	44.02.9343
125	750	44.02.9344

Abdeckplatten / Cover plates



- Lichtgraue Melaminharzbeschichtung
- Allseitig mit stoßfestem Kunststoffumleimer
- Verschraubbar
- Light-grey melamin resin coating
- All side with shock proof synthetic edging
- Can be fastened by screws

Breite / Width x Tiefe / Depth x Höhe / Height (mm)	Best.-Nr. / Ord.-no.
718 x 728 x 19	34.02.1634

Schubladen-Einzelverriegelung / Individual drawer lock



- Bei fahrbaren Schubladenschränken ist aus Sicherheitsgründen zu jeder Schublade eine Einzelverriegelung erforderlich
- Nachrüstbar
- With mobile drawer cabinets an individual drawer interlock must be used for safety reasons for each drawer
- Can be retrofitted at any time

Best.-Nr. / Ord.-no.
00.05.8940

Handgriffe / Handles

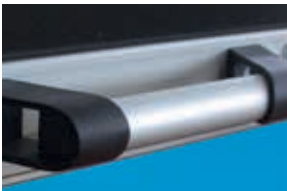

- Handfreundlich und kompakt
- Zur Verschraubung am Schrankgehäuse, inkl. Befestigungsschrauben
- Ergonomic and compact
- To be fastened by screws at the cabinet housing, incl. screws

Best.-Nr. / Ord.-no.
44.02.9479

Zubehör / Accessories



Zubehör für Schubladenschrank / Accessories for drawer cabinet	Best.-Nr. / Ord.-no.
Endkappe links, schwarz, für Griffleisten / End cap left, black, for handle ledges	00.02.0110
Endkappe rechts, schwarz, für Griffleisten / End cap right, black, for handle ledges	00.02.0111
Griffleiste 645 mm lang / Handle ledge 645 mm long	00.02.0116
Beschriftungsstreifen 24 x 610 mm / Archiving label 24 x 610 mm	44.02.0123
Klarsichtstreifen 24 x 610 mm / Clear plastic strip 24 x 610 mm	44.02.0124

Schubladenschränke

Drawer cabinets

Breite / Width 718 x Tiefe / Depth 754 mm

Konfigurieren nach Wunsch / Configure to your heart's desire

Gehäusevarianten, die für das Anbringen vorgesetzter Flügeltüren vorgesehen sind.

Cabinet housings which are designed for mounted wing doors

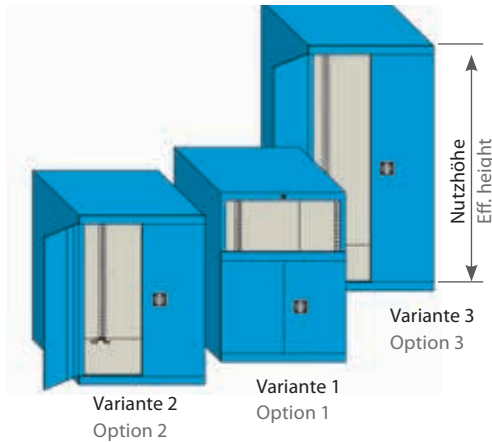

- Gehäuse mit Flügeltüren
- Öffnungswinkel 180 Grad
- Versenkter Drehgriff mit Zylinderschloss und zwei Schlüssel
- Housings with wing doors
- Opening angle 180° degrees
- Recessed rotary pawl with cylinder locking and 2 keys



Schrankgehäusevariante mit Flügeltüre in Teilhöhe (Siehe Abbildung Variante 1)

Cabinet housing version with wing door in partial height (see illustration option 1)

	Breite (mm) Width (mm)	Tiefe (mm) Depth (mm)	Höhe (mm) Height (mm)	Nutzhöhe, die für Schubladeneinbau zur Verfügung steht (mm) Eff. height, available for drawer assembly (mm)	Türhöhe (mm) Door height (mm)	Ausgleichsboden (Stück) Bottom panel (piece)	Best.-Nr. Ord.-no.
Gehäuse Variante 1 Housing version 1	718	754	1000	300	574	1	00.02.1604
Flügeltürensatz für Gehäuse Variante 1, Höhe 574 mm / Wing door set for housing option 1, height 574 mm							00.02.1908

Schrankgehäusevariante mit durchgehenden Flügeltüren (Siehe Abbildungen Variante 2 und 3)

Cabinet housing version with full height wing door (see illustrations options 2 and 3)

	Breite (mm) Width (mm)	Tiefe (mm) Depth (mm)	Höhe (mm) Height (mm)	Nutzhöhe, die für Schubladeneinbau zur Verfügung steht (mm) Eff. height, available for drawer assembly (mm)	Türhöhe (mm) Door height (mm)	Ausgleichsboden (Stück) Bottom panel (piece)	Best.-Nr. Ord.-no.
Gehäuse Variante 2 Housing version 2	718	754	1000	900	915	1	00.02.1911
Flügeltürensatz für Gehäuse Variante 2, Höhe 915 mm / Wing door set for housing option 2, height 915 mm							00.02.1909
Gehäuse Variante 3 Housing version 3	718	754	1450	1350	1365	1	00.02.1914
Flügeltürensatz für Gehäuse Variante 3, Höhe 1365 mm / Wing door set for housing option 3, height 1365 mm							00.02.1915

Gehäuse Breite 718 x Tiefe 754 mm mit vorgesetzten Flügeltüren

Cabinet housing width 718 x depth 754 mm with mounted wing doors

Abrollrand für Türenvariante 2 und 3 3-sided roller tray for door options 2 and 3



- 3-seitig aufgekantetes Stahlblech, gefalzt
- Vernietet
- 3-sided roller tray, folded steel sheet metal
- Riveted

Feinriefenmatte für Türenvariante 2 und 3 Fine grooved mat for door options 2 and 3



- Qualität SBR
- Schwarz
- Auch als separate Auflage nutzbar
- Quality SBR
- Black
- Can be used separately

Breite / Width x Tiefe / Depth x Höhe / Height (mm)	Best.-Nr. / Ord.-no.
718 x 754 x 30	00.02.1921

Breite / Width x Tiefe / Depth x Höhe / Height (mm)	Best.-Nr. / Ord.-no.
715 x 751 x 3	35.02.1920

Abdeckplatten für Türenvariante 2 und 3 / Cover plates for door options 2 and 3



- Lichtgraue Melaminharzbeschichtung
- Allseitig mit stoßfestem Kunststoffumleimer
- Verschraubbar
- Light-grey melamin resin coating
- All side with shock proof synthetic edging
- Can be fastened by screws

Breite / Width x Tiefe / Depth x Höhe / Height (mm)	Best.-Nr. / Ord.-no.
718 x 750 x 19	34.02.1922

Verstellboden / Variable shelf



- Verzinkt
- Verwendung auch als Ausgleichsboden
- Tragkraft 70 kg
- Nutzfläche: Breite 658 mm x Tiefe 610 mm
- Inklusive 2 Auflegewinkel
- Galvanized
- Can be used as a bottom panel
- Load capacity 70 kg
- Eff. area: width 658 mm x depth 610 mm
- Includes 2 shelf supports

Best.-Nr. / Ord.-no.

00.02.1895

Auszugboden / Pull-out panel



- Nutzfläche: Breite 612 mm x Tiefe 612 mm
- Teilauszug 85%, maximal 90 kg Tragkraft
- Vollauszug 100%, maximal 200 kg Tragkraft
- Eff. area: width 612 mm x depth 612 mm
- Part pull-out 85%, maximum 90 kg load capacity
- Full pull-out 100%, maximum 200 kg load capacity

Auszug (%) Pull-out (%)	Tragkraft (kg) Load capacity (kg)	Best.-Nr. Ord.-no.
85%-Teilauszug / Part pull-out	90	00.02.1897
100%-Vollauszug / Full pull-out	200	00.02.1898

Gehäuse-Sockel / Housing base



- Gehäusesockel als Höhenausgleich, Höhe: 50 mm oder 100 mm, Tiefe 728 mm
- Housing base to balance height, height: 50 mm oder 100 mm, depth 728 mm

Sockel Base	Höhe (mm) Height (mm)	Breite (mm) Width (mm)	Best.-Nr. Ord.-no.
Gehäuse-Sockel Housing base	50	718	00.02.1629
Gehäuse-Sockel Housing base	100	718	00.02.1630

2-Weg Hubwagensockel / 2-way lift base



- 2-Weg Hubwagensockel, Tiefe 728 mm, mit 2 abnehmbaren Blenden
- 2-way lift base, depth 728 mm, with 2 detachable panels

Sockel Base	Höhe (mm) Height (mm)	Breite (mm) Width (mm)	Best.-Nr. Ord.-no.
2-Weg-Hubwagensockel 2-way lift base	100	718	00.02.1609

Schubladenschränke

Drawer cabinets

Breite / Width 990 x Tiefe / Depth 806 mm

Konfigurieren nach Wunsch / Configure to your heart's desire

Schrankgehäusehöhen / Nutzhöhen für den Einbau von Schubladen

Cabinet housing heights / Effective heights for the assembly of drawers

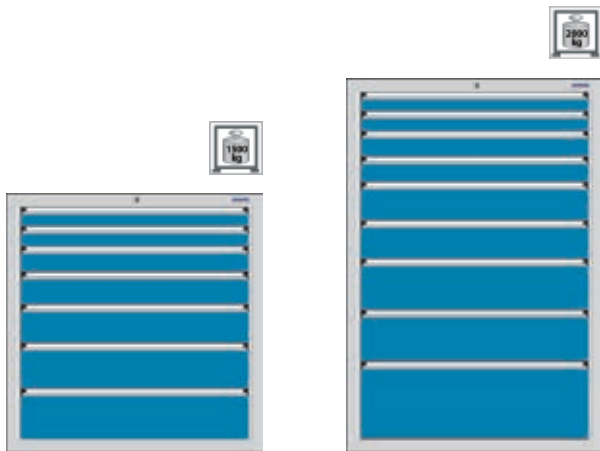

1000/900 mm hoch / high

1450/1350 mm hoch / high

Nutzmaße der Schubladen / Effective size of drawers

Blendenhöhe der Schubladen (mm) Drawer face height (mm)	Nutzhöhe der Schubladen (mm) Drawer effective height (mm)	Nutzfläche (Breite x Tiefe mm) Effective space (Width x Depth mm)
75	60	884 x 697
100	85	884 x 697
125	110	884 x 697
150	135	884 x 697
175	160	884 x 697
200	185	884 x 697
250	235	884 x 697
300	285	884 x 697

Nutzfläche im 17 mm Raster
Effective space in 17 mm grid

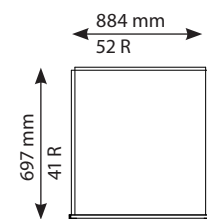

Raster (17 mm je Rastereinheit) erleichtern es Ihnen, die passenden Lagerkästen, Schlitzwandsätze oder Muldensätze für die Schubladengröße zusammen zu stellen.

Grids (17 mm per unit) make it easier for you to arrange the matching storage boxes, slotted panel sets and trough sets for your drawer size.

Die Summe der Schubladenblendenhöhen muss der Nutzhöhe des Schrankgehäuses entsprechen.

Beispiel: 9 x Blendenhöhe 100 mm = Nutzhöhe 900 mm

The sum of all drawer face heights must be equal to the useable front height of the cabinet housing.

Example: 9 x face height 100 mm = Effective height 900 mm

Schrankgehäuse Breite 990 mm x Tiefe 806 mm / Cabinet housing width 990 mm x depth 806 mm

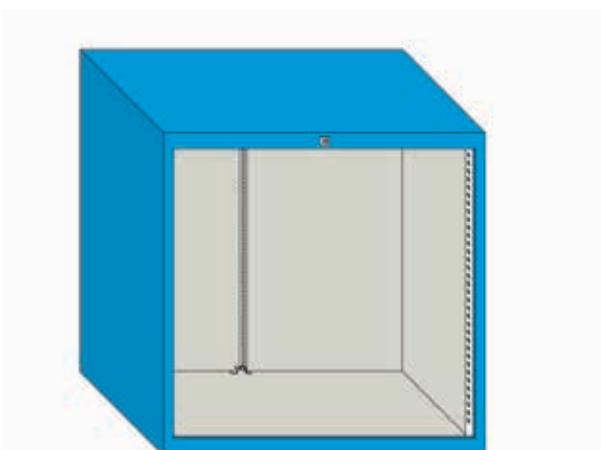

Breite x Tiefe x Höhe (mm) Width x Depth x Height (mm)	Nutzhöhe (mm) Eff. height (mm)	Best.-Nr. Ord.-no.
990 x 806 x 1000	900	00.02.7801
990 x 806 x 1450	1350	00.02.7802

Schubladen / Drawers



- Teilauszug 85 % ausziehbar, Tragkraft 100 kg (bei gleichmäßig verteilter Last)
- Vollauszug 100 % ausziehbar, Tragkraft 200 kg (bei gleichmäßig verteilter Last)
- Hinweis: Die Summe der Blendenhöhen muss die Nutzhöhe des Schrankgehäuses ergeben
- Part pull-out to 85 % drawer pull-out, load capacity 100 kg (with load spreaded equally)
- Full pull-out to 100 % drawer pull-out, load capacity 200 kg (with load spreaded equally)
- Note: The sum of face heights must equal the effective height of cabinet housing

Blendenhöhe (mm) Face height (mm)	Schubladenkorpushöhe (mm) Drawer body height	Nutzhöhe (mm) Eff. height (mm)	Best.-Nr. / Ord.-no. Teilauszug / Part pull-out	Best.-Nr. / Ord.-no. Vollauszug / Full pull-out
75	53	60	00.02.7822	00.02.7823
100	78	85	00.02.7824	00.02.7825
125	78	110	00.02.7826	00.02.7827
150	128	135	00.02.9480	00.02.7828
175	128	160	00.02.9481	00.02.7829
200	178	185	00.02.9482	00.02.7830
250	178	235	00.02.9483	00.02.7831
300	178	285	00.02.9484	00.02.7832

Vollauszug-Umrüstsatz / Conversion kit to full pull-out



- Zur Umrüstung von 85 %-Teilauszug auf 100 %-Vollauszug
- Vollauszug maximal 200 kg belastbar
- Nachträgliche Umrüstung ab Auslieferung Mai 2005 möglich
- For conversion from 85 % part pull-out to 100 % full pull-out
- Maximum load capacity of 200 kg for 100 % full pull-out
- Upgrade at a later date is possible for orders placed after May 2005

Artikel / Article	Best.-Nr. / Ord.-no.
Umrüstsatz / Conversion kit	00.02.7836

Schubladenschränke

Drawer cabinets

Breite / Width 990 x Tiefe / Depth 806 mm
Konfigurieren nach Wunsch / Configure to your heart's desire

Abrollrand / 3-sided roller tray



- 3-seitig aufgekantetes Stahlblech, gefalzt
- Vernietet
- 3-sided roller tray, folded steel sheet metal
- Riveted

Breite / Width x Tiefe / Depth x Höhe / Height (mm)	Best.-Nr. / Ord.-no.
990 x 806 x 30	00.02.7815

Feinriefenmatte / Fine grooved mat

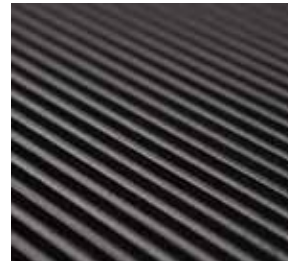

- Qualität SBR
- Schwarz
- Auch als separate Auflage nutzbar
- Quality SBR
- Black
- Can be used separately

Breite / Width x Tiefe / Depth x Höhe / Height (mm)	Best.-Nr. / Ord.-no.
987 x 805 x 3	35.02.7807

Abdeckplatten / Cover plates



- Lichtgraue Melaminharzbeschichtung
- Allseitig mit stoßfestem Kunststoffumleimer
- Verschraubbar
- Light-grey melamin resin coating
- All side with shock proof synthetic edging
- Can be fastened by screws

Breite / Width x Tiefe / Depth x Höhe / Height (mm)	Best.-Nr. / Ord.-no.
990 x 806 x 19	34.02.7816

Gehäuse-Sockel / Housing base



- 100 mm hoch
- Verwendung als Höhenausgleich
- 100 mm high
- Used for balancing height

Sockel Base	Breite (mm) Width (mm)	Tiefe (mm) Depth (mm)	Höhe (mm) Height (mm)	Best.-Nr. Ord.-no.
Gehäuse-Sockel Housing base	990	806	100	00.02.7809

2-Weg Hubwagensockel / 2-way lift base



- 100 mm hoch
- Mit 2 abnehmbaren Blenden
- 100 mm high
- With 2 detachable panels

Sockel Base	Breite (mm) Width (mm)	Tiefe (mm) Depth (mm)	Höhe (mm) Height (mm)	Best.-Nr. Ord.-no.
2-Weg-Hubwagensockel 2-way lift base	990	806	100	00.02.7810

Zubehör / Accessories



Zubehör für Schubladenschrank / Accessories for drawer cabinet	Best.-Nr. / Ord.-no.
Endkappe links, schwarz, für Griffleisten / End cap left, black, for handle ledges	00.02.0110
Endkappe rechts, schwarz, für Griffleisten / End cap right, black, for handle ledges	00.02.0111
Griffleiste 917 mm lang / Handle ledge 917 mm long	00.02.0117
Beschriftungsstreifen 24 x 882 mm / Archiving label 24 x 882 mm	44.02.0125
Klarsichtstreifen 24 x 882 mm / Clear plastic strip 24 x 882 mm	44.02.0126

Schubladenschränke | Breite / Width 1024 x Tiefe / Depth 728 mm

Drawer cabinets | Produktmerkmale / Product characteristics

Schrankgehäusehöhen / Nutzhöhen für den Einbau von Schubladen

Cabinet housing heights / Effective heights for the assembly of drawers

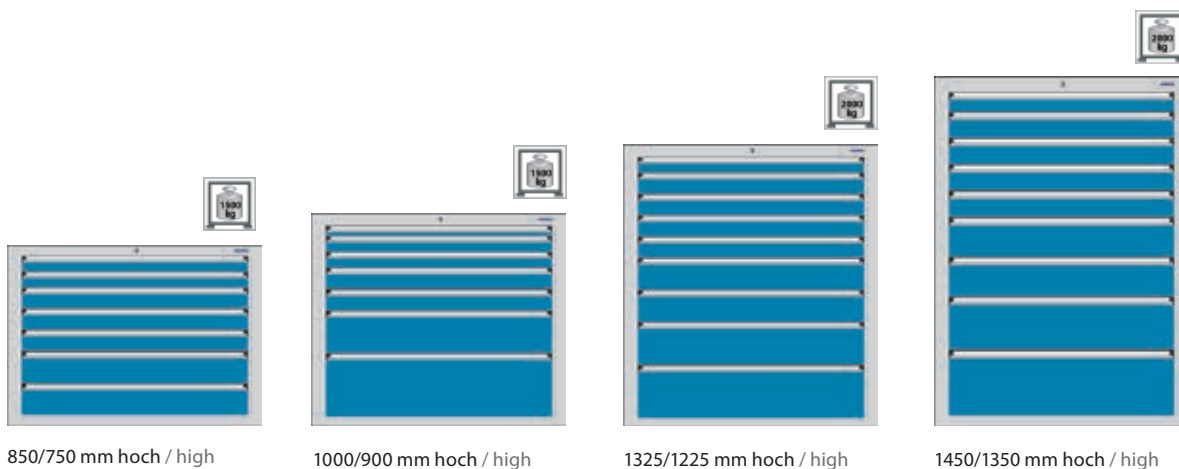

Nutzmaße der Schubladen / Effective size of drawers

Blendenhöhe der Schubladen (mm) Drawer face height (mm)	Nutzhöhe der Schubladen (mm) Drawer effective height (mm)	Nutzfläche (Breite x Tiefe mm) Effective space (Width x Depth mm)
75	60	918 x 612
100	85	918 x 612
125	110	918 x 612
150	135	918 x 612
175	160	918 x 612
200	185	918 x 612
250	235	918 x 612
300	285	918 x 612

Nutzfläche im 17 mm Raster
Effective space in 17 mm grid

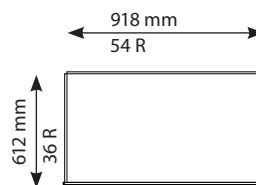

Raster (17 mm je Rastereinheit) erleichtern es Ihnen, die passenden Lagerkästen, Schlitzwandsets oder Muldensätze für die Schubladengröße zusammenzustellen.

Die Summe der Schubladenblendenhöhen muss der Nutzhöhe des Schrankgehäuses entsprechen.
 Beispiel: 9 x Blendenhöhe 100 mm = Nutzhöhe 900 mm
 The sum of all drawer face heights must be equal to the useable front height of the cabinet housing.
 Example: 9 x face height 100 mm = Effective height 900 mm

Grids (17 mm per unit) make it easier for you to arrange the matching storage boxes, slotted panel sets and trough sets for your drawer size.

Schrankgehäuse RS 1024 / Cabinet housing RS 1024

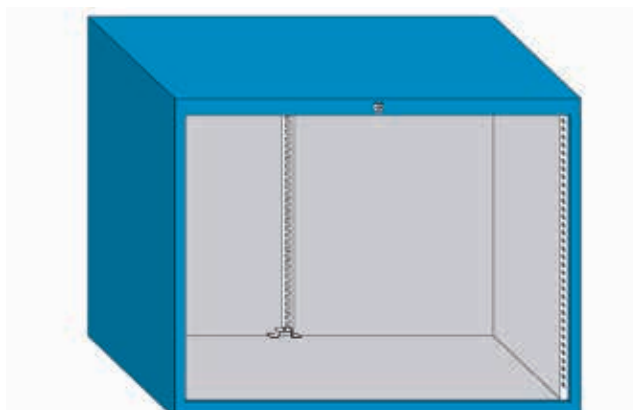

Breite x Tiefe x Höhe (mm) Width x Depth x Height (mm)	Nutzhöhe (mm) Eff. height (mm)	Best.-Nr. Ord.-no.
1024 x 728 x 850	750	00.02.7295
1024 x 728 x 1000	900	00.02.7296
1024 x 728 x 1325	1225	00.02.7297
1024 x 728 x 1450	1350	00.02.7298

Schubladen für Schrankgehäuse Breite 1024 x Tiefe 728 mm / Drawers for cabinet housing width 1024 x depth 728 mm



- Teilauszug 85 % ausziehbar, Tragkraft 100 kg (bei gleichmäßig verteilter Last)
- Vollauszug 100 % ausziehbar, Tragkraft 200 kg (bei gleichmäßig verteilter Last)
- Hinweis: Die Summe der Blendenhöhen muss die Nutzhöhe des Schrankgehäuses ergeben
- Part pull-out to 85 % drawer pull-out, load capacity 100 kg (with load spreaded equally)
- Full pull-out to 100 % drawer pull-out, load capacity 200 kg (with load spreaded equally)
- Note: The sum of face heights must equal the effective height of cabinet housing

Blendenhöhe (mm) Face height (mm)	Schubladenkorpushöhe (mm) Drawer body height (mm)	Nutzhöhe (mm) Eff. height (mm)	Best.-Nr. / Ord.-no. Teilauszug / Part pull-out	Best.-Nr. / Ord.-no. Vollauszug / Full pull-out
75	53	60	00.02.7302	00.02.7311
100	78	85	00.02.7303	00.02.7312
125	78	110	00.02.7304	00.02.7313
150	128	135	00.02.7305	00.02.7314
175	128	160	00.02.7310	00.02.7319
200	178	185	00.02.7306	00.02.7315
250	178	235	00.02.7307	00.02.7316
300	178	285	00.02.7308	00.02.7317
400	178	385	00.02.7309	00.02.7318

Vollauszug-Umrüstsatz / Conversion kit to full pull-out



- Zur Umrüstung von 85 %-Teilauszug auf 100 %-Vollauszug
- Vollauszug maximal 200 kg belastbar
- For conversion from 85 % part pull-out to 100 % full pull-out
- Maximum load capacity of 200 kg for 100 % full pull-out

Artikel / Article	Best.-Nr. / Ord.-no.
Umrüstsatz / Conversion kit	00.02.1662

Schubladenschränke

Drawer cabinets

Breite / Width 1024 x Tiefe / Depth 728 mm

Konfigurieren nach Wunsch / Configure to your heart's desire

Abrollrand / 3-sided roller tray



- 3-seitig aufgekantetes Stahlblech, gefalzt
- Vernietet
- 3-sided roller tray, folded steel sheet metal
- Riveted

Breite / Width x Tiefe / Depth x Höhe / Height (mm)	Best.-Nr. / Ord.-no.
1024 x 728 x 30	00.02.7320

Feinriefenmatte / Fine grooved mat

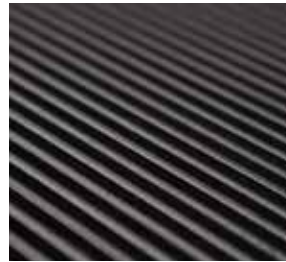

- Qualität SBR
- Schwarz
- Auch als separate Auflage nutzbar
- Quality SBR
- Black
- Can be used separately

Breite / Width x Tiefe / Depth x Höhe / Height (mm)	Best.-Nr. / Ord.-no.
1020 x 728 x 3	35.02.7321

Abdeckplatten / Cover plates



- Lichtgraue Melaminharzbeschichtung
- Allseitig mit stoßfestem Kunststoffumleimer
- Verschraubbar
- Light-grey melamin resin coating
- All side with shock proof synthetic edging
- Can be fastened by screws

Breite / Width x Tiefe / Depth x Höhe / Height (mm)	Best.-Nr. / Ord.-no.
1024 x 806 x 19	34.02.7322

Gehäuse-Sockel / Housing base



- 100 mm hoch
- Verwendung als Höhenausgleich
- 100 mm high
- Used for balancing height

Sockel Base	Breite (mm) Width (mm)	Tiefe (mm) Depth (mm)	Höhe (mm) Height (mm)	Best.-Nr. Ord.-no.
Gehäuse-Sockel Housing base	1024	728	50	00.02.7324
Gehäuse-Sockel Housing base	1024	728	100	00.02.7325

2-Weg Hubwagensockel / 2-way lift base



- 2-Weg Hubwagensockel, mit 2 abnehmbaren Blenden
- 2-way lift base, with 2 detachable panels

Sockel Base	Breite (mm) Width (mm)	Tiefe (mm) Depth (mm)	Höhe (mm) Height (mm)	Best.-Nr. Ord.-no.
2-Weg-Hubwagensockel 2-way lift base	1024	728	100	00.02.7326

Zubehör / Accessories



Zubehör für Schubladenschrank / Accessories for drawer cabinet	Best.-Nr. / Ord.-no.
Endkappe links, schwarz, für Griffleisten / End cap left, black, for handle ledges	00.02.0110
Endkappe rechts, schwarz, für Griffleisten / End cap right, black, for handle ledges	00.02.0111
Griffleiste 951 mm lang / Handle ledge 951 mm long	00.02.0105
Beschriftungsstreifen 24 x 916 mm / Archiving label 24 x 916 mm	44.02.0106
Klarsichtstreifen 24 x 916 mm / Clear plastic strip 24 x 916 mm	44.02.0107

Schubladenschränke | Breite / Width 1196 x Tiefe / Depth 728 mm

Drawer cabinets | Produktmerkmale / Product characteristics

Schrankgehäusehöhen / Nutzhöhen für den Einbau von Schubladen

Cabinet housing heights / Effective heights for the assembly of drawers

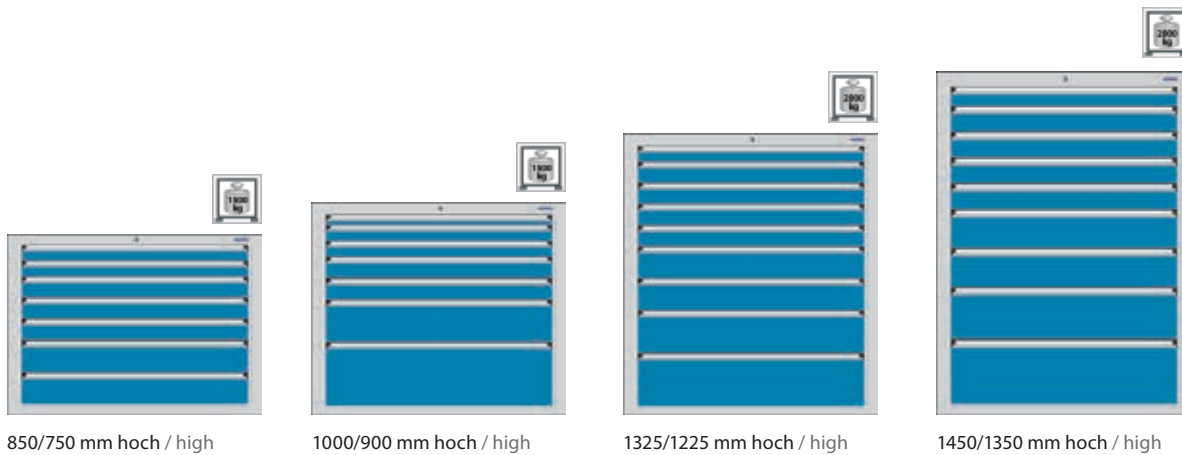

Nutzmaße der Schubladen / Effective size of drawers

Blendenhöhe der Schubladen (mm) Drawer face height (mm)	Nutzhöhe der Schubladen (mm) Drawer effective height (mm)	Nutzfläche (Breite x Tiefe mm) Effective space (Width x Depth mm)
75	60	1088 x 612
100	85	1088 x 612
125	110	1088 x 612
150	135	1088 x 612
175	160	1088 x 612
200	185	1088 x 612
250	235	1088 x 612
300	285	1088 x 612

Nutzfläche im 17 mm Raster Effective space in 17 mm grid

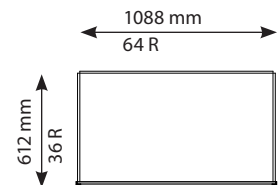

Raster (17 mm je Rastereinheit) erleichtern es Ihnen, die passenden Lagerkästen, Schlitzwandsätze oder Muldensätze für die Schubladengröße zusammen zu stellen.

Grids (17 mm per unit) make it easier for you to arrange the matching storage boxes, slotted panel sets and trough sets for your drawer size.

Die Summe der Schubladenblendenhöhen muss der Nutzhöhe des Schrankgehäuses entsprechen.
Beispiel: 9 x Blendenhöhe 100 mm = Nutzhöhe 900 mm
The sum of all drawer face heights must be equal to the useable front height of the cabinet housing.
Example: 9 x face height 100 mm = Effective height 900 mm

Schrankgehäuse / Cabinet housing

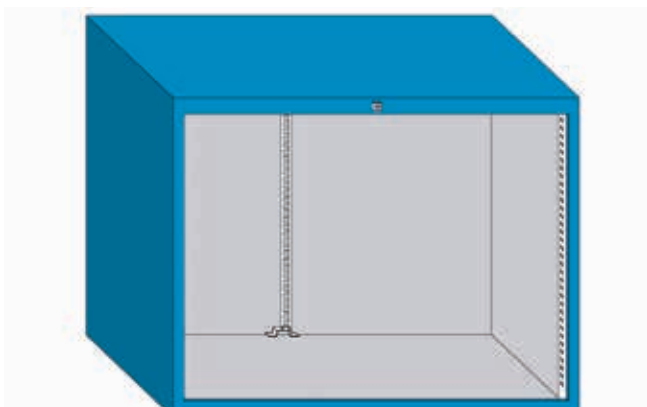

Breite x Tiefe x Höhe (mm) Width x Depth x Height (mm)	Nutzhöhe (mm) Eff. height (mm)	Best.-Nr. Ord.-no.
1196 x 728 x 850	750	00.02.7502
1196 x 728 x 1000	900	00.02.7503
1196 x 728 x 1325	1225	00.02.7504
1196 x 728 x 1450	1350	00.02.7505

Schubladen / Drawers



- Teilauszug 85 % ausziehbar, Tragkraft 100 kg (bei gleichmäßig verteilter Last)
- Vollauszug 100 % ausziehbar, Tragkraft 200 kg (bei gleichmäßig verteilter Last)
- Hinweis: Die Summe der Blendenhöhen muss die Nutzhöhe des Schrankgehäuses ergeben
- Part pull-out to 85 % drawer pull-out, load capacity 100 kg (with load spreaded equally)
- Full pull-out to 100 % drawer pull-out, load capacity 200 kg (with load spreaded equally)
- Note: The sum of face heights must equal the effective height of cabinet housing

Blendenhöhe (mm) Face height (mm)	Schubladenkorpushöhe (mm) Drawer body height (mm)	Nutzhöhe (mm) Eff. height (mm)	Best.-Nr. / Ord.-no. Teilauszug / Part pull-out	Best.-Nr. / Ord.-no. Vollauszug / Full pull-out
75	53	60	00.02.7532	00.02.7533
100	78	85	00.02.7534	00.02.7535
125	78	110	00.02.7536	00.02.7537
150	128	135	00.02.7538	00.02.7539
175	128	160	00.02.7526	00.02.7527
200	178	185	00.02.7521	00.02.7540
250	178	235	00.02.7522	00.02.7541
300	178	285	00.02.7523	00.02.7542
400	178	385	00.02.7524	00.02.7525

Vollauszug-Umrüstsatz / Conversion kit to full pull-out



- Zur Umrüstung von 85 %-Teilauszug auf 100 %-Vollauszug
- Vollauszug maximal 200 kg belastbar
- For conversion from 85 % part pull-out to 100 % full pull-out
- Maximum load capacity of 200 kg for 100 % full pull-out

Artikel / Article	Best.-Nr. / Ord.-no.
Umrüstsatz / Conversion kit	00.02.1662

Schubladenschränke

Drawer cabinets

Breite / Width 1196 x Tiefe / Depth 728 mm

Konfigurieren nach Wunsch / Configure to your heart's desire

Abrollrand / 3-sided roller tray



- 3-seitig aufgekantetes Stahlblech, gefalzt
- Vernietet
- 3-sided roller tray, folded steel sheet metal
- Riveted

Breite / Width x Tiefe / Depth x Höhe / Height (mm)	Best.-Nr. / Ord.-no.
1196 x 728 x 30	00.02.7506

Feinriefenmatte / Fine grooved mat

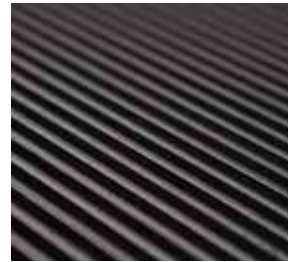

- Qualität SBR
- Schwarz
- Auch als separate Auflage nutzbar
- Quality SBR
- Black
- Can be used separately

Breite / Width x Tiefe / Depth x Höhe / Height (mm)	Best.-Nr. / Ord.-no.
1193 x 727 x 3	35.02.7507

Abdeckplatten / Cover plates



- Lichtgraue Melaminharzbeschichtung
- Allseitig mit stoßfestem Kunststoffumleimer
- Verschraubbar
- Light-grey melamin resin coating
- All side with shock proof synthetic edging
- Can be fastened by screws

Breite / Width x Tiefe / Depth x Höhe / Height (mm)	Best.-Nr. / Ord.-no.
1196 x 728 x 19	34.02.7511

Gehäuse-Sockel / Housing base



- 100 mm hoch
- Verwendung als Höhenausgleich
- 100 mm high
- Used for balancing height

Sockel Base	Breite (mm) Width (mm)	Tiefe (mm) Depth (mm)	Höhe (mm) Height (mm)	Best.-Nr. Ord.-no.
Gehäuse-Sockel Housing base	1196	728	50	00.02.7544
Gehäuse-Sockel Housing base	1196	728	100	00.02.7509

2-Weg Hubwagensockel / 2-way lift base



- 2-Weg Hubwagensockel, mit 2 abnehmbaren Blenden
- 2-way lift base, with 2 detachable panels

Sockel Base	Breite (mm) Width (mm)	Tiefe (mm) Depth (mm)	Höhe (mm) Height (mm)	Best.-Nr. Ord.-no.
2-Weg-Hubwagensockel 2-way lift base	1196	728	100	00.02.7510

Zubehör / Accessories



Zubehör für Schubladenschrank / Accessories for drawer cabinet	Best.-Nr. / Ord.-no.
Endkappe links, schwarz, für Griffleisten / End cap left, black, for handle ledges	00.02.0110
Endkappe rechts, schwarz, für Griffleisten / End cap right, black, for handle ledges	00.02.0111
Griffleiste 1123 mm lang / Handle ledge 1123 mm long	00.02.0118
Beschriftungstreifen 24 x 1088 mm / Archiving label 24 x 1088 mm	44.02.0127
Klarsichtstreifen 24 x 1088 mm / Clear plastic strip 24 x 1088 mm	44.02.0128

Schubladenschränke | Breite / Width 1434 x Tiefe / Depth 728 mm

Drawer cabinets | Produktmerkmale / Product characteristics

Schrankgehäusehöhen / Nutzhöhen für den Einbau von Schubladen

Cabinet housing heights / Effective heights for the assembly of drawers

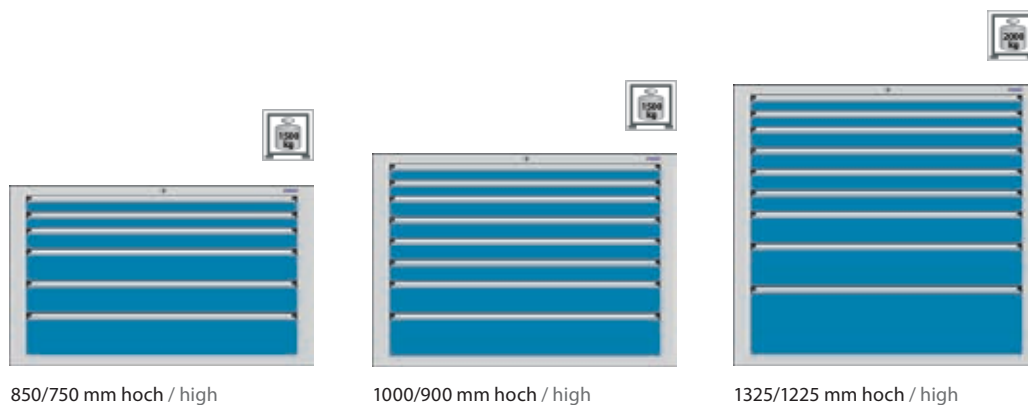

850/750 mm hoch / high

1000/900 mm hoch / high

1325/1225 mm hoch / high

Nutzmaße der Schubladen / Effective size of drawers

Blendenhöhe der Schubladen (mm) Drawer face height (mm)	Nutzhöhe der Schubladen (mm) Drawer effective height (mm)	Nutzfläche (Breite x Tiefe mm) Effective space (Width x Depth mm)
75	60	1326 x 612
100	85	1326 x 612
125	110	1326 x 612
150	135	1326 x 612
175	160	1326 x 612
200	185	1326 x 612
250	235	1326 x 612
300	285	1326 x 612

Nutzfläche im 17 mm Raster
Effective space in 17 mm grid

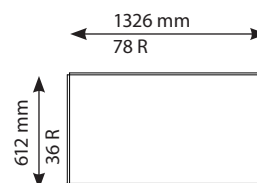

Raster (17 mm je Rastereinheit) erleichtern es Ihnen, die passenden Lagerkästen, Schlitzwandsets oder Muldensätze für die Schubladengröße zusammen zu stellen.

Grids (17 mm per grid unit) make it easier for you to arrange the matching storage boxes, slotted panel sets or trough sets for your drawer size.

Die Summe der Schubladenblendenhöhen muss der Nutzhöhe des Schrankgehäuses entsprechen.
Beispiel: 9 x Blendenhöhe 100 mm = Nutzhöhe 900 mm
The sum of all drawer face heights must be equal to the useable front height of the cabinet housing.
Example: 9 x face height 100 mm = Effective height 900 mm

Schrankgehäuse / Cabinet housing

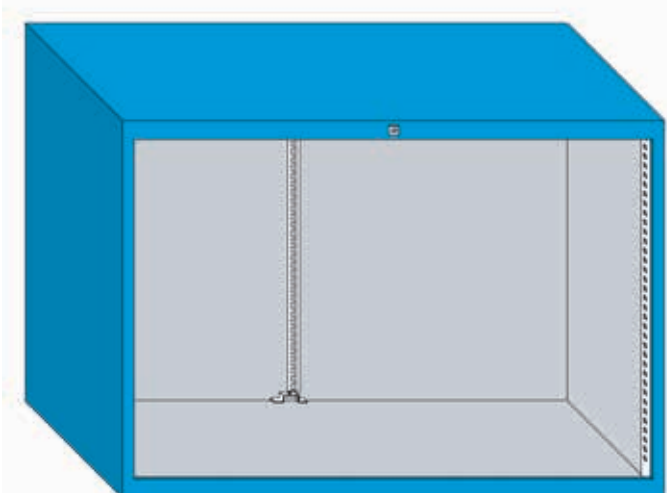

Breite x Tiefe x Höhe (mm) Width x Depth x Height (mm)	Nutzhöhe (mm) Eff. height (mm)	Best.-Nr. Ord.-no.
1434 x 728 x 850	750	00.02.7512
1434 x 728 x 1000	900	00.02.7513
1434 x 728 x 1325	1225	00.02.7514

Schubladenschränke

Drawer cabinets

Breite / Width 1434 x Tiefe / Depth 728 mm

Konfigurieren nach Wunsch / Configure to your heart's desire

Abrollrand / 3-sided roller tray



- 3-seitig aufgekantetes Stahlblech, gefälzt
- Vernietet
- 3-sided roller tray, folded steel sheet metal
- Riveted

Breite / Width x Tiefe / Depth x Höhe / Height (mm)	Best.-Nr. / Ord.-no.
1434 x 728 x 30	00.02.7516

Feinriefenmatte / Fine grooved mat

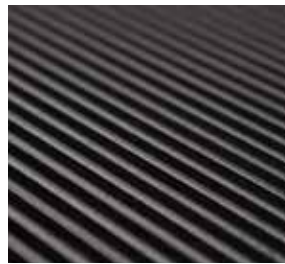

- Qualität SBR
- Schwarz
- Auch als separate Auflage nutzbar
- Quality SBR
- Black
- Can be used separately

Breite / Width x Tiefe / Depth x Höhe / Height (mm)	Best.-Nr. / Ord.-no.
1430 x 727 x 3	35.02.7517

Abdeckplatten / Cover plates



- Lichtgraue Melaminharzbeschichtung
- Allseitig mit stoßfestem Kunststoffumleimer
- Verschraubbar
- Light-grey melamin resin coating
- All side with shock proof synthetic edging
- Can be fastened by screws

Breite / Width x Tiefe / Depth x Höhe / Height (mm)	Best.-Nr. / Ord.-no.
1434 x 728 x 19	34.02.7521

Gehäuse-Sockel / Housing base



- 100 mm hoch
- Verwendung als Höhenausgleich
- 100 mm high
- Used for balancing height

Sockel Base	Breite (mm) Width (mm)	Tiefe (mm) Depth (mm)	Höhe (mm) Height (mm)	Best.-Nr. Ord.-no.
Gehäuse-Sockel Housing base	1434	728	50	00.02.7550
Gehäuse-Sockel Housing base	1434	728	100	00.02.7519

2-Weg Hubwagensockel / 2-way lift base



- 2-Weg Hubwagensockel, mit 2 abnehmbaren Blenden
- 2-way lift base, with 2 detachable panels

Sockel Base	Breite (mm) Width (mm)	Tiefe (mm) Depth (mm)	Höhe (mm) Height (mm)	Best.-Nr. Ord.-no.
2-Weg-Hubwagensockel 2-way lift base	1434	728	100	00.02.7520

Zubehör / Accessories



Zubehör für Schubladenschrank / Accessories for drawer cabinet	Best.-Nr. / Ord.-no.
Endkappe links, schwarz, für Griffleisten / End cap left, black, for handle ledges	00.02.0110
Endkappe rechts, schwarz, für Griffleisten / End cap right, black, for handle ledges	00.02.0111
Griffleiste 1361 mm lang/ Handle ledge 1361 mm long	00.02.0119
Beschriftungsstreifen 24 x 1326 mm / Archiving label 24 x 1326 mm	44.02.0129
Klarsichtstreifen 24 x 1326 mm / Clear plastic strip 24 x 1326 mm	44.02.0130

Schubladenschränke | Breite / Width 1436 x Tiefe / Depth 783 mm, 2-teiliges Gehäuse / 2-part housing

Drawer cabinets | Konfigurieren nach Wunsch / Configure to your heart's desire

Schrankgehäuse Höhe 1000 mm mit Schiebetüren, zweiteilig

Cabinet housing height 1000 mm with sliding doors, with 2 sections

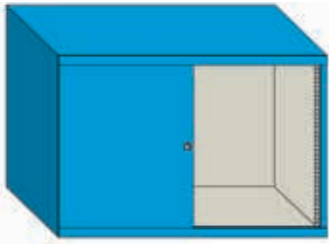

- Dieser Schubladenschrank besteht aus 2 Schubladengehäusen
Breite 718 x Tiefe 728 x Höhe 1000 mm
- This drawer cabinet consists of 2 drawer housings
Width 718 x Depth 728 x Height 1000 mm

Schiebetürenschränk Sliding door cabinet	Breite x Tiefe x Höhe (mm) Width x Depth x Height (mm)	Nutzhöhe (mm) Eff. height (mm)	Best.-Nr. Ord.-no.
Gehäuse / Cabinet housing	1436 x 783 x 1000	2 x 900	00.02.1923
Abrollrand, 3-seitig / 3-sided roller tray	1435 x 784 x 30		00.02.1924
Feinriefenmatte / Fine grooved mat	1432 x 780 x 3		35.02.1917

Schubladen für Schrankgehäuse Breite 718 x Tiefe 728 mm / Drawers for cabinet housing width 718 x depth 728 mm



- Teilauszug zu 85 % ausziehbar, Tragkraft 100 kg (bei gleichmäßig verteilter Last)
- Vollauszug zu 100 % ausziehbar, Tragkraft 200 kg (bei gleichmäßig verteilter Last)
- Schubladeneinteilungssätze siehe Kapitel Schubladenschrank, Breite 718 x Tiefe 728 mm
- Part pull-out to 85 % drawer pull-out, load capacity 100 kg (with load spreaded equally)
- Full pull-out to 100 % drawer pull-out, load capacity 200 kg (with load spreaded equally)
- Drawer partitioning sets please see chapter drawer cabinets, width 718 x depth 728 mm

Blendenhöhe (mm) Face height (mm)	Schubladenkorpushöhe (mm) Drawer body height (mm)	Nutzhöhe (mm) Eff. height (mm)	Best.-Nr. /Ord.-no. Teilauszug / Part pull-out	Best.-Nr. / Ord.-no. Vollauszug / Full pull-out
50	34	35	00.02.1611	-
75	53	60	00.02.1612	00.02.1621
100	78	85	00.02.1613	00.02.1622
125	78	110	00.02.1614	00.02.1623
150	128	135	00.02.1615	00.02.1624
175	128	160	00.02.1650	00.02.1628
200	178	185	00.02.1616	00.02.1625
250	178	235	00.02.1651	00.02.1626
300	178	285	00.02.1652	00.02.1627
400	178	385	00.02.1653	00.02.1631

Verstellboden / Variable shelf



- Verzinkt
- Verwendung auch als Ausgleichsboden
- Tragkraft 70 kg
- Nutzfläche: Breite 658 mm x Tiefe 610 mm
- Inklusive 2 Auflegewinkel
- Galvanized
- To be used as a bottom panel
- Load capacity 70 kg
- Eff. area: Width 658 mm x Depth 610 mm
- Including 2 shelf supports

Best.-Nr. / Ord.-no.

00.02.1895

Auszugboden / Pull-out panel



- Nutzfläche: Breite 612 mm x Tiefe 612 mm
- Teilauszug 85%, maximal 90 kg Tragkraft
- Vollauszug 100%, maximal 200 kg Tragkraft
- Eff. area: Width 612 mm x Depth 612 mm
- Part pull-out 85%, maximum 90 kg load capacity
- Full pull-out 100%, maximum 200 kg load capacity

Auszug (%) Pull-out (%)	Tragkraft (kg) Load capacity	Best.-Nr. Ord.-no.
85%-Teilauszug / Part pull-out	90	00.02.1897
100%-Vollauszug / Full pull-out	200	00.02.1898

Schubladenregale

Shelf units with drawers

Konfigurieren nach Wunsch

Configure to your heart's desire

Aufbau (Komponenten) / Build-up (components)

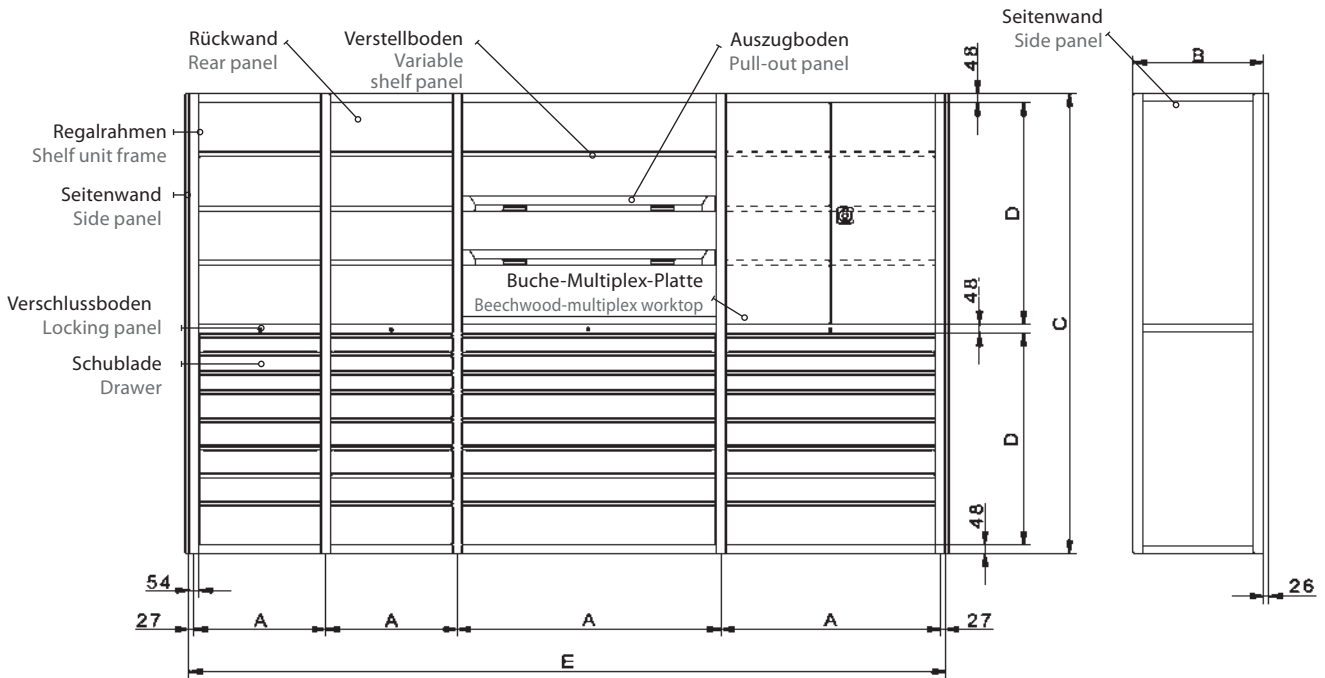

Nutzbreiten / Eff. widths (mm)

- A für / for 27 R = 563 mm
- A für / for 36 R = 716 mm
- A für / for 54 R = 1022 mm
- A für / for 64 R = 1194 mm
- A für / for 78 R = 1432 mm

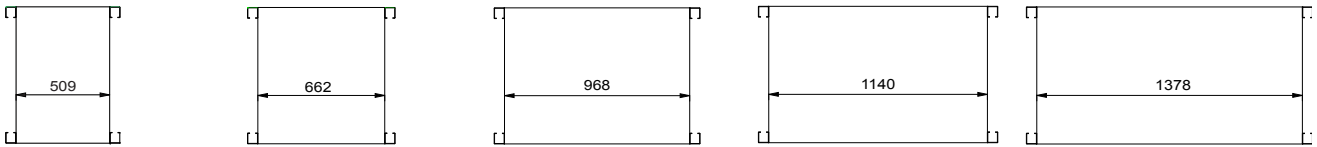

- 36 R (R=Raster=27 mm): Passend für Schublade Nutzbreite 509 mm x Nutztiefe 612 mm
- 36 R (R=grid=27 mm): Suitable for drawer off eff. width 509 mm x eff. depth 612 mm
- 36 R (R=Raster=17 mm): Passend für Schublade Nutzbreite 612 mm x Nutztiefe 612 mm
- 36 R (R=grid=17 mm): Suitable for drawer off eff. width 612 mm x eff. depth 612 mm
- 54 R: Passend für Schublade Nutzbreite 918 mm x Nutztiefe 612 mm
- 54 R: Suitable for drawer off eff. width 918 mm x eff. depth 612 mm
- 64 R: Passend für Schublade Nutzbreite 1088 mm x Nutztiefe 612 mm
- 64 R: Suitable for drawer off eff. width 1088 mm x eff. depth 612 mm
- 78 R: Passend für Schublade Nutzbreite 1326 mm x Nutztiefe 612 mm
- 78 R: Suitable for drawer off eff. width 1326 mm x eff. depth 612 mm

B = Regaltiefe / Shelf depth

- 711 mm = Regaltiefe. Beim Anbau von Vorsatztüren erhöht sich die Tiefe um 26 mm.
- 711 mm = Shelf depth. In case of mounted doors there is a depth increase of 26 cm.

C = Regalhöhen / Shelf heights

- 1000 mm = 900 mm Nutzhöhe
- 1500 mm = 1400 mm Nutzhöhe
- 2000 mm = 1900 mm Nutzhöhe
- 2250 mm = 2100 mm Nutzhöhe
- 2500 mm = 2350 mm Nutzhöhe
- 1000 mm = 900 mm eff. height
- 1500 mm = 1400 mm eff. height
- 2000 mm = 1900 mm eff. height
- 2250 mm = 2100 mm eff. height
- 2500 mm = 2350 mm eff. height

D = Lichte Höhen / Clear heights

- Regalhöhe abzüglich Bodenhöhen
- Shelf height minus base heights

E = Regallänge / Shelf length

- Anzahl der Regalfelder x Feldbreite + 54 mm. Für Regale mit Seitenwänden kommen je Wand 23 mm hinzu.
- Number of shelf bays x bay width + 54 mm. For shelves with side panels, add 23 mm for each panel.

Schubladenregale

Shelf units with drawers

Konfigurieren nach Wunsch

Configure to your heart's desire

Regalrahmen / Shelf frame



- Aus gekanteten C-Profilen mit eingeschweißten Querverstrebungen oben, mittig und unten. Profil 54/56 mm beidseitig gelocht im Rasterabstand von 25 mm zum Einstecken der Laufschiene für Schubladen und Auszugböden bzw. Bodenträger für Verstellböden. Regalrahmentiefe 711 mm
- Made of contoured C-sections with welded transverse bracings at the top, middle, and bottom. 54/56 mm section punched on both sides in a grid with 25 mm spacings for inserting the drawer pull-outs and pull-out shelf panels, and/or shelf supports for variable shelf panels. The shelf unit frame has a depth of 711 mm.

Höhe / Height (mm)	Nutzhöhe / Eff. height (mm)	Best.-Nr. / Ord.-no.
1000	900	00.02.1925
1500	1400	00.02.1926
2000	1900	00.02.1927
2250	2100	00.02.1928
2500	2350	00.02.1929

Tragkraft Regalrahmen = Feldlast bei Abstand der Kombiböden (mm) Load capacity of shelf frames = bay load at distance of combi-panels (mm)	Tragkraft (kg) Load capacity (kg)
1900	4500
1400	5000
900	5500

Kombiböden / Combi panels



- Kombiböden aus gekantetem Stahlblech. Als Deckel-, Sockel- oder Zwischenboden einzusetzen. Sie werden mit den Regalrahmen verschraubt.
- 50 mm hoch
- Combi-panels made of edged steel plate. Employed as top-, base- or intermediate panels. They are screwed to the shelf frames.
- 50 mm high

Breite (mm) Width	Nutztiefe (mm) Eff. Depth	Tragkraft (kg) Load capacity (kg)	Best.-Nr. Ord.-no.
509	706	200	00.02.1940
662	706	200	00.02.1931
968	706	250	00.02.1934
1140	706	250	00.02.1932
1378	706	300	00.02.1933

Zentralverschluss Teilhöhe / Central locking device for partial sections



- Einrichtung zum Verschließen von Schubladen einer Teilhöhe.
- 1 Satz Verschlussböden bestehend aus:
2 Verschlussböden mit Schließgestänge
Drehzylinderschloss mit 2 Schlüsseln,
Schubladenausziehsperr
- Device to lock drawers in a partial section of the shelf unit.
- 1 set locking panels consisting of:
2 locking panels with locking rod
cylinder lock with 2 keys
drawer pull-out interlock

Nutzhöhe (mm) Eff. height (mm)	Best.-Nr. 27 R Ord.-no. 27 R	Best.-Nr. 36 R Ord.-no. 36 R	Best.-Nr. 54 R Ord.-no. 54 R	Best.-Nr. 64 R Ord.-no. 64 R	Best.-Nr. 78 R Ord.-no. 78 R
525	00.02.2132	00.02.2067	00.02.2068	00.02.2069	00.02.2070
700	00.02.2133	00.02.2096	00.02.2097	00.02.2098	00.02.2099
750	00.02.2134	00.02.1973	00.02.2043	00.02.1966	00.02.1983
900	00.02.2135	00.02.1974	00.02.2044	00.02.1967	00.02.1984
1225	00.02.2136	00.02.1976	00.02.2045	00.02.1979	00.02.1986
1350	00.02.2137	00.02.1977	00.02.2046	00.02.1980	00.02.1987
1400	00.02.2138	00.02.1998	00.02.2047	00.02.1990	00.02.1985

Zentralverschluss Gesamthöhe / Central locking device for complete sections



- Einrichtung zum Verschließen von Schubladen eines Regalfeldes.
- 1 Satz Verschlussböden bestehend aus:
3 Verschlussböden mit Schließgestänge oben und unten
Drehzylinderschloss mit 2 Schlüsseln
Schubladenausziehsperr
- Device to lock drawers in the complete section of the shelf unit.
- 1 set locking panels consisting of:
3 locking panels with locking rod (top and bottom)
cylinder lock with 2 keys
drawer pull-out interlock

Regalhöhe (mm) Shelf height (mm)	Nutzhöhe unten (mm) Eff. height bottom (mm)	Nutzhöhe oben (mm) Eff. height top (mm)	Best.-Nr. 27 R Ord.-no. 27 R	Best.-Nr. 36 R Ord.-no. 36 R	Best.-Nr. 54 R Ord.-no. 54 R	Best.-Nr. 64 R Ord.-no. 64R	Best.-Nr. 78 R Ord.-no. 78 R
2000	900	950	00.02.2011	00.02.1991	00.02.1981	00.02.1993	00.02.1994
2250	900	1200	00.02.2012	00.02.1978	00.02.1988	00.02.1997	00.02.2010
2500	900	1450	00.02.2014	00.02.1992	00.02.1989	00.02.1996	00.02.1995

Seitenwände / Side panels



- Aus Qualitätsfeinblech mit eingepunkteten Querstreben. Die Querstreben dienen zur Versteifung und zum Einhängen mit Bodenträgern in die Regalrahmen.
- Made of quality fine-gauge steel sheet. The spot-welded tie-bars serve as reinforcements and for inserting the base panel holders into the shelf unit frames.
- Seitenwand 23 mm stark
- Side panels 23 mm wide.

Höhe / Height (mm)	Tiefe / Depth (mm)	Best.-Nr. / Ord.-no.
1000	711	00.02.1935
1500	711	00.02.1936
2000	711	00.02.1937
2250	711	00.02.1938
2500	711	00.02.1939

Zwischenwände / Partitions



- Aus Qualitätsfeinblech, Schmalseiten gekantet. Werden an die Regalrahmen-Verstrebungen als Abtrennwände aufgeschraubt, auch verwendbar beim Anbau von Vorsatztüren.
- Made of high-quality sheet steel, narrow side folded. Screwed to the shelf frame struts as separators, can also be used when facing doors are fitted.

Höhe (mm) Height (mm)	Ausführung 1- oder 2-teilig Single or two-part design	Best.-Nr. Ord.-no.
1000	1	00.02.2001
1500	1	00.02.2002
2000	2	00.02.2003
2250	2	00.02.2009
2500	2	00.02.2004

Verstellboden / Variable shelf panel



- Verstärkt durch 2 eingeschweißte Hutprofile, zum Einhängen mit 4 Bodenträgern. Verstellböden 25 mm stark.
- Reinforced with 2 welded hat sections including 4 supports. Variable shelf panels 25 mm thick.

Breite R Width R	Breite (mm) Width (mm)	Nutztiefe (mm) Eff. depth (mm)	Tragkraft (kg) Load capacity	Best.-Nr. Ord.-no.
27	508	706	200	00.02.1999
36	661	706	200	00.02.1969
54	967	706	200	00.02.1971
64	1139	706	200	00.02.1975
78	1377	706	200	00.02.1970

Schubladenregale

Shelf units with drawers

Konfigurieren nach Wunsch

Configure to your heart's desire

Rückwände / Rear panels



- Für die rückseitige Verkleidung der Regale und zur Längsaussteifung. Aus Qualitätsfeinblech, lackiert. Rückwände werden entsprechend der Regalhöhe überlappend an die Regalrahmen geschraubt, inkl. Blechschrauben.
- Designed to clad the back of the shelf unit and to reinforce it in longitudinal direction. Made of quality fine-gauge sheet. The rear panels are screwed to overlap the shelf uprights in accordance with the shelf height. Sheet-metal screws included.

Breite R Width R	Höhe (mm) Height (mm)	Anzahl Bleche No. of sheets	Best.-Nr. Ord.-no.
27	1000	1	00.02.2016
27	1500	1	00.02.2017
27	2000	2	00.02.2020
27	2250	2	00.02.2027
27	2500	2	00.02.2052
36	1000	1	00.02.1941
36	1500	1	00.02.1942
36	2000	2	00.02.1943
36	2250	2	00.02.1944
36	2500	2	00.02.1945
54	1000	1	00.02.2021
54	1500	1	00.02.2022
54	2000	2	00.02.2023
54	2250	2	00.02.2024
54	2500	2	00.02.2025
64	1000	1	00.02.1946
64	1500	1	00.02.1947
64	2000	2	00.02.1948
64	2250	2	00.02.1949
64	2500	2	00.02.1950
78	1000	1	00.02.1951
78	1500	2	00.02.1952
78	2000	2	00.02.1953
78	2250	2	00.02.1954
78	2500	2	00.02.1955

Diagonalverbände / Diagonal bracings

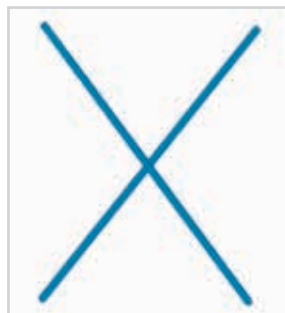

- Diagonalverbände (anstelle Rückwände), für die Aussteifung in Längsrichtung.
- Für das 1. und jedes weitere 4. Feld ist ein Diagonalverband erforderlich.
- Diagonal bracings (instead of rear panels) for longitudinal stabilisation.
- A diagonal bracing is required for the 1st and every further 4th bay.

Breite R / Width R	Länge (mm) / Length (mm)	Best.-Nr. / Ord.-no
27	1130	00.02.1956
36	1642	00.02.1959
54	1799	00.02.1963
64	1904	00.02.1958
78	2063	00.02.1960

Auszugboden / Pull-out shelf panel



- Aus Stahlblech, glatter Boden, vorne offen, auf Präzisionskugellagern leicht gängig laufend. 2 Griffleisten aus Aluminium. Teil- oder Vollauszug.
- Nutztiefe: 612 mm
- Made of steel sheet, open at the front, run smoothly on ball bearing slides. 2 handles made of aluminium. Part or full pull-out.
- Eff. depth: 612 mm

Breite (R) Width (R)	Nutzbreite (mm) Eff. width (mm)	Tragkraft (kg) Load capacity (kg)	Ausziehbar (%) Pull-out (%)	Best.-Nr. Ord.-no.
27	509	160	100	00.02.1894
36	612	90	85	00.02.1897
36	612	200	100	00.02.1898
54	918	160	100	00.02.1896
64	1088	160	100	00.02.1899
78	1326	160	100	00.02.1968

Schubladen / Drawers



- 459 mm Nutzbreite x 612 mm Nutztiefe für 27 R (R = Raster)
- 612 mm Nutzbreite x 612 mm Nutztiefe für 36 R
- 918 mm Nutzbreite x 612 mm Nutztiefe für 54 R
- 1088 mm Nutzbreite x 612 mm Nutztiefe für 64 R
- 1326 mm Nutzbreite x 612 mm Nutztiefe für 78 R
- Schubladenböden gelocht, Loch Ø 3,2 mm
- Schubladenwände innen mit eingepressten Stegen und Schlitzten im 17 mm Raster
- 459 mm eff. width x 612 mm eff. depth for 27 R (R = grid)
- 612 mm eff. width x 612 mm eff. depth for 36 R
- 918 mm eff. width x 612 mm eff. depth for 54 R
- 1088 mm eff. width x 612 mm eff. depth for 64 R
- 1326 mm eff. width x 612 mm eff. depth for 78 R
- Drawer bases perforated with Ø 3,2 mm holes
- Insides of drawer panels have pressed-in bars and slots on a 17 mm grid

Teilauszug / Part pull-out – Tragkraft 100 kg / Load capacity 100 kg

Blendenhöhe (mm) Face heights (mm)	Höhe (mm) Height (mm)	Nutzhöhe (mm) Eff. height (mm)	Best.-Nr. 27 R Ord.-no. 27 R	Best.-Nr. 36 R Ord.-no. 36 R	Best.-Nr. 54 R Ord.-no. 54 R	Best.-Nr. 64 R Ord.-no. 64 R
50	34	35	-	00.02.1611	-	-
75	53	60	00.02.8321	00.02.1612	00.02.7302	00.02.7532
100	78	85	00.02.8323	00.02.1613	00.02.7303	00.02.7534
125	78	110	00.02.8325	00.02.1614	00.02.7304	00.02.7536
150	128	135	00.02.8327	00.02.1615	00.02.7305	00.02.7538
175	128	160	00.02.8329	00.02.1650	00.02.7310	00.02.7526
200	178	185	00.02.8331	00.02.1616	00.02.7306	00.02.7521
250	178	235	00.02.8333	00.02.1651	00.02.7307	00.02.7522
300	178	285	00.02.8335	00.02.1652	00.02.7308	00.02.7523
400	178	385	-	00.02.1653	00.02.7309	00.02.7524

Vollauszug / Full pull-out- Tragkraft 200 kg / Load capacity 200 kg

Blendenhöhe (mm) Face height (mm)	Höhe (mm) Height (mm)	Nutzhöhe (mm) Eff. height (mm)	Best.-Nr. 27 R Ord.-no. 27 R	Best.-Nr. 36 R Ord.-no. 36 R	Best.-Nr. 54 R Ord.-no. 54 R	Best.-Nr. 64 R Ord.-no. 64 R	Best.-Nr. 78 R Ord.-no. 78 R
75	53	60	00.02.8322	00.02.1621	00.02.7311	00.02.7533	00.02.7553
100	78	85	00.02.8324	00.02.1622	00.02.7312	00.02.7535	00.02.7555
125	78	110	00.02.8326	00.02.1623	00.02.7313	00.02.7537	00.02.7557
150	128	135	00.02.8328	00.02.1624	00.02.7314	00.02.7539	00.02.7559
175	128	160	00.02.8330	00.02.1628	00.02.7319	00.02.7527	00.02.7571
200	178	185	00.02.8332	00.02.1625	00.02.7315	00.02.7540	00.02.7560
250	178	235	00.02.8334	00.02.1626	00.02.7316	00.02.7541	00.02.7561
300	178	285	00.02.8336	00.02.1627	00.02.7317	00.02.7542	00.02.7562
400	178	385	-	00.02.1631	00.02.7318	00.02.7525	-

Schubladenregale

Shelf units with drawers

Konfigurieren nach Wunsch

Configure to your heart's desire

Vorsatztüren / Doors



- Für Regalfelder mit eingebauten Auszug- und Verstellböden. Flügeltüren gemeinsam verschließbar durch Drehgriff (2-Punkt-Verriegelung) komplett mit unterer und oberer Türleiste.
- Für die Montage der Türleiste ist ein zusätzlicher Kombiboden erforderlich.
- For individual shelf bays equipped with pullout panels and variable panels. Wing doors which both lock by means of a turning handle (2-point locking), complete with bottom and top frames
- An additional combi-panel is necessary for the assembly of the door-frame

Breite (mm) Width (mm)	Höhe (mm) Height (mm)	Nutzhöhe (mm) Eff. height (mm)	Best.-Nr. Ord.-no.
27	1000	900	00.02.2122
27	1250	1150	00.02.2123
27	1500	1400	00.02.2126
27	2000	1900	00.02.2127
36	1000	900	00.02.1912
36	1250	1150	00.02.2089
36	1500	1400	00.02.1913
36	2000	1900	00.02.1916
54	1000	900	00.02.2090
54	1250	1150	00.02.2091
54	1500	1400	00.02.2092
54	2000	1900	00.02.2093
64	1000	900	00.02.2081
64	1250	1150	00.02.2094
64	1500	1400	00.02.2082
64	2000	1900	00.02.2083
78	1000	900	00.02.2086
78	1250	1150	00.02.2095
78	1500	1400	00.02.2087
78	2000	1900	00.02.2088

Bodenträger / Shelf supports

- Für Verstellböden und Seitenwände, Ersatzteil zusätzlich
- For variable panels and side panels, additional spare part

Best.-Nr. / Ord.-no.

00.02.1965

Fach-Seitenwand / Compartment divider

- Als seitliche Fachbegrenzung
- Höhe 200 mm x Tiefe 670 mm
- HINWEIS: Die Seitenwand kann nur dann eingebaut werden, wenn der lichte Abstand der Fachböden nicht kleiner als 250 mm ist.
- To divide compartments at the side
- Height 200 mm x Depth 670 mm
- NOTE: The side panel can only be attached if the clear distance of the shelf panels is not smaller than 250 mm.

Best.-Nr. / Ord.-no.

00.02.1957

Hochleistungsanker / High performance anchor

- Zur Verankerung in Normalbeton B25 bei überwiegend ruhender Belastung, bauaufsichtlich zugelassen. Pro Rahmen werden 2 Hochleistungsanker benötigt.
- Typ FH 15/10 S, Gewinde M 10, Bohrer Ø 15 mm, max. Nutzlänge 10 mm, min. Bohrtiefe 110 mm
- Suitable for anchoring into concrete of B25 quality in the case of predominantly static loads, approved by building authorities. For each shelf frame 2 high performance anchors are needed.
- Type FH 15/10 S, thread M 10, drill Ø 15 mm, max. eff. length 10 mm, min. drill depth 110 mm

Best.-Nr. / Ord.-no.

44.10.4919

Einlegesteg / Insert strip

- Zum Abdecken der Zwischenräume bei Verschluss-, Kombi- und Verstellböden
- To bridge the gap between locking-, combi- and variable panels

Best.-Nr. / Ord.-no.

00.02.1961

Abdeckung für Regalrahmen / Cover strip for shelf frames

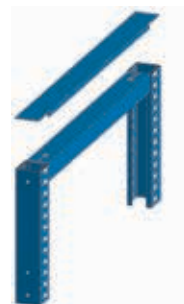

- Abdeckung für Regalrahmen
- Cover strip for shelf frames

Best.-Nr. / Ord.-no.

00.02.1962



Trennschienen für Längs- und Querteilung für Blendenhöhen 50 mm - 300 mm
 Dividing strips for lengthwise and transverse partitioning of face heights 50 mm - 300 mm



- Trennschienen Länge 406 mm (Raster 24)
- Trennschienen Länge 457 mm (Raster 27)
- Trennschienen Länge 610 mm (Raster 36)
- Stahlblech verzinkt
- 3 Blechschrauben, Ø 4,2 x 6,5 mm für Verschraubung mit dem Schubladenboden
- Dividing strips length 406 mm (grid 24)
- Dividing strips length 457 mm (grid 27)
- Dividing strips length 610 mm (grid 36)
- Made of galvanized steel sheet
- 3 tapping screws, Ø 4,2 x 6,5 mm for fastening to the drawer bottom

Für Schublade Blendenhöhe (mm) For drawer face height (mm)	Länge (mm) Length (mm)	Best.-Nr. Ord.-no.	Länge (mm) Length (mm)	Best.-Nr. Ord.-no.	Länge (mm) Length (mm)	Best.-Nr. Ord.-no.
50	406	00.02.1688	457	00.02.1756	610	00.02.1761
75	406	00.02.1689	457	00.02.1757	610	00.02.1762
100, 125	406	00.02.1690	457	00.02.1758	610	00.02.1763
150, 175	406	00.02.1755	457	00.02.1759	610	00.02.1764
200, 250, 300	-	-	457	00.02.1760	610	00.02.1765
50	473	00.05.9041				

Schlitzwände für Längs- und Querteilung für Blendenhöhen 50 mm - 300 mm
 Slotted panels for lengthwise and transverse partitioning of face heights 50 mm - 300 mm



- Schlitzwände Länge 525 mm (Raster 31) für Schubladenschränke Tiefe 610 mm
- Schlitzwände Länge 610 mm (Raster 36) für Schubladenschränke Tiefe 728 mm
- Schlitzwände Länge 695 mm (Raster 41) für Schubladenschränke Tiefe 806 mm
- Stahlblech verzinkt
- Teilung á 17 mm Raster
- 3 Blechschrauben, Ø 4,2 x 6,5 mm für Verschraubung mit dem Schubladenboden
- Slotted panels length 525 mm (grid 31) for drawer cabinets depth 610 mm
- Slotted panels length 610 mm (grid 36) for drawer cabinets depth 728 mm
- Slotted panels length 695 mm (grid 41) for drawer cabinets depth Tiefe 806 mm
- Made of galvanized steel sheet
- Partitioning in a grid of 17 mm
- 3 tapping screws, Ø 4,2 x 6,5 mm for fastening to the drawer bottom

Für Schublade Blendenhöhe (mm) For drawer face height (mm)	Länge (mm) Length (mm)	Best.-Nr. Ord.-no.	Länge (mm) Length (mm)	Best.-Nr. Ord.-no.	Länge (mm) Length (mm)	Best.-Nr. Ord.-no.
50	525	00.05.9026	610	00.02.1681	695	00.02.1670
75	525	00.05.9027	610	00.02.1682	695	00.02.1674
100, 125	525	00.05.9028	610	00.02.1683	695	00.02.1675
150, 175	525	00.05.9029	610	00.02.1684	695	00.02.1676
200, 250, 300	525	00.05.9030	610	00.02.1685	695	00.02.1677
50 (Schlitzwand einseitig, als Begrenzung für Mulden) (one-sided slotted panel, used as divider for troughs)	-	-	610	00.02.1687	-	-

Trennwände für Feinunterteilung / Dividers for making custom partitions

- Stahlblech verzinkt
- Teilung a 17 mm Raster
- Verschraubung am Boden möglich
- Oberseite mit Prägung zum Aufstecken von Beschriftungsreitern (Option).
Reiter siehe Seite 230.



- Made of galvanized steel sheet
- Division in a grid of 17 mm
- Fastening at drawer bottom possible
- Coined top side for attaching reference tabs.
Reference tabs see page 230.

Trennwände für Blendenhöhe 50 mm / Dividers for face height 50 mm

Länge (mm) / Anzahl der 17 mm Raster Length (mm) / number of 17 mm grids	Best.-Nr. Ord.-no.
48/3	00.02.1692
65/4	00.02.1693
82/5	00.02.1694
99/6	00.02.1695
116/7	00.02.1696
133/8	00.02.1697
150/9	00.02.1698
167/10	00.02.1699
201/12	00.02.1700
235/14	00.02.1703
252/15	00.02.1701
269/16	00.02.1704
303/18	00.02.1702

Trennwände für Blendenhöhe 75 mm / Dividers for face height 75 mm

Länge (mm) / Anzahl der 17 mm Raster Length (mm) / number of 17 mm grids	Best.-Nr. Ord.-no.
48/3	00.02.1705
65/4	00.02.1706
82/5	00.02.1707
99/6	00.02.1708
116/7	00.02.1709
133/8	00.02.1710
150/9	00.02.1711
167/10	00.02.1712
201/12	00.02.1713
235/14	00.02.1716
252/15	00.02.1714
269/16	00.02.1717
303/18	00.02.1715

**Trennwände für Blendenhöhe 100 mm, 125 mm
Dividers for face height 100 mm, 125 mm**

Länge (mm) / Anzahl der 17 mm Raster Length (mm) / number of 17 mm grids	Best.-Nr. Ord.-no.
48/3	00.02.1720
65/4	00.02.1721
82/5	00.02.1722
99/6	00.02.1723
116/7	00.02.1724
133/8	00.02.1725
150/9	00.02.1726
167/10	00.02.1727
201/12	00.02.1728
235/14	00.02.1718
252/15	00.02.1729
269/16	00.02.1719
303/18	00.02.1730

**Trennwände für Blendenhöhe 150 mm, 175 mm
Dividers for face height 150 mm, 175 mm**

Länge (mm) / Anzahl der 17 mm Raster Length (mm) / number of 17 mm grids	Best.-Nr. Ord.-no.
99/6	00.02.1731
116/7	00.02.1732
133/8	00.02.1733
150/9	00.02.1734
167/10	00.02.1735
201/12	00.02.1736
235/14	00.02.1739
252/15	00.02.1737
269/16	00.02.1740
303/18	00.02.1738

Blechschaube, zum Befestigen von Trennwänden, Ø 4,2 x 6,5 mm, DIN 7981, Verpackungseinheit = 25 Stück Best.-Nr. 44.02.1751

Tapping screws, for fastening of dividers, Ø 4,2 x 6,5 mm, DIN 7981, packing-unit = 25 pieces Ord.-no. 44.02.1751

Trennwände für Blendenhöhe 200 mm, 250 mm, 300 mm / Dividers for face height 200 mm, 250 mm, 300 mm

Länge (mm) / Anzahl der 17 mm Raster Length (mm) / number of 17 mm grids	Best.-Nr. Ord.-no.
133/8	00.02.1741
150/9	00.02.1742
167/10	00.02.1743
201/12	00.02.1744

Länge (mm) / Anzahl der 17 mm Raster Length (mm) / number of 17 mm grids	Best.-Nr. Ord.-no.
235/14	00.02.1747
252/15	00.02.1745
269/16	00.02.1748
303/18	00.02.1746



Kunststoff-Mulden / Plastic troughs



- Kunststoff-Mulden aus hochwertigem Polypropylen
- Durch seitliche Nocken verbindbar
- Geschlitzt zur Aufnahme von Steckwänden
- Zur Lagerung empfindlicher Schneidwerkzeuge bis Ø 70 mm

- Plastic troughs made of high-quality polypropylene
- Connection by cams at the sides
- Slotted to take up trough inserts
- For storage of delicate cutting tools of up to Ø 70 mm

Mulden / Troughs



- Breite: 150 mm
- Tiefe: 150 mm
- Verschraubung mit Blechschrauben möglich
- Width: 150 mm
- Depth: 150 mm
- Fastening possible with tapping screws

Steckwände/Etiketten / Trough inserts / Archiving labels



- Steckwände mit Beschriftungsfeld
- Etiketten/Klarsichtfolie: Breite 27,5 x Höhe 12,5 mm
- Trough inserts with archiving space
- Labels/clear plastic strips: Width 27,5 x Height 12,5 mm

Ausführung / Design	Max. Werkzeug Ø (mm) / max. tool diameter Ø (mm)	Best.-Nr. / Ord.-no.
2-teilig / 2-part	70	00.02.1833
3-teilig / 3-part	45	00.02.1831
4-teilig / 4-part	33	00.02.1829

Ausführung / Design	Best.-Nr. / Ord.-no.
73 mm breit / wide	00.02.1834
48 mm breit / wide	00.02.1832
36 mm breit / wide	00.02.1830
Beschriftungs-Etiketten (VE 25 St) / Archiving labels (PU 25 pcs)	00.02.1841
Klarsichtfolie für Etiketten (VE 25 St) / Clear plastic strips (PU 25 pcs)	00.02.1846



Mulden aus Aluminium / Aluminium troughs



- **Mittelhartes Aluminium**
- **Geschlitzt zur Aufnahme der Steckbleche**
- **Zur Lagerung empfindlicher Schneidwerkzeuge bis Ø 58 mm; universell einsetzbar bei aggressiven Ölen**
- **Made of semi-hard Aluminium**
- **Slotted to take up metal inserts**
- **For storage of delicate cutting tools of up to Ø 58 mm; universally applicable for aggressive oils**

Mulden / Troughs



Steckbleche / Metal inserts



- **Steckbleche aus verzinktem Stahlblech, Oberseite mit Prägung zum Beschriften oder optional zum Aufstecken von Beschriftungsreitern.**
- **Metal inserts made of galvanized steel sheet, coined top side for referencing or optional for attaching reference tabs.**

Länge x Breite (mm) Length x Width (mm)	Max. Werkzeug Ø (mm) max. tool diameter Ø (mm)	Best.-Nr. Ord.-no.
602 x 55	36	00.02.8049
602 x 73	58	00.02.8050
518 x 55	36	00.05.0481
518 x 73	58	00.05.0482
693 x 55	36	00.02.8051
693 x 73	58	00.02.8053

Breite der Steckbleche Width of metal inserts	Best.-Nr. Ord.-no.
43 mm breit für Muldenbreite 55 mm 43 mm wide for trough width 55 mm	00.02.8052
62 mm breit für Muldenbreite 73 mm 62 mm wide for trough width 73 mm	00.02.8054
Beschriftungsreiter 27 x 14 mm (B x H) Referencing tabs 27 x 14 mm (W x H)	44.02.0687
Beschriftungsreiter 47 x 14 mm (B x H) Referencing tabs 47 x 14 mm (W x H)	44.02.0688



Lagerkästen / Storage boxes



- Kunststoff-Einsatzkästen aus schlagzähem Polystyrol, Farbe orange
- Zur Lagerung von Kleinmaterialien und Normteilen
- Eingearbeitete Etikettenrahmen ermöglichen das Einstecken von Etiketten und Klarsichtfolien zur Inhaltskennzeichnung
- Plastik storage boxes made of high-impact polystyrene, colour = orange
- Ideal for storing hardware and standard parts
- Built-in label holders allow the insertion of labels and clear plastic strips for archiving

Blendenhöhe / Face height	Breite / Width (mm)	Tiefe / Depth (mm)	Höhe / Height (mm)	Best.-Nr. / Ord.-no.
50	75	75	26	00.02.0662
50	150	75	26	00.02.0663
50	150	150	26	00.02.0664
75	75	75	46	00.02.0665
75	150	75	46	00.02.0666
75	150	150	46	00.02.0667
100	150	75	71	00.02.0668
100	150	150	71	00.02.0669

Lagerkastenzubehör / Additional components for storage boxes

Ausführung / Design	Best.-Nr. / Ord.-no.
Trennwand PS, einsteckbar, passend zu 00.02.0662-0663* Divider PS, insertable, suitable for 00.02.0662-0663	00.02.0681
Beschriftungsstreifen, Breite 47,5 mm x Höhe 12,5 mm Archiving label, width 47,5 mm x height 12,5 mm	00.02.0659
Klarsichtstreifen, Breite 47,5 mm x Höhe 12,5 mm Clear plastic strip, width 47,5 mm x height 12,5 mm	00.02.0660

* Trennwände für Einsatzkästen 00.02.0664 - 0669 auf Anfrage
 * Dividers for boxes 00.02.0664 - 0669 on request

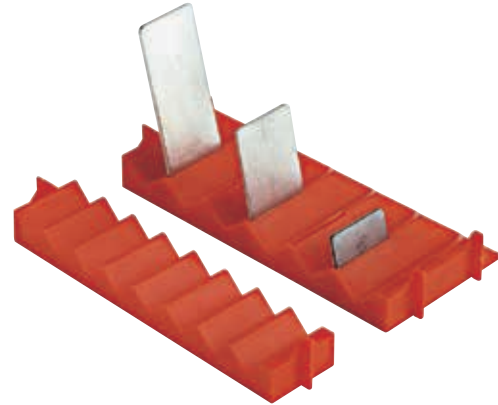

- Rilleneinsätze, 2-teilig aus schlagzähem Polystyrol, Farbe orange, bestehend aus Haupt- und Zusatzstücken
- Befestigung durch Einstecken zwischen zwei Schlitzwände, als Abschluss je eine Trennwand
- Hauptstück geschlitzt für die Feinunterteilung bzw. für die Beschriftung mit Steckunterteilung
- Für runde, empfindliche Teile und Schneidwerkzeuge
- 2-sided grooved inserts, made of tough, orange-coloured polystyrene, consists of a main piece and adjunct parts
- Attachment by inserting between 2 slotted panels with a closing with every divider
- Main piece has slots for custom partitioning and/or for the labelling of insert divisions
- For round, delicate parts and cutting tools

Anzahl der Rillen pro Satz Number of grooves per set	Hauptstück / Main piece		Zusatzstück / Adjunct piece		Für Werkzeug Ø (mm) For tool Ø (mm)	Best.-Nr. Ord.-no.
	Breite (mm) Width (mm)	Tiefe (mm) Depth (mm)	Breite (mm) Width (mm)	Tiefe (mm) Depth (mm)		
6	150/9	68/4	150/9	34/2	20	00.02.1823
8	150/9	68/4	150/9	34/2	14	00.02.1822
11	150/9	68/4	150/9	34/2	8	00.02.1821

Vierkantstift / Tetrahedral pin



- Vierkantstift für Aufgabewinkel, auch als Begrenzungsstifte verwendbar
- Mit eingepresster Schraube M3 und Sechskantmutter M3
- Tetrahedral pin for support wedges, also suitable as a limiting pin for tools
- With recessed M3 screw and M3 hexagon nut

Abmessung (BxTxH mm) / Dimensions (W x D x H mm)	Best.-Nr. / Ord.-no.
6 x 6 x 16	03.02.0684

Aufgabewinkel / Support wedges



- Aufgabewinkel ermöglichen eine zweckmäßige Lagerung langer, runder Werkzeuge mit verschiedenen Durchmessern
- Aus rotem PP-Kunststoff, auf Vierkantstifte aufsteckbar
- Support wedges facilitate the rational storage, of long, round cylindrical tools of different diameters
- Made of red polypropylene, can be slotted onto square pins

Abmessung (BxTxH mm) / Dimensions (W x D x H mm)	Best.-Nr. / Ord.-no.
40 x 17 x 38	03.02.0683

Beschriftungsreiter für Trennwände / Referencing tags for dividers



- Beschriftungsreiter aufsteckbar
- Aus schwarzem Kunststoff
- Inkl. Beschriftungs- und Klarsichtstreifen
- Slot-in referencing tags
- Made of black plastic
- Incl. archiving labels and clear plastic strips

Abmessung (BxH mm) / Dimensions (W x H mm)	Best.-Nr. / Ord.-no.
27 x 14	44.02.0687
47 x 14	44.02.0688

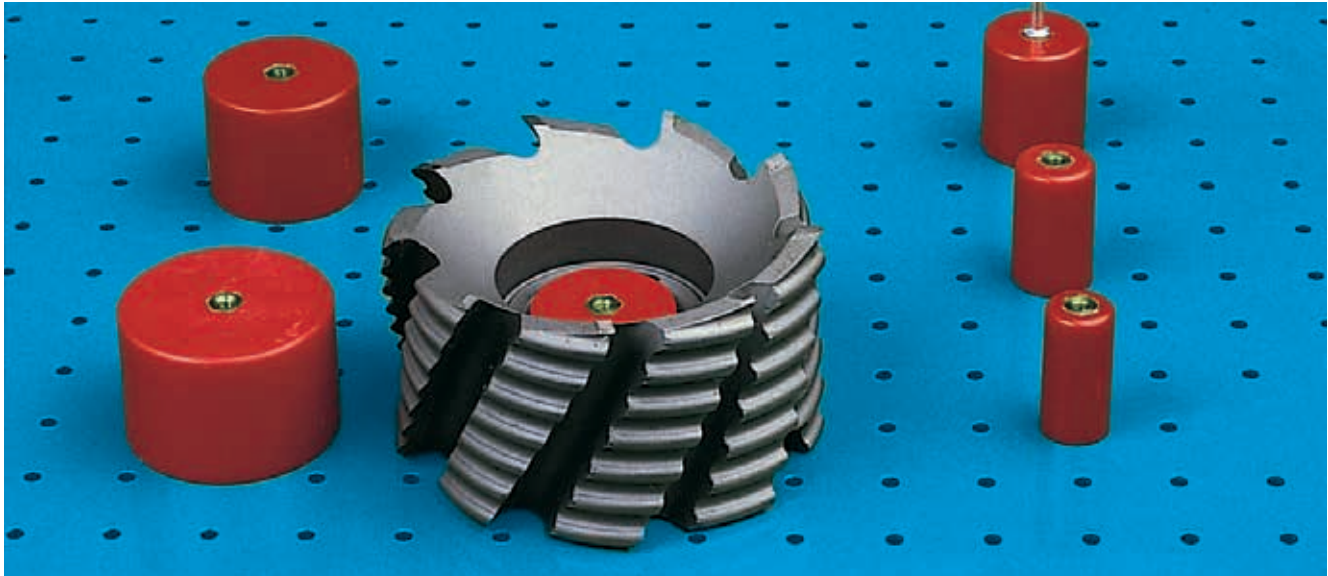

Fräserhülsen / Milling cutter holders

Größe Ø (mm) Size Ø (mm)	DIN-Werkzeug-Bohrung Ø (mm) DIN tool bore Ø (mm)	Höhe (mm) Height (mm)	Best.-Nr. Ord.-no.
12	13	26	03.02.0011
15	16	26	03.02.0012
20	22	26	03.02.0013
25	27	26	03.02.0014
30	32	26	03.02.0015
38	40	26	03.02.0016
48	50	26	03.02.0017

- Zur Aufnahme von Fräsern und Scheiben
- Rotes, schlagfestes PS
- Die Hülsen werden mit dem Schubladenboden verschraubt und können durch Aufeinanderschrauben mehrfach verlängert werden. Dabei ist die jeweilige Schubladen-Nutzhöhe zu berücksichtigen.
- Lieferung inklusive Sechskant-Mutter M3
- For accommodating milling cutters and grinding discs
- Made of red, high-impact PS
- Screw fastened to the base of the drawer, the milling cutter holders can be extended in height several times by simply screwing more holders on top, naturally only to the effective drawer height.
- Delivery incl. M3 hexagon nut

Haltestift, konisch / Positioning pin, conical



- Haltestift, konisch mit eingepresster Schraube M3, zur Fixierung und Befestigung von Teilen
- Aus rotem PP-Kunststoff, inkl. Sechskantmutter M3
- Positioning pin, conical, with recessed M3 screw, used for fixing and securing parts
- Made of red polypropylene, incl. M3 hexagon nut

Blendenhöhe (mm) Face height (mm)	Breite (mm) Width (mm)	Best.-Nr. Ord.-no.
50	16	03.02.0679

Gewindestift / Setscrew



- Gewindestift aus Stahl, kadmiert, zur Fixierung von Teilen und zum Aufhängen von Werkzeugmarken
- Gewindestift mit Sechskantmutter M3.
- Steel setscrew cadmium-plated, used for fixing parts in position and for hanging tags from
- Setscrew with M3 hexagon nut

Länge x Ø (mm) Length x Ø (mm)	Best.-Nr. Ord.-no.
29 x 2,5 mm	03.02.0676

Schubladenersatzteile / Drawer spare parts

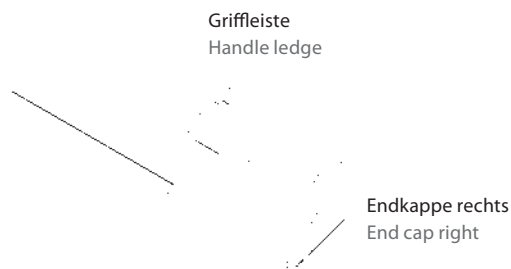

	Endkappen für alle Schubladenschränke / End caps for all drawer cabinets	Best.-Nr. / Ord.-no.
	Endkappe links, schwarz, für alle Griffleisten / End cap left, black, for all handle ledges	00.02.0110
	Endkappe rechts, schwarz, für alle Griffleisten / End cap right, black for all handle ledges	00.02.0111
RS 440	Breite / Width 440 mm x Tiefe / Depth 610 mm	Best.-Nr. / Ord.-no.
	Griffleiste / Handle ledge 366 mm lang / long	00.07.0113
	Beschriftungsstreifen / Archiving label 24 x 331 mm	44.07.0133
	Klarsichtstreifen / Clear plastic strip 24 x 331 mm	44.07.0134
RS 565	Breite / Width 565 mm x Tiefe / Depth 728 mm	Best.-Nr. / Ord.-no.
	Griffleiste / Handle ledge 492 mm lang / long	00.02.9595
	Beschriftungsstreifen / Archiving label 24 x 457 mm	44.02.9596
	Klarsichtstreifen / Clear plastic strip 24 x 457 mm	44.02.9597
RS 576	Breite / Width 576 mm x Tiefe / Depth 610 mm	Best.-Nr. / Ord.-no.
	Griffleiste / Handle ledge 502 mm lang / long	00.05.0115
	Beschriftungsstreifen / Archiving label 24 x 467 mm	44.05.0121
	Klarsichtstreifen / Clear plastic strip 24 x 467 mm	44.05.0122
RS 717	Breite / Width 718 mm x Tiefe / Depth 728 mm	Best.-Nr. / Ord.-no.
	Griffleiste / Handle ledge 645 mm lang / long	00.02.0116
	Beschriftungsstreifen / Archiving label 24 x 610 mm	44.02.0123
	Klarsichtstreifen / Clear plastic strip 24 x 610 mm	44.02.0124
RS 1000	Breite / Width 990 mm x Tiefe / Depth 806 mm	Best.-Nr. / Ord.-no.
	Griffleiste / Handle ledge 917 mm lang / long	00.02.0117
	Beschriftungsstreifen / Archiving label 24 x 882 mm	44.02.0125
	Klarsichtstreifen / Clear plastic strip 24 x 882 mm	44.02.0126
RS 1024	Breite / Width 1024 mm x Tiefe / Depth 728 mm	Best.-Nr. / Ord.-no.
	Griffleiste / Handle ledge 951 mm lang / long	00.02.0105
	Beschriftungsstreifen / Archiving label 24 x 916 mm	44.02.0106
	Klarsichtstreifen / Clear plastic strip 24 x 916 mm	44.02.0107
RS 1196	Breite / Width 1196 mm x Tiefe / Depth 728 mm	Best.-Nr. / Ord.-no.
	Griffleiste / Handle ledge 1123 mm lang / long	00.02.0118
	Beschriftungsstreifen / Archiving label 24 x 1088 mm	44.02.0127
	Klarsichtstreifen / Clear plastic strip 24 x 1088 mm	44.02.0128
RS 1434	Breite / Width 1434 mm x Tiefe / Depth 728 mm	Best.-Nr. / Ord.-no.
	Griffleiste / Handle ledge 1361 mm lang / long	00.02.0119
	Beschriftungsstreifen / Archiving label 24 x 1326 mm	44.02.0129
	Klarsichtstreifen / Clear plastic strip 24 x 1326 mm	44.02.0130

Schlösser und Schlüssel / Locks and keys

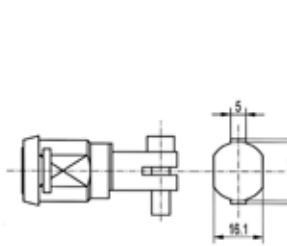

Drehzylinder-Zentralverschluss
Rotary cylinder central lock

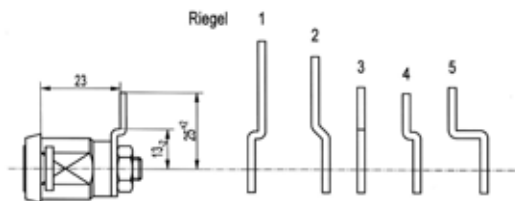

Zylinder-Hebelschloss
Auch andere Riegel­längen lieferbar!
Cylinder lever lock
Different lever lengths available!

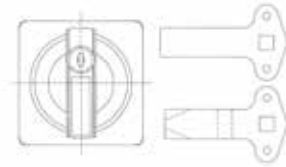

Ergonomischer Drehgriff mit
Zylinderschloss
Recessed, ergonomic rotary pawl
with cylinder lock

Bezeichnung / Item	Best.-Nr. / Ord.-no.
Drehzylinder-Zentralverschluss, mit 2 Schlüsseln, verschiedenschließend / Rotary cylinder central lock, with 2 keys, individual locking	44.02.0309
Hauptschlüssel inkl. Kunststoffhülle / Master key incl. plastic cover	44.02.0350
Ersatzschlüssel Serie KT (Schloss-Nr. angeben) / Spare key series KT (kindly specify lock no.)	44.02.0351
Kunststoffhülle, schwarz, passend für alle Schlüssel / Plastic cover, black, suitable for all keys	44.02.0102
Zylinder-Hebelschloss mit Riegel Nr. s. o. / Cylinder lever lock with no. of lever see above	44.02.0323
Ergonomischer Drehgriff mit Zylinderschloss und 2 Schlüsseln, Gehäuse schwarz, 2-Punkt-Verriegelung Ergonomic rotary pawl with cylinder lock and 2 keys, black casing, 2-point-locking	44.04.0331
Ergonomischer Drehgriff mit Zylinderschloss und 2 Schlüsseln, Gehäuse schwarz, 3-Punkt-Verriegelung Ergonomic rotary pawl with cylinder lock and 2 keys, black casing, 3-point-locking	44.04.0330

Schließeinrichtungen / Locking systems

Bei Bestellungen bitte komplette Bezeichnung angeben / Please name complete item when ordering

Bezeichnung / Item	Best.-Nr. / Ord.-no.
Zwischenring Ø 12 x 6 mm, für Schließstange / Intermediate ring Ø 12 x 6 mm, for locking rod	00.02.5025
Schenkelfeder Ø 1,5 mm (Rasterfeder), für Schließstange / Leg spring Ø 1,5 mm (grid clip), for locking rod	00.02.5026
Schloßstange Ø 8 x 539 mm, für Schränke Tiefe 610 mm / Locking bar Ø 8 x 539 mm, for cabinet depth 610 mm	00.02.5027
Schloßstange Ø 8 x 639 mm, für Schränke Tiefe 728 mm / Locking bar Ø 8 x 639 mm, for cabinet depth 728 mm	00.02.5028
Schloßstange Ø 8 x 716 mm, für Schrank Tiefe 806 mm / Locking bar Ø 8 x 716 mm, for cabinet depth 806 mm	00.02.5029
Schließstange 354 mm lang, für Schränke 400 mm hoch / Locking rod 354 mm long, for cabinets 400 mm high	00.02.5030
Schließstange 380 mm lang, für Schränke 425 mm hoch / Locking rod 380 mm long, for cabinets 425 mm high	00.02.5031
Schließstange 580 mm lang, für Schränke 625 mm hoch / Locking rod 580 mm long, for cabinets 625 mm high	00.02.5032
Schließstange 656 mm lang, für Schränke 700 mm hoch / Locking rod 656 mm long, for cabinets 700 mm high	00.02.5033
Schließstange 755 mm lang, für Schränke 800 mm hoch / Locking rod 755 mm long, for cabinets 800 mm high	00.02.5034
Schließstange 806 mm lang, für Schränke 850 mm hoch / Locking rod 806 mm long, for cabinets 850 mm high	00.02.5035
Schließstange 956 mm lang, für Schränke 1000 mm hoch / Locking rod 956 mm long, for cabinets 1000 mm high	00.02.5036
Schließstange 1106 mm lang, für Schränke 1150 mm hoch / Locking rod 1106 mm long, for cabinets 1150 mm high	00.02.5037
Schließstange 1281 mm lang, für Schränke 1325 mm hoch / Locking rod 1281 mm long, for cabinets 1325 mm high	00.02.5038
Schließstange 1406 mm lang, für Schränke 1450 mm hoch / Locking rod 1406 mm long, for cabinets 1450 mm high	00.02.5039
Schließstange 1581 mm lang, für Schränke 1625 mm hoch / Locking rod 1581 mm long, for cabinets 1625 mm high	00.02.5040
Schließ-U, verzinkt, Abmessungen 23,5 x 28 x 125 mm einschließlich angenieteter Sperrfeder, für alle Schränke passend Locking-U, galvanized, dimensions 23.5 x 28 x 125 mm incl. riveted locking spring, suitable for all cabinets	00.02.5041

Schränke: Breite 576 mm x Tiefe 610 mm / Cabinets: width 576 mm x depth 610 mm

Schrankgehäuse Höhe 425 mm / Cabinet housing height 425 mm

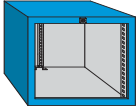

Breite (mm) Width (mm)	Tiefe (mm) Depth (mm)	Höhe (mm) Height (mm)	Nutzhöhe (mm) Eff. height (mm)	Best.-Nr. Ord.-no.
576	610	425	350	00.05.2292

Schrankgehäuse Höhe 625 mm / Cabinet housing height 625 mm

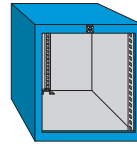

Breite (mm) Width (mm)	Tiefe (mm) Depth (mm)	Höhe (mm) Height (mm)	Nutzhöhe (mm) Eff. height (mm)	Best.-Nr. Ord.-no.
576	610	625	550	00.05.2305

Schrankgehäuse Höhe 800 mm (2 Varianten) / Cabinet housing height 800 mm (2 options)

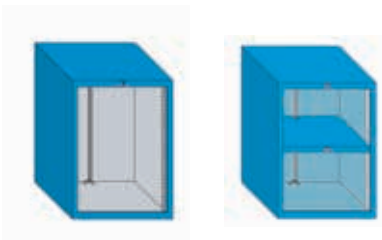

* 2-fach-Schließung / Dual-locking system

Breite (mm) Width (mm)	Tiefe (mm) Depth (mm)	Höhe (mm) Height (mm)	Nutzhöhe (mm) Eff. height (mm)	Best.-Nr. Ord.-no.
576	610	800	725	00.02.8108
576*	610	800	1 x 325 1 x 350	00.05.8891

Türen / Doors



- Öffnungswinkel 180 Grad
- Versenkter Drehgriff mit Zylinderschloss und zwei Schlüsseln
- Opening angle 180°
- Recessed rotary pawl with cylinder lock and 2 keys

Höhe / Height (mm)	Best.-Nr. / Ord.-no.
350	00.05.8705
400	00.05.8706
550	00.05.8707
725	00.05.8708

Verstellboden / Variable shelf



- Verzinktes Stahlblech
- Inklusive 2 Auflegewinkel
- Nutzbreite 515 mm x 514/340 mm Nutztiefe
- Nutzlast maximal 50 kg
- Galvanized steel sheet
- Incl. 2 supports
- Eff. Width 515 mm x 514/340 mm eff. Depth
- Eff. Load capacity 50 kg at maximum

Nutztiefe / Eff. Depth (mm)	Best.-Nr. / Ord.-no.
514	00.05.8701
340	00.05.8715

Schubladen / Drawers



- Teilauszug 85%, maximale Tragfähigkeit 90 kg
- Vollauszug 100%, maximale Tragfähigkeit 100 kg
- Schubladeninnenmaße: Breite 475 mm, Tiefe 526 mm
- 85% part pull-out, maximum load capacity 90 kg
- 100% full pull-out, maximum load capacity 100 kg
- Inner dimensions of drawer: width 475 mm, depth 526 mm

Blendenhöhe (mm) Face height (mm)	Schubladenkorpushöhe (mm) Drawer body height (mm)	Nutzhöhe (mm) Eff. height (mm)	Best.-Nr. / Ord.-no. Teilauszug / Part pull-out	Best.-Nr. / Ord.-no. Vollauszug / Full pull-out
50	34	35	00.05.8681	-
75	53	60	00.05.8683	00.05.8684
100	78	85	00.05.8685	00.05.8686
125	78	110	00.05.8687	00.05.8688
150	128	135	00.05.8689	00.05.8690
175	128	160	00.05.8691	00.05.8692
200	178	185	00.05.8693	00.05.8694
250	178	235	00.05.8695	00.05.8696
300	178	285	00.05.8697	00.05.8698
400	178	385	00.05.8699	00.05.8709

EinzelSchublade mit Gehäuse
Single drawer with housing



- Stahlblechgehäuse mit kugelgelagerter Schublade und Drehzylinderschloss (Hauptschließanlage), Schubladeninnenmaße: Breite 475 mm, Tiefe 526 mm, 415 mm ausziehbar
- Blendenhöhe 100 mm mit Schubladenkörperhöhe 78 mm oder Blendenhöhe 150 mm mit Schubladenkörperhöhe 128 mm
- Steel sheet housing with drawer on ball-bearing slides with cylinder lock (master key system), drawer inside dimensions: width 475 mm, depth 526 mm, can be opened by 415 mm.
- Face height 100 mm with a drawer body height of 78 mm or face height 150 mm with drawer body height of 128 mm

Blendenhöhe / Face height (mm)	Best.-Nr. / Ord.-no.
100	00.05.8700
150	00.05.8702

Umrüstsatz Schubladenvollauszug
Set for full pull-out retro-fitting

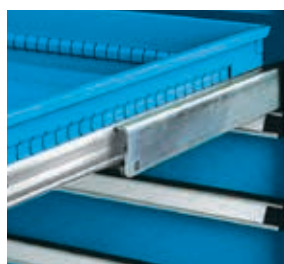

- 100 %-Vollauszug maximal 100 kg belastbar
- Nachträgliche Umrüstung ab Auslieferungsdatum März 2003 möglich
- 100% full pull-out, maximum load capacity 100 kg
- Can be retro-fitted after delivery date of March 2003

Artikel / Article	Best.-Nr. / Ord.-no.
Umrüstsatz / Fitting set	00.05.8704

Werkbankfüße / Workbench feet



- Starr oder höhenverstellbar
- 80 mm U-Profilstahl verschweißt
- 650, 760 oder 910 mm tief
- Lichte Weite 540, 650 oder 800 mm
- Höhenverstellbar im 25 mm Raster von 750 - 1050 mm
- Rigid or height-adjustable
- Made of welded 80 mm steel U-sections
- 650, 760 or 910 mm deep
- Clear span of 540, 650 or 800 mm
- Height-adjustable from 750 - 1050 mm in steps of 25 mm

Werkbankfüße Workbench feet	Höhe (mm) Height (mm)	Tiefe (mm) Depth (mm)	Best.-Nr. Ord.-no.
Werkbankfuß starr / Rigid foot	800	650	00.05.2300
Werkbankfuß höhenverstellbar Height-adjustable foot	750 - 1050	650	00.05.2301
Werkbankfuß starr / Rigid foot	800	760	00.05.2287
Werkbankfuß höhenverstellbar Height-adjustable foot	750 - 1050	760	00.05.2290
Werkbankfuß starr / Rigid foot	800	910	00.05.2286
Werkbankfuß höhenverstellbar Height-adjustable foot	750 - 1050	910	00.05.2293
Versteifungsknoten für Werkbankfuß Reinforcement connection for foot	90	90	00.05.2302

Schraubstock-Unterbau mit Schraubstock
Vice base with vice



- Inklusive Schraubstock mit 100, 120 oder 125 mm Backenbreite
 - Mit wenigen Handgriffen einklappbar
 - Klappe schützt den Schraubstock vor Schmutz. Abschließbar durch Zylinderschloss
 - In Arbeitsstellung äußerst stabil und vibrationsfrei mit der Werkbank verbunden
 - Unterstützt durch eine Gasfeder stufenlos max. 185 mm höhenverstellbar und um 360 Grad drehbar
 - Schraubstockunterbau 800 mm hoch
 - Zubehör: Sockel, 50 und 100 mm hoch
- Includes vice with 100, 120 or 125 mm jaw width
 - To be stowed back easily
 - Slip-in flap protects the vice from dirt. Can be locked by cylinder lock.
 - Vice is connected to workbench extremely stable and vibration-free in the working position
 - Vice can be adjusted in height up to a maximum of 185 mm in any position due to the support of pneumatic spring, it can be swiveled by 360°
 - Vice base height 800 mm
 - Accessories: bases, 50 and 100 mm high

Unterbauten mit Schraubstöcken Vice bases	Best.-Nr. Ord.-no.
100 mm Backenbreite. Höhenverstellbar über Arbeitsplatte 170 mm - 355 mm - Guss 100 mm jaw width. Height-adjustable 170-355 mm above worktop. Cast iron.	00.05.0823
120 mm Backenbreite. Höhenverstellbar über Arbeitsplatte 195 mm - 380 mm - Guss 120 mm jaw width. Height-adjustable 195-380 mm above worktop. Cast iron.	00.05.0824
125 mm Backenbreite. Höhenverstellbar über Arbeitsplatte 185 mm - 370 mm - Stahl 125 mm jaw width. Height-adjustable 185-370 mm above worktop. Steel.	00.05.0827

Sockel als Höhenausgleich / Base for levelling adjustments

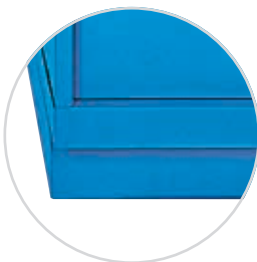

- Sockel für Schubladenschrank
Breite 576 mm x Tiefe 610 mm
- Sockel für Schraubstockunterbau
Breite 240 mm x Tiefe 610 mm
- Höhe 50 oder 100 mm
- Drawer cabinet base, width 576 mm x depth 610 mm
- Vice base, width 240 mm x depth 610 mm
- Height 50 or 100 mm

Produkteigenschaften, Bestellbeispiele und Konfigurierungsmöglichkeiten finden Sie im Kapitel SCHRAUBSTOCK-LÖSUNGEN.

For product characteristics, order examples and configuration options please see chapter VICE SOLUTIONS.

Sockel für Base for	Höhe (mm) Height (mm)	Breite x Tiefe (mm) Width x Depth (mm)	Best.-Nr. Ord.-no.
Schrank / Drawer cabinet	50	575 x 610	00.05.2310
Schraubstockunterbau / Vice base	50	240 x 650	00.05.2312
Schrank / Drawer cabinet	100	575 x 610	00.05.2311
Schraubstockunterbau / Vice base	100	240 x 650	00.05.2313

Rückwand für Reihenwerkbenke / Rear panel for modular workbenches

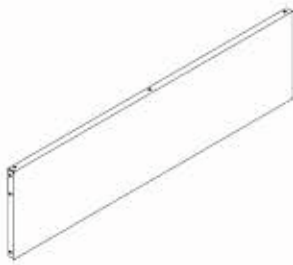

- Rückwände für Reihenwerkbenke 1500 mm und 2000 mm breit
- Rear panels for modular workbenches 1500 mm and 2000 mm wide

Rückwand für Werkbanktyp Rear panel for workbench type	Für Plattenbreite (mm) For worktop width (mm)	Breite x Höhe (mm) Width x Height (mm)	Best.-Nr. Ord.-no.
Reihenwerkbank RWB 150 / Modular workbench RWB 150	1500	1153 x 313	00.05.2314
Reihenwerkbank RWB 200 / Modular workbench RWB 200	2000	1729 x 313	00.05.2315

Ablageböden / Storage shelves



- Tiefe 300 mm
- Stärke 20 mm
- Ablageboden inklusive Auflegewinkel für Werkbenke mit Fuß und Schrankkörper
- Depth 300 mm
- 20 mm thick
- Storage shelf including support for workbenches with foot and cabinet housing

Ablageböden für Reihenwerkbenke 1500 mm breit Storage shelves for modular workbenches 1500 mm wide	Ablageboden Länge (mm) Storage shelf length (mm)	Best.-Nr. Ord.-no.
	800	14.05.2280
	1306	14.05.2281
	1270	14.05.2282
	1500	14.05.2303
Auflegewinkel lackiert / Support painted		00.05.2294

Ablageböden für Reihenwerkbenke 2000 mm breit Storage shelves for modular workbenches 2000 mm wide	Ablageboden Länge (mm) Storage shelf length (mm)	Best.-Nr. Ord.-no.
	1200	14.05.2299
	1810	14.05.2284
	1846	14.05.2285
	1882	14.05.2286
Diverse / miscellaneous	2000	14.05.2298

Arbeitsplatten aus Buche
 Worktops made of beechwood



- Buche-Multiplex, mehrschichtig kreuzweise verleimte Buchenfurniere
- Ober-/Unterseite geölt
- Vordere Längskante oben und unten gerundet
- 30 mm bis 50 mm stark
- Beechwood-multiplex, multilevel beechwood veneers, glued crosswise.
- Oiled upper and lower surfaces.
- Long front edge is bevelled on top and bottom.
- 30 mm to 50 mm thick

Arbeitsplatten (L x T mm) Worktops (L x D mm)	Stärke (mm) Thickness (mm)	Best.-Nr. Ord.-no.
1500 x 700	50	14.05.0800
2000 x 700	50	14.05.0803
2500 x 700	50	14.05.0804

Bordbretter
 Backboards



- Buche-Multiplex, mehrschichtig kreuzweise verleimte Buchenfurniere, 15 mm stark
- Als hinterer Abrollrand
- Längskanten oben gefast, komplett mit Bohrungen und Befestigungsschrauben
- Beechwood-multiplex, multilevel beechwood veneers, glued crosswise, 15 mm thick
- Used as rear roller tray
- Long edges bevelled, complete with drill holes for assembly screws

Bordbrett (L x H mm) Backboard (L x H mm)	Stärke (mm) Thickness (mm)	Best.-Nr. Ord.-no.
1500 x 100	15	14.05.0792
2000 x 100	15	14.05.0793
2500 x 100	15	14.05.0794

Weitere Arbeitsplatten unterschiedlicher Abmessungen und Beschichtungen finden Sie im Kapitel ARBEITSPLATTEN
 You'll find additional worktops with different dimensions and covers in chapter WORKTOPS

Verbinder mit Nut, Feder sowie Befestigungswinkel
 Connections with tongue and groove sides, as well as attachment brackets

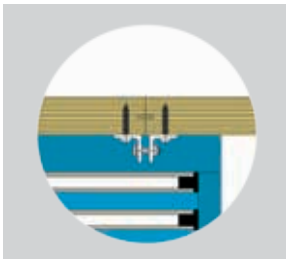

- Nut und Feder
- 2 Paar Befestigungswinkel, verzinkt, inklusive 6-Kant-Schrauben und Befestigungsmaterial
- Geeignet für Multiplexplatten
- Tongue and groove
- 2 pairs of attachment brackets, galvanized, incl. hexagon bolts and nuts and mounting material
- Suitable for multiplex worktops

Verbindungsart / Connection	Best.-Nr. / Ord.-no.
Lamello-Verbinder / Lamello connectors	14.05.0815
2 Paar Winkel mit Befestigungsmaterial 2 pairs of worktop connectors, galvanized, with mounting material	00.05.0818

Halterung für Computergehäuse
 Holder for computer housing



- Pulverbeschichtetes Stahlblech
- Breite 220 mm x Tiefe 600 mm x Höhe 500 mm
- Nutzlast maximal 50 kg
- Powder-coated steel metal sheet
- Width 220 mm x depth 600 mm x height 500 mm
- Maximum load capacity 50 kg

Best.-Nr. / Ord.-no.
00.05.8716

Plattenverbindung
 Worktop connection

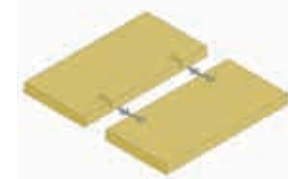

- Platten werden ohne Versatz mit eingelegten Verbindern auf der Unterseite verspannt.
- 3 Lamellos mit Ausfräsungen
- 2 Verbinder mit Gewinde M6, Länge 65 mm.
- Für alle Platten
- The workbench tops are strutted with inserted connectors on the underside without disalignment.
- 3 lamellos with cutouts
- 2 connectors with thread M6, length 65 mm
- For all worktops

Verbindungsart / Connection	Best.-Nr. / Ord.-no.
Plattenverbindung / Worktop connection	46.05.2270

Tastaturauszug
 Keyboard extension



- Pulverbeschichtung
- 100% Vollauszug plus 80 mm Überauszug
- Nutzbreite 655 mm x Nutztiefe 350 mm. Abstand zur Plattenunterkante 65 mm
- Nutzlast maximal 50 kg
- Powder-coated
- 100% full pull-out plus 80 mm surplus pull-out
- Effective width 655 mm x effective depth 350 mm. Distance to bottom of board 65 mm
- Maximum load capacity 50 kg

Best.-Nr. / Ord.-no.
00.05.8717

Werkbank mit Schrankgehäuse Breite 576 mm x Tiefe 610 mm
 Workbench with cabinet housing width 576 mm x depth 610 mm

Schrankgehäuse / Cabinet housing



- Für Arbeitsplatte 700 mm breit.
- Höhenverstellbar in 5 Stufen von 734 bis 900 mm
- For worktops of 700 mm width
- Height-adjustable in 5 steps from 734 to 900 mm



Abmessungen (B x T x H mm) Dimensions (W x D x H mm)	Nutzhöhe Schrank (mm) Eff. height of cabinet (mm)	Best.-Nr. Ord.-no.
677 x 610 x 734-900	1 x 550	00.05.8663

Schrankgehäuse, 2 Böden 324 mm tief
 Cabinet housing, 2 shelf panels 324 mm deep

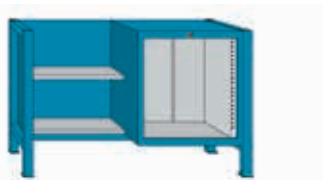

- Für Arbeitsplatte 1500 mm breit
- Höhenverstellbar in 5 Stufen von 734 bis 900 mm
- Rück- und Seitenwand
- 2 Einlegeböden halbe Tiefe
- For worktop of 1500 mm width
- Height-adjustable in 5 steps from 734 to 900 mm
- Rear and side panel
- 2 recessed storage shelves

Abmessungen (B x T x H mm) Dimensions (W x D x H mm)	Nutzhöhe Schrank (mm) Eff. height of cabinet (mm)	Best.-Nr. Ord.-no.
1253 x 610 x 734-900	1 x 550	00.05.8650

2 Schrankgehäuse
 2 cabinet housings

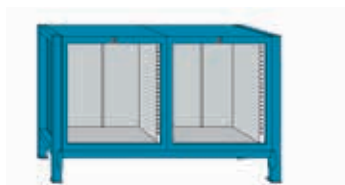

- Für Arbeitsplatte 1500 mm breit
- Höhenverstellbar in 5 Stufen von 734 bis 900 mm
- For worktop of 1500 mm width
- Height-adjustable in 5 steps from 734 to 900 mm

Abmessungen (B x T x H mm) Dimensions (W x D x H mm)	Nutzhöhe Schrank (mm) Eff. height of cabinet (mm)	Best.-Nr. Ord.-no.
1253 x 610 x 734-900	2 x 550	00.05.8666

2 Schrankgehäuse, 2 Böden 324 mm tief
 2 cabinet housings, 2 shelf panels 324 mm deep

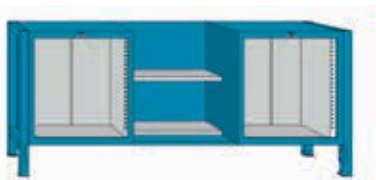

- Für Arbeitsplatte 2000 mm breit
- Höhenverstellbar in 5 Stufen von 734 bis 900 mm
- Rückwand
- 2 Einlegeböden halbe Tiefe
- For worktop of 2000 mm width
- Height-adjustable in 5 steps from 734 to 900 mm
- Rear panel
- 2 recessed storage shelves

Abmessungen (B x T x H mm) Dimensions (W x D x H mm)	Nutzhöhe Schrank (mm) Eff. height of cabinet (mm)	Best.-Nr. Ord.-no.
1829 x 610 x 734-900	2 x 550	00.05.8680

2 Schrankgehäuse, 2 Böden 605 mm tief
 2 cabinet housings, 2 shelf panels 605 mm deep

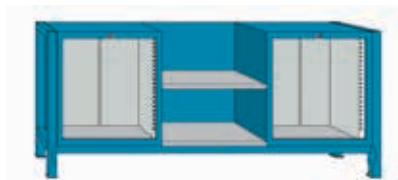

- Für Arbeitsplatte 2000 mm breit
- Höhenverstellbar in 5 Stufen von 734 bis 900 mm
- Rückwand
- 2 Einlegeböden ganze Tiefe
- For worktop of 2000 mm width
- Height-adjustable in 5 steps from 734 to 900 mm
- Rear panel
- 2 storage shelves flush with cabinet housing

Abmessungen (B x T x H mm) Dimensions (W x D x H mm)	Nutzhöhe Schrank (mm) Eff. height of cabinet (mm)	Best.-Nr. Ord.-no.
1829 x 610 x 734-900	2 x 550	00.05.8669

Werkbank mit Schrankgehäuse Breite 576 mm x Tiefe 610 mm
 Workbench with cabinet housing width 576 mm x depth 610 mm

3 Schrankgehäuse / 3 cabinet housings

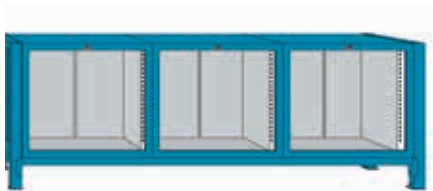

- Für Arbeitsplatte 2000 mm breit
- Höhenverstellbar in 5 Stufen von 734 bis 900 mm
- For worktop of 2000 mm width
- Height-adjustable in 5 steps from 734 to 900 mm



Abmessungen (B x T x H mm) Dimensions (W x D x H mm)	Nutzhöhe (mm) Eff. height (mm)	Best.-Nr. Ord.-no.
1829 x 610 x 734-900	3 x 550	00.05.8673

4 Schrankgehäuse / 4 cabinet housings

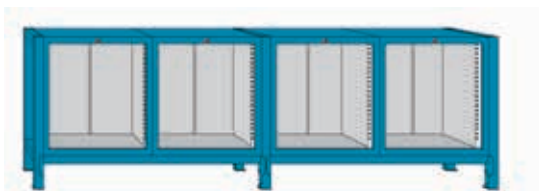

- Für Arbeitsplatte 2500 mm breit.
- Höhenverstellbar in 5 Stufen von 734 bis 900 mm
- For worktop of 2500 mm width
- Height-adjustable in 5 steps from 734 to 900 mm



Abmessungen (B x T x H mm) Dimensions (W x D x H mm)	Nutzhöhe (mm) Eff. height (mm)	Best.-Nr. Ord.-no.
2456 x 610 x 734-900	4 x 550	00.05.8677

Schubladen / Drawers



- Teilauszug 85% , maximale Tragfähigkeit 90 kg
- Vollauszug 100% , maximale Tragfähigkeit 100 kg
- Schubladeninnenmaße (Nutzfläche): Breite 475 mm, Tiefe 526 mm



HINWEIS: Die Summe der Blendenhöhen muss die Nutzhöhe des Schrankgehäuses ergeben.

- 85% part pull-out, maximum load capacity 90 kg
- 100% full pull-out, maximum load capacity 100 kg
- Inner dimensions of drawer (effective area): width 475 mm, depth 526 mm

Note: The sum of the face heights must equal the effective height of the cabinet housing

Blendenhöhe (mm) Face height (mm)	Schubladenkorpushöhe (mm) Drawer body height (mm)	Nutzhöhe (mm) Eff. height (mm)	Best.-Nr. / Ord.-no. Teilauszug / Part pull-out	Best.-Nr. / Ord.-no. Vollauszug / Full pull-out
50	34	35	00.05.8681	-
75	53	60	00.05.8683	00.05.8684
100	78	85	00.05.8685	00.05.8686
125	78	110	00.05.8687	00.05.8688
150	128	135	00.05.8689	00.05.8690
175	128	160	00.05.8691	00.05.8692
200	178	185	00.05.8693	00.05.8694
250	178	235	00.05.8695	00.05.8696
300	178	285	00.05.8697	00.05.8698
400	178	385	00.05.8699	00.05.8709

Längszarge / Welded cross frames

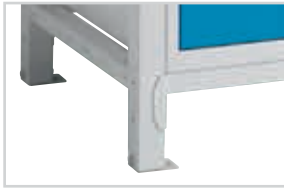

- Für 700, 1500 und 2000 mm Werkbankbreite
- Kraftschlüssige Verschraubung
- Inklusive Montagematerial
- For workbench widths of 700, 1500 and 2000 mm
- Rigid screw-fastening
- Including fastening material

Werkbankbreite (mm) Width of workbench (mm)	Zargenbreite (mm) Width of cross frame (mm)	Best.-Nr. Ord.-no.
700	577	00.05.8711
1500 bei SWB XXL	1196	00.05.8764
1500	1153	00.05.8712
2000	1729	00.05.8713

Mittelzarge / Welded cross frame in the middle



- Für 700, 1500 und 2000 mm Werkbankbreite
- Kraftschlüssige Verschraubung
- Inklusive Montagematerial
- For workbench widths of 700, 1500 and 2000 mm
- Rigid screw-fastening
- Including fastening material

Werkbankbreite (mm) Width of workbench (mm)	Zargenbreite (mm) Width of cross frame (mm)	Best.-Nr. Ord.-no.
700	581	00.05.8735
1500	1157	00.05.8714
2000	1733	00.05.8730

Werkbankfuß höhenverstellbar
 Workbench foot, height-adjustable



- Standardhöhe 800 mm (ohne Rollen)
- Höhenverstellbar in 5 Stufen von 734 bis 900 mm (ohne Rollen)
- Passend für Rollen Ø 100 mm,
- Inklusive Montagematerial
- Standard height 800 mm (without castors)
- Height-adjustable in 5 steps from 734 to 900 mm (without castors)
- Suitable for castors of 100 mm diameter
- Incl. fastening material

Tiefe / Depth (mm)	Best.-Nr. / Ord.-no.
610	00.05.8710
728	00.05.8726

Niveaueausgleich
 Level modifiers



- Nivellierschraube M10 mit Kontermutter
- Verstellbereich: 25 mm
- Nutzlast max. 550 kg
- Levelling screw with block nut
- Adjustable 25 mm
- Maximum load capacity of 550 kg

Komponente / Component	Best.-Nr. / Ord.-no.
1 Satz (4 Stück) / 1 Set (4 pcs)	44.05.2536

Tür / Door



- Für Schrankgehäuse Breite 576 mm x Tiefe 610 mm
- Öffnungswinkel 180 Grad
- Versenkter Drehgriff mit Zylinderschloss und zwei Schlüssel

- For cabinet housings of 576 mm width x 610 mm depth
- Opening angle 180°
- Recessed rotary pawl with cylinder lock and 2 keys

Höhe / Height (mm)	Best.-Nr. / Ord.-no.
350	00.05.8705
400	00.05.8706
550	00.05.8707
725	00.05.8708

Einlegeböden / Variable shelf

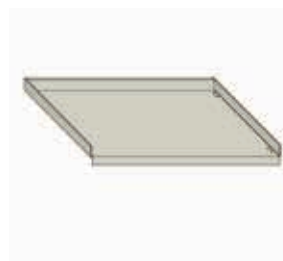

- Verzinktes Stahlblech
- Inklusive 4 Stück Bodenträger
- Breite 574 mm
- Tiefe 605 mm oder 324 mm
- Nutzlast maximal 50 kg

- Galvanized steel metal sheet
- Incl. 4 supports
- Width 574 mm
- Depth 605 mm or 324 mm
- Eff. Load capacity 50 kg at maximum

Tiefe / Depth (mm)	Best.-Nr. / Ord.-no.
605	00.05.8660
324	00.05.8659



Produktinformation:

- Als Arbeitstisch oder Maschinenunterbau
- Einfache Bedienung der Höhenverstellung per Knopfdruck
- Tragkraft bis 300 kg bzw. 600 kg
- Elektroanschluss 230 V/50 Hz
- Günstiges Preis-/Leistungsverhältnis
- NEU mit Memorysteuerung
- 4 Höhenpositionen abspeicherbar
- Höhen-Digitalanzeige

Product information:

- To be used as a workbench or as a machine base
- Simple handling of height lift by pushing a button
- Load capacity up to 300 kg or 600 kg, respectively
- Electrical supply 230 V/50 Hz
- Favorable price- performance ratio
- NEW with memory control
- 4 pre-set height positions can be stored
- Digital display of height

Technische Daten:

- Stufenlose Höhenverstellung von 760 bis 1120 mm
- Bedienung durch Elektrohydraulik
- Feststehend
- Variable Plattengröße und -material
- Stabile Stahlkonstruktion mit umweltfreundlicher, lösmittel-freier Pulverbeschichtung
- Für entsprechende Einsätze sind alle Tische in ESD-Ausführung möglich (auf Anfrage)
- Umfangreiches Ausstattungszubehör

Technical dates:

- Steplessly adjustable in height from 760 to 1120 mm
- Operation by electro-hydraulics
- Stationary
- Variable worktop sizes and material
- Robust steel construction with ecological and solvent-free powder coating
- All workbenches are available in ESD-material for corresponding applications (on request)
- Wide range of accessories

Werkbankfuß / Workbench foot



- Stahlständer SWB-H mit 2 Kunststoffplatten
- 675 x 610 x 50 mm aus 50 mm Vierkantstahl
- lichte Weite 510 mm
- passend für Einbau von Lineareinheiten

- workbench foot SWB-H with 2 plastic base elements
- 675 x 610 x 50 mm made of 50 mm square steel
- inside width 510 mm
- suitable for installation of linear units

Best.-Nr. / Ord.-no.

00.05.9510

elektrisch/hydraulische Höhenverstelleinheit / Electro-hydraulic height-adjustment unit



- mit 4 Lineareinheiten Tragkraft 300 / 600 kg
- Hubgeschwindigkeit 15 mm/s (9 mm/s bei 600 kg)
- mit Pumpe, Antrieb und Steuerung, komplett verkabelt
- mit Bedieneinheit / Wählschalter
- 4 Arbeitshöhen speicherbar

- with 4 linear units loading capacity 300 / 600 kg
- lifting speed: 15 mm/second (9 mm/second by 600 kg)
- with pump, engine, control, completely wired
- with operation unit/selector
- 4 working heights storable

Best.-Nr. / Ord.-no.	Bel./Länge / Loading capacity/Length
00.05.9350	300 kg / 1000
00.05.9351	300 kg / 1500
00.05.9352	300 kg / 2000
Option:	Mehrpreis für Pumpe / Surcharge for pump
00.05.9353	600 kg Tragkraft 600 kg loading capacity



Werkbänke | Elektrisch-hydraulische höhenverstellbare Werkbank SWB-H

Workbenches | Electro-hydraulic height-adjustable workbench SWB-H

Bedieneinheit mit Speichermöglichkeiten von 4 Arbeitshöhen

Operation unit with 4 storable working heights



Wählschalter AUF / AB

Selector switch UP/DOWN

wahlweise
(gleicher Preis)
alternatively
(same price)



Halterung für Computergehäuse

Holder for computer housing



- Pulverbeschichtetes Stahlblech
- Breite 220 mm x Tiefe 600 mm x Höhe 500 mm
- Nutzlast maximal 50 kg
- Powder-coated steel metal sheet
- Width 220 mm x depth 600 mm x height 500 mm
- Maximum load capacity 50 kg

Mittelzarge

Welded cross frame in the middle



- Für 1000, 1500 und 2000 mm Werkbankbreite
- Kraftschlüssige Verschraubung
- Inklusive Montagematerial
- For workbench widths of 1000, 1500 and 2000 mm
- Rigid screw-fastening
- Including fastening material

Best.-Nr. / Ord.-no.

00.05.8716

Werkbankbreite (mm) Width of workbench (mm)	Zargenbreite (mm) Width of cross frame (mm)	Best.-Nr. Ord.-no.
1000	806	00.05.8736
1500	1157	00.05.8714
2000	1733	00.05.8730

Arbeitsplatten aus Buche

Worktops made of beechwood



- Buche-Multiplex, mehrschichtig kreuzweise verleimte Buchenfurniere
- Ober-/Unterseite geölt
- Vordere Längskante oben und unten gerundet
- Beechwood-multiplex, multilevel beechwood veneers, glued crosswise
- Oiled upper and lower surfaces.
- Long front edge is bevelled on top and bottom

Bordbretter

Backboards



- Buche-Multiplex, mehrschichtig kreuzweise verleimte Buchenfurniere, 15 mm stark
- Als hinterer Abrollrand
- Längskanten oben gefast, komplett mit Bohrungen und Befestigungsschrauben
- Beechwood-multiplex, multilevel beechwood veneers, glued crosswise, 15 mm thick
- Used as rear roller tray
- Long edges bevelled, complete with drill holes for assembly screws

Arbeitsplatten (L x T mm) Worktops (L x D mm)	Stärke (mm) Thickness (mm)	Best.-Nr. Ord.-no.
1000 x 800	50	14.05.0831
1500 x 800	50	14.05.0828
2000 x 800	50	14.05.0829

Bordbrett (L x H mm) Backboard (L x H mm)	Stärke (mm) Thickness (mm)	Best.-Nr. Ord.-no.
1000 x 100	15	14.05.0781
1500 x 100	15	14.05.0792
2000 x 100	15	14.05.0793

Arbeitsplatten Buche-Multiplex
 Worktops made of beechwood-multiplex



- Buche-Multiplex, mehrschichtig kreuzweise verleimte Buchenfurniere
- Ober-/Unterseite geölt
- Vordere Längskante oben und unten gerundet
- 50 mm stark
- Beechwood-multiplex, multilevel beechwood veneers, glued crosswise.
- Oiled upper and lower surfaces.
- Long front edge is bevelled on top and bottom.
- 50 mm thick

Arbeitsplatte (LxT mm) Worktop (L x D mm)	Stärke (mm) Thickness (mm)	Best.-Nr. Ord.-no.
1000 x 700	50	14.05.0805
1300 x 700	50	14.05.2251
1500 x 700	50	14.05.0800
2000 x 700	50	14.05.0803

Arbeitsplatten Buche-Massiv
 Worktops made of solid beechwood



- Buche-Massiv mit gedämpften Buchenriegeln
- Allseitig 2-fach lackiert
- 4seitig oben und unten gerundet
- 50 mm stark
- Made from solid beechwood bars, affixed with abrasion-resistant adhesive
- Double painted on all sides
- Beveling on top and bottom of all edges
- 50 mm thick

Arbeitsplatte (LxT mm) Worktop (L x D mm)	Stärke (mm) Thickness (mm)	Best.-Nr. Ord.-no.
1000 x 700	50	46.05.9801
1300 x 700	50	46.05.9802
1500 x 700	50	46.05.2266
2000 x 700	50	46.05.2267

Weitere Arbeitsplatten unterschiedlicher Abmessungen und Beschichtungen finden Sie im Kapitel ARBEITSPLETTEN
 You'll find additional worktops with different dimensions and covers in chapter WORKTOPS

Bordbretter / Backboards



- Buche-Multiplex, mehrschichtig kreuzweise verleimte Buchenfurniere, 15 mm stark
- Als hinterer Abrollrand
- Längskanten oben gefast, komplett mit Bohrungen und Befestigungsschrauben
- Beechwood-multiplex, multilevel beechwood veneers, glued crosswise, 15 mm thick
- Used as rear roller tray
- Long edges bevelled, complete with drill holes for assembly screws

Bordbrett (LxH mm) Backboard (L x H mm)	Stärke (mm) Thickness (mm)	Best.-Nr. Ord.-no.
700 x 100	15	14.05.0780
1000 x 100	15	14.05.0781
1300 x 100	15	14.05.0791
1500 x 100	15	14.05.0792
1750 x 100	15	14.05.0795
2000 x 100	15	14.05.0793
2500 x 100	15	14.05.0794

Ablageböden / Storage shelf panels



- Tiefe 300 mm
- Stärke 20 mm
- Ablageboden inklusive Auflegewinkel bei den Längen 800 und 1306
- 300 mm deep
- 20 mm thick
- Storage shelves including supports for lengths of 800 and 1306 mm

Ablageböden für Reihenwerkbankvarianten Storage shelves for modular workbench options	Ablageboden Länge (mm) Storage shelf length (mm)	Best.-Nr. Ord.-no.
2 Füße, Arbeitsplattenbreite 1500 mm 2 feet, worktop width 1500 mm	1306	14.05.2281
2 Füße, Arbeitsplattenbreite 2000 mm 2 feet, worktop width 2000 mm	1882	14.05.2286
Fuß und Schrank (800 mm hoch) Arbeitsplattenbreite 1500 mm Foot and cabinet (800 mm high) Worktop width 1500 mm	800	14.05.2280
Fuß und Schrank (800 mm hoch), Arbeitsplattenbreite 2000 mm Foot and cabinet (800 mm high) Worktop width 2000 mm	1200	14.05.2299
Diverse / miscellaneous	2000	14.05.2298
Auflegewinkel lackiert / Support painted		00.05.2294

Werkbank fahrbar mit Radträger, Schrankgehäuse Breite 576 mm x Tiefe 610 mm

Mobile workbench with castors, cabinet housing width 576 mm x depth 610 mm

Schrankgehäuse, Schraubstockunterbau

Cabinet housing, vice base

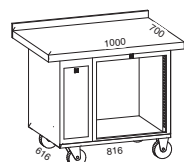

- Arbeitsplatte: Breite 1000 mm x Tiefe 700 mm x Stärke 40 mm, Bordbrett
- Werkbankhöhe 822 mm (Oberkante Platte)
- Fahrwerk: Breite 816 mm x Tiefe 616 mm, Rollen Ø 125 mm, maximale Tragkraft 750 Kg, Elastik-Vollgummi-Rollen, grau, spurlos

- Worktop: width 1000 mm x depth 700 mm x 40 mm thick, backboard
- Workbench height 822 mm (up to upper edge of worktop)
- Chassis: width 816 mm x depth 616 mm, castors Ø 125 mm, maximum load capacity 750 kg, elastic solid rubber castors, grey, traceless

	Best.-Nr. / Ord.-no.
Werkbank mit 1 Schraubstockunterbau mit 100er Schraubstock, 1 Schrankgehäuse ohne Schubladen Workbench with 1 vice base with vice jaw width 100 mm, 1 cabinet without drawers	00.05.9295

2 Schrankgehäuse / 2 cabinet housings

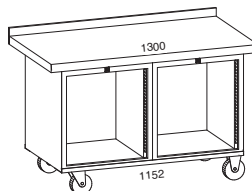

- Arbeitsplatte: Breite 1300 mm x Tiefe 700 mm x Stärke 40 mm, Bordbrett
- Werkbankhöhe 822 mm (Oberkante Platte)
- Fahrwerk: Breite 1152 mm x Tiefe 616 mm, Rollen Ø 125 mm, maximale Tragkraft 750 Kg, Elastik-Vollgummi-Rollen, grau, spurlos

- Worktop: width 1300 mm x depth 700 mm x 40 mm thick, backboard
- Workbench height 822 mm (up to upper edge of worktop)
- Chassis: width 1152 mm x depth 616 mm, castors Ø 125 mm, maximum load capacity 750 kg, elastic solid rubber castors, grey, traceless

	Best.-Nr. / Ord.-no.
Werkbank mit 2 Schrankgehäusen ohne Schubladen Workbench with 2 cabinet housings without drawers	00.05.9296

2 Schrankgehäuse, Schraubstockunterbau / 2 cabinet housings, vice base

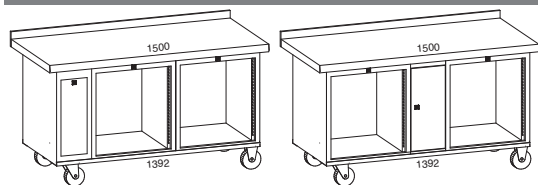

- Arbeitsplatte: Breite 1500 mm x Tiefe 700 mm x Stärke 40 mm, Bordbrett
- Werkbankhöhe 822 mm (Oberkante Platte)
- Fahrwerk: Breite 1392 mm x Tiefe 616 mm, Rollen Ø 125 mm, maximale Tragkraft 750 Kg, Elastik-Vollgummi-Rollen, grau, spurlos

- Worktop: width 1500 mm x depth 700 mm x 40 mm thick, backboard
- Workbench height 822 mm (up to upper edge of worktop)
- Chassis: width 1392 mm x depth 616 mm, castors Ø 125 mm, maximum load capacity 750 kg, elastic solid rubber castors, grey, traceless

	Best.-Nr. / Ord.-no.
Werkbank mit 1 Schraubstockunterbau mit 100er Schraubstock, 2 Schrankgehäuse ohne Schubladen Workbench with 1 vice base with jaw width 100 mm, 2 cabinet housings without drawers	00.05.9297
Werkbank mit 1 Utensilienschrank, 2 Schrankgehäuse ohne Schubladen Workbench with 1 compartment, 2 cabinet housings without drawers	00.05.9298

3 Schrankgehäuse / 3 cabinet housings

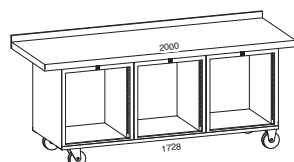

- Arbeitsplatte: Breite 2000 mm x Tiefe 700 mm x Stärke 40 mm, Bordbrett
- Werkbankhöhe 822 mm (Oberkante Platte)
- Fahrwerk: Breite 1728 mm x Tiefe 616 mm, Rollen Ø 125 mm, maximale Tragkraft 750 Kg, Elastik-Vollgummi-Rollen, grau, spurlos

- Worktop: width 2000 mm x depth 700 mm x 40 mm thick, backboard
- Workbench height 822 mm (up to upper edge of worktop)
- Chassis: width 1728 mm x depth 616 mm, castors Ø 125 mm, maximum load capacity 750 kg, elastic solid rubber castors, grey, traceless

	Best.-Nr. / Ord.-no.
Werkbank mit 3 Schrankgehäusen ohne Schubladen Workbench with 3 cabinet housings without drawers	00.05.9299

Schubladen mit Einzelverriegelung / Drawers with individual locking system

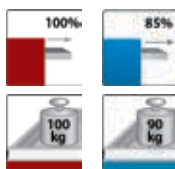
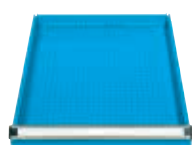

- Teilauszug 85%, maximale Tragfähigkeit 90 kg
- Vollauszug 100%, maximale Tragfähigkeit 100 kg
- Schubladeninnenmaße (Nutzfläche): Breite 475 mm, Tiefe 526 mm

- 85% part pull-out, maximum load capacity 90 kg
- 100% full pull-out, maximum load capacity 100 kg
- Inside dimensions of drawer (effective area): width 475 mm, depth 526 mm

Blendenhöhe (mm) Face height (mm)	Schubladenkorpushöhe (mm) Drawer body height (mm)	Nutzhöhe (mm) Eff. height (mm)	Best.-Nr. / Ord.-no. Teilauszug / Part pull-out	Best.-Nr. / Ord.-no. Vollauszug / Full pull-out
50	34	35	00.05.8221	-
75	53	60	00.05.8223	00.05.8224
100	78	85	00.05.8225	00.05.8226
125	78	110	00.05.8227	00.05.8228
150	128	135	00.05.8229	00.05.8230
175	128	160	00.05.8231	00.05.8232
200	178	185	00.05.8233	00.05.8234
250	178	235	00.05.8235	00.05.8236
300	178	285	00.05.8237	00.05.8238
400	178	385	00.05.8239	00.05.8240

Kabelaufroller, Wechselstrom
 Cable reel, alternating current

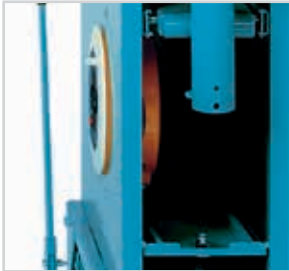

- Wechselstrom,
- 20 Meter Zuleitungskabel,
- Auf- und Abrollen durch Handkurbel
- 4 Schuko-Steckdosen
2 polig + E,
16 A, 250 V
- For AC power
- 20 m cable
- Simple to reel in and out by crank handle
- 4 earthed sockets,
2 pole + E,
16 A, 250 V

Best.-Nr. / Ord.-no.
 16.05.9060

Utensilienschrank
 Compartment cabinet



- Gehäuse: Breite 240 mm x Tiefe 610 mm x Höhe 625 mm
- Türöffnungswinkel 180°
- Fachboden: Breite 237 mm x Tiefe 570 mm x Höhe 26 mm
- Fachverstellbereich auf mittlerer Höhe von 300 mm im 50 mm Raster

- Housing: width 240 mm x depth 610 mm x height 625 mm
- Door opening angle 180°
- Variable panel: width 237 mm x depth 570 mm x height 26 mm
- Compartment dividable by 1 variable panel in middle height of 300 mm in steps of 50 mm

Best.-Nr. / Ord.-no.
 00.05.9059

Schraubstock-Unterbau mit Schraubstock / Vice base with vice



- Inklusive Gusschraubstock mit 100 mm Backenbreite
- Mit wenigen Handgriffen einklappbar
- Klappe schützt den Schraubstock vor Schmutz. Abschließbar durch Zylinderschloss
- In Arbeitsstellung äußerst stabil und vibrationsfrei mit der Werkbank verbunden
- Unterstützt durch eine Gasfeder stufenlos max. 185 mm höhenverstellbar und um 360 Grad drehbar
- Schraubstockunterbau 625 mm hoch
- Incl. robust perlite iron vice with a jaw width of 100 mm
- Simple to stow in the base
- Flap protects the vice from dirt. Can be locked by cylinder lock.
- Extremely stable and vibration-free in its working position
- Supported by the gas pressure of the pneumatic spring the vice is easily height-adjustable in any height up to max. 185 mm above worktop.
- Vice base height 625 mm

Unterbauten mit Schraubstöcken / Vice bases	Best.-Nr. / Ord.-no.
100 mm Backenbreite. Höhenverstellbar über Arbeitsplatte 170 mm - 355 mm, ohne Kabeltrommel 100 mm jaw width. Height-adjustable up to 170-355 mm above worktop, without cable reel	00.05.9063
mit Kabelaufroller / with cable reel	00.05.9064

Werkbank fahrbar mit Fahrgestell, Schrankgehäuse Breite 576 mm x Tiefe 610 mm

Mobile workbench with chassis, cabinet housing width 576 mm x depth 610 mm

Schrankgehäuse, Schraubstockunterbau / Cabinet housing, vice base



- Arbeitsplatte: Breite 1000 mm x Tiefe 700 mm x Stärke 50 mm, Bordbrett
 - Werkbankhöhe 850 mm (Oberkante Platte)
 - Fahrwerk: Breite 865 mm x Tiefe 626 mm, Bodenfreiheit 30 mm, Rollen Ø 125 mm, maximale Tragkraft 750 Kg, Elastik-Vollgummi-Rollen, grau, spurlos
 - Kabelaufroller-Wechselstrom, 20 Meter Zuleitungskabel, Auf- und Abrollen durch Handkurbel, 4 Schuko-Steckdosen 2 polig + E, 16 A, 250 V
- Worktop: width 1000 mm x depth 700 mm x 50 mm thick, backboard
 - Workbench height 850 mm (up to upper edge of worktop)
 - Chassis: width 865 mm x depth 626 mm, ground clearance 30 mm, castors Ø 125 mm, maximum load capacity 750 kg, elastic solid rubber castors, grey, traceless
 - AC cable reel, 20 m cable, simple to reel in and out by crank handle, 4 earthed sockets, 2 pole + E, 16 A, 250 V

	Best.-Nr. / Ord.-no.
Werkbank mit Kabelaufroller, 1 Schraubstockunterbau mit 100er Schraubstock, 1 Schrankgehäuse ohne Schubladen Workbench with cable reel, 1 vice base with vice jaw width 100 mm, 1 cabinet without drawers	00.05.9049
ohne Kabelaufroller / without cable reel	00.05.9056
Werkbank mit Kabelaufroller, 1 Utensilienschrank, 1 Schrankgehäuse ohne Schubladen	00.05.9048
ohne Kabelaufroller / without cable reel	00.05.9057

2 Schrankgehäuse, Schraubstockunterbau / 2 cabinet housings, vice base



- Arbeitsplatte: Breite 1500 mm x Tiefe 700 mm x Stärke 50 mm, Bordbrett
 - Werkbankhöhe 850 mm (Oberkante Platte)
 - Fahrwerk: Breite 1441 mm x Tiefe 626 mm, Bodenfreiheit 30 mm, Rollen Ø 125 mm, maximale Tragkraft 750 Kg, Elastik-Vollgummi-Rollen, grau, spurlos
 - Kabelaufroller-Wechselstrom, 20 Meter Zuleitungskabel, Auf- und Abrollen durch Handkurbel, 4 Schuko-Steckdosen 2 polig + E, 16 A, 250 V
- Worktop: width 1500 mm x depth 700 mm x 50 mm thick, backboard
 - Workbench height 850 mm (up to upper edge of worktop)
 - Chassis: width 1441 mm x depth 626 mm, ground clearance 30 mm, castors Ø 125 mm, maximum load capacity 750 kg, elastic solid rubber castors, grey, traceless
 - AC cable reel, 20 m cable, simple to reel in and out by crank handle 4 earthed sockets, 2 pole + E, 16 A, 250 V

	Best.-Nr. / Ord.-no.
Werkbank mit Kabelaufroller, 1 Schraubstockunterbau mit 100er Schraubstock, 2 Schrankgehäuse ohne Schubladen Workbench with cable reel, 1 vice base with vice jaw width 100 mm, 2 cabinets without drawers	00.05.9062
ohne Kabelaufroller / without cable reel	00.05.9066

2 Schrankgehäuse / 2 cabinet housings

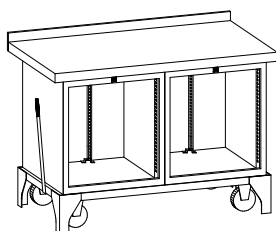

- Arbeitsplatte: Breite 1300 mm x Tiefe 700 mm x Stärke 50 mm, Bordbrett
- Werkbankhöhe 850 mm (Oberkante Platte)
- Fahrwerk: Breite 865 mm x Tiefe 626 mm, Bodenfreiheit 30 mm, Rollen Ø 125 mm, maximale Tragkraft 750 Kg, Elastik-Vollgummi-Rollen, grau, spurlos

- Worktop: width 1300 mm x depth 700 mm x 50 mm thick, backboard
- Workbench height 850 mm (up to upper edge of worktop)
- Chassis: width 865 mm x depth 626 mm, ground clearance 30 mm, castors Ø 125 mm, maximum load capacity 750 kg, elastic solid rubber castors, grey, traceless

	Best.-Nr. / Ord.-no.
Werkbank mit 2 Schrankgehäusen ohne Schubladen Workbench with 2 cabinet housings without drawers	00.05.8739

3 Schrankgehäuse / 3 cabinet housings

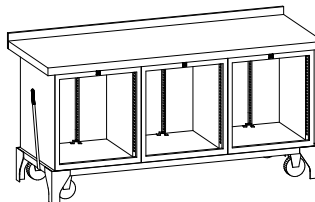

- Arbeitsplatte: Breite 2000 mm x Tiefe 700 mm x Stärke 50 mm, Bordbrett
- Werkbankhöhe 850 mm (Oberkante Platte)
- Fahrwerk: Breite 865 mm x Tiefe 626 mm, Bodenfreiheit 30 mm, Rollen Ø 125 mm, maximale Tragkraft 750 Kg, Elastik-Vollgummi-Rollen, grau, spurlos

- Worktop: width 2000 mm x depth 700 mm x 50 mm thick, backboard
- Workbench height 850 mm (up to upper edge of worktop)
- Chassis: width 865 mm x depth 626 mm, ground clearance 30 mm, castors Ø 125 mm, maximum load capacity 750 kg, elastic solid rubber castors, grey, traceless

	Best.-Nr. / Ord.-no.
Werkbank mit 3 Schrankgehäusen ohne Schubladen Workbench with 3 cabinet housings without drawers	00.05.8740

Werkbankgehäuse fahrbar mit Schrankgehäuse Breite 576 mm x Tiefe 610 mm
 Mobile workbenches with cabinet housings width 576 mm x depth 610 mm

Schubladen mit Einzelverriegelung / Drawers with individual locking system



- Teilauszug 85%, maximale Tragfähigkeit 90 kg
- Vollauszug 100%, maximale Tragfähigkeit 100 kg
- Schubladeninnenmaße (Nutzfläche): Breite 475 mm, Tiefe 526 mm
- 85% part pull-out, maximum load capacity 90 kg
- 100% full pull-out, maximum load capacity 100 kg
- Inner dimensions of drawer (effective area): width 475 mm, depth 526 mm

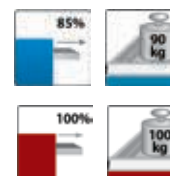

Blendenhöhe (mm) Face height (mm)	Schubladenkorpushöhe (mm) Drawer body height (mm)	Nutzhöhe (mm) Eff. height (mm)	Best-Nr. / Ord.-no. Teilauszug / Part pull-out	Best-Nr. / Ord.-no. Vollauszug / Full pull-out
50	34	35	00.05.8221	-
75	53	60	00.05.8223	00.05.8224
100	78	85	00.05.8225	00.05.8226
125	78	110	00.05.8227	00.05.8228
150	128	135	00.05.8229	00.05.8230
175	128	160	00.05.8231	00.05.8232
200	178	185	00.05.8233	00.05.8234
250	178	235	00.05.8235	00.05.8236
300	178	285	00.05.8237	00.05.8238
400	178	385	00.05.8239	00.05.8240

Türe / Door



- Für Schrankgehäuse Breite 576 mm x Tiefe 610 mm
- Öffnungswinkel 180 Grad
- Versenkter Drehgriff mit Zylinderschloss und zwei Schlüssel
- For cabinet housings of width 576 mm x depth 610 mm
- Opening angle 180°
- Recessed rotary pawl with cylinder locking and 2 keys

Höhe / Height (mm)	Best.-Nr. / Ord.-no.
350	00.05.8705
400	00.05.8706
550	00.05.8707
725	00.05.8708

Verstellboden / Variable shelf



- Böden für Schrankgehäuse Breite 576 mm x Tiefe 610 mm
- Verzinktes Stahlblech
- Inklusive 2 Auflegewinkel
- Nutzbreite 515 mm x 514/340 mm Nutztiefe
- Nutzlast maximal 50 kg
- Panels for housings of width 576 mm x depth 610 mm
- Galvanized metal steel sheet
- Including 2 supports
- Effective width 515 mm x 514/340 mm effective depth
- Maximum load capacity 50 kg

Nutztiefe / Eff. depth (mm)	Best.-Nr. / Ord.-no.
514	00.05.8701
340	00.05.8715

Werkbankfuß höhenverstellbar
 Workbench foot, height-adjustable



- Standardhöhe 800 mm (ohne Rollen)
- Höhenverstellbar in 5 Stufen von 734 bis 900 mm (ohne Rollen)
- Höhenverstellbar mit Rollen
- Passend für Rollen Ø 100 mm
- Inklusive Montagematerial
- Standard height 800 mm (without castors)
- Height-adjustable in 5 steps from 734 to 900 mm (without castors)
- Height-adjustable with castors
- Suitable for castors of 100 mm Ø
- Incl. fastening material

Best.-Nr. / Ord.-no.

00.05.8710 (ohne Rollen / without castors)

Rollensatz (4 Lenkrollen)
 Set of castors (4 swivel castors)



- 4 Lenkrollen, zwei davon mit Feststellern
- Rollensatz, Ø 100 mm, maximale Nutzlast 450 Kg, Bauhöhe 125 mm
- Rollensatz, Ø 125 mm, maximale Nutzlast 750 Kg, Bauhöhe 155 mm
- Rollen mit spurlosen, grauen, Elastik-Vollgummi Reifen

- 4 swivel castors, with 2 out of them with wheel locks
- Castor set of 100 mm Ø, maximum load capacity 450 kg, installation height 125 mm
- Castor set of 125 mm Ø, maximum load capacity 750 kg, installation height 155 mm
- Elastic solid rubber castors, grey, traceless

Komponente / Component

Best.-Nr. / Ord.-no.

Rollensatz Ø 100 mm / Set of castors Ø 100 mm

44.05.2537

Rollensatz Ø 125 mm / Set of castors Ø 125 mm

44.05.2437

Längszarge / Welded cross frames



- Für 700, 1500 und 2000 mm Werkbankbreite
- Kraftschlüssige Verschraubung
- Inklusive Montagematerial
- For workbench widths of 700, 1500 and 2000 mm
- Rigid screw-fastening
- Including fastening material

Werkbankbreite (mm) Width of workbench (mm)	Zargenbreite (mm) Width of cross frame (mm)	Best.-Nr. Ord.-no.
700	577	00.05.8711
1500	1153	00.05.8712
2000	1729	00.05.8713

Mittelzarge / Welded cross frame in the middle



- Für 700, 1500 und 2000 mm Werkbankbreite
- Kraftschlüssige Verschraubung
- Inklusive Montagematerial
- For workbench widths of 700, 1500 and 2000 mm
- Rigid screw-fastening
- Including fastening material

Werkbankbreite (mm) Width of workbench (mm)	Zargenbreite (mm) Width of cross frame (mm)	Best.-Nr. Ord.-no.
700	581	00.05.8735
1500	1157	00.05.8714
2000	1733	00.05.8730

Umrüstsatz Vollauszug / Conversion kit for full pull-out



- 100 %-Vollauszug maximal 100 kg belastbar
- Nachträgliche Umrüstung ab Auslieferungsdatum März 2003 möglich
- 100% full pull-out has a maximum load capacity of 100 kg
- Retro-fitting possible for orders placed after March 2003

Artikel / Article

Best.-Nr. / Ord.-no.

Umrüstsatz / Conversion kit

00.05.8704



Buche-Multiplex Platten / Beechwood-multiplex worktops



- Widerstandsfähig
- Unter hohem Druck mehrschichtig und kreuzweise verleimte Buchenfurniere
- Verleimung nach AW 100, Qualität II/III nach DIN 68705 Teil 2
- Vordere Längskante oben und unten gerundet
- Ober-/Unterseite geölt

- Long-lasting
- Multilevel beechwood veneers, glued crosswise under high pressure
- Gluing process as per AW 100, quality II/III according to DIN 68705 part 2
- Front long edge is beveled on top and bottom
- Oiled upper and lower surfaces

Länge x Tiefe (mm) Length x Depth (mm)	Stärke (mm) Thickness (mm)	Best.-Nr. Ord.-no.
576 x 610	40	14.05.0806
700 x 700	50	14.05.0785
1000 x 700	50	14.05.0805
1300 x 700	40	14.05.0821
1300 x 700	50	14.05.2251
1500 x 700	30	14.05.0798
1500 x 700	40	14.05.0799
1500 x 700	50	14.05.0800
1500 x 800	50	14.05.0828
1750 x 700	40	14.05.0822
1750 x 700	50	14.05.0808
2000 x 700	30	14.05.0801
2000 x 700	40	14.05.0802
2000 x 700	50	14.05.0803
2000 x 750	50	14.05.0807
2000 x 800	50	14.05.0829
2500 x 700	50	14.05.0804

Buche-Massiv-Platten / Beechwood solid worktops



- Widerstandsfähig mit hoher Abriebfestigkeit
- Mit Ausgesuchten und gedämpften Buchenriegeln
- Riegel keilgezinkt und gestoßen
- Klimaabhängige Bewegung
- Allseitig 2-fach lackiert
- Vordere Längskante oben und unten gerundet

- Made from selected, steamed solid beechwood bars
- Bars finger-jointed and bonded
- Climate-related movement
- Double painted on all sides
- Front long edge is beveled on top and bottom

Länge x Tiefe (mm) Length x Depth (mm)	Stärke (mm) Thickness (mm)	Best.-Nr. Ord.-no.
1500 x 700	40	46.05.2264
2000 x 700	40	46.05.2265
700 x 700	50	46.05.2260
1000 x 700	50	46.05.9801
1300 x 700	50	46.05.9802
1500 x 700	50	46.05.2266
1750 x 700	50	46.05.2271
2000 x 700	50	46.05.2267
2500 x 700	50	46.05.2268

Weitere Plattenabmessungen nach Wunsch:
Maximale Größe für Massiv-Platten: Länge 3000 mm x Tiefe 1200 mm in den Stärken 30, 40 und 50 mm.
Maximale Größe für Multiplex-Platten: Länge 2500 mm x Tiefe 1200 mm in den Stärken 30, 40 und 50 mm.

Additional worktop dimensions available:
 Maximum extension for solid worktops: length 3000 mm x depth 1200 mm being 30, 40 or 50 mm thick
 Maximum dimensions for multiplex worktops: length 2500 mm x depth 1200 mm being 30, 40 or 50 mm thick

Bordbretter / Backboards



- Stärke 15 mm
- Buche-Multiplex
- Dient als hinterer Abrollrand
- Längskanten oben gefast
- Auslieferung mit Bohrungen und Befestigungsschrauben
- 15 mm thick
- Beechwood-multiplex
- Used as roller tray
- Long front edges beveled
- Delivery with drill holes and fastening screws

Länge x Höhe (mm) Length x Height (mm)	Stärke (mm) Thickness (mm)	Best.-Nr. Ord.-no.
700 x 100	15	14.05.0780
1000 x 100	15	14.05.0781
1300 x 100	15	14.05.0791
1500 x 100	15	14.05.0792
1750 x 100	15	14.05.0795
2000 x 100	15	14.05.0793
2500 x 100	15	14.05.0794

Kantenschutz-Winkelprofile / Edge-protecting angle profiles



- Winkel-Stahlprofil 2 mm stark
- für 40 mm starke Multiplexplatten: Schenkelmaße 40 und 28 mm
- für 50 mm starke Multiplexplatten: Schenkelmaße 50 und 28 mm
- Oberseitig in die Werkbankplatte eingelassen. Lackierung je nach Werkbankkorpus
- Steel angle profile 2 mm thick
- For multiplex worktops 40 mm thick: side lengths 40 and 28 mm
- For multiplex worktops 50 mm thick: side lengths 50 and 28 mm
- Embedded into the surface of the worktop. Painting according to workbench housing

Länge (mm) Length (mm)	Für Plattenstärke (mm) For Thickness of worktop (mm)	Best.-Nr. Ord.-no.
1500	40	00.05.2262
2000	40	00.05.2263
1500	50	00.05.0788
2000	50	00.05.0789
2500	50	00.05.0790

EGB Arbeitsplatte aus Hartlaminat / EGB hard laminate worktop

HPL-Schichtstoff leitfähig
Conductive HPL-laminate

Spanplatte leitfähig
Conductive particleboard

Gegenzug
Counterdraw

ABS-Kante
ABS edge



- Lichtgrau
- Für Arbeitstische und Werkbänke im Elektronik-Bereich
- Zur wirksamen Ableitung elektrostatischer Aufladungen
- Sicherer Schutz vor Beschädigung oder Zerstörung hochempfindlicher mikroelektronischer Bauteile
- Schichtstoff: HPL-Schichtstoff leitfähig nach DIN EN 438
- Mittellage: Spanplatte volumenleitfähig nach DIN 68761 und Emissionsklasse E1
- Ableitwerte: nach DIN EN 100 015 und EN 61340
- Oberbelag: HPL-Schichtstoffe 0,8 mm leitfähig
- Kante: 3 mm ABS-Kanten antistatisch, gerundet Radius R3

- Light grey
- For worktops and workbenches in the electronics sector
- For effective discharge of electrostatic charges
- Safe protection from damage or destruction of highly sensitive micro-electronic devices
- Laminate: HPL-laminate conductive as per DIN EN 438
- Intermediate layer: particleboard conductive as per DIN 68761 and emission class E1
- Conductivity value as per DIN EN 100 015 and EN 61340
- Surface cover: 0.8 mm HPL laminates, conductive
- Edges: 3 mm ABS edges, anti-static, rounded radius R3

Länge x Tiefe (mm) Length x Depth (mm)	Stärke (mm) Thickness (mm)	Best.-Nr. Ord.-no.
1500 x 700	50	auf Anfrage / on request
2000 x 700	50	auf Anfrage / on request

Blechbelag
Sheet metal cover

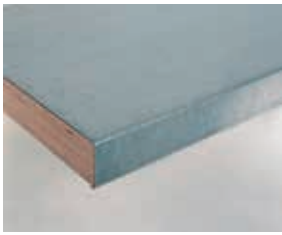

- Galvanized steel plate cover
- 2 mm thick
- Suitable for 50 mm thick worktops
- Folded along the entire length of the front for a neat finish
- Used for oily works such as repairing of transmissions and hot parts
- Special dimensions on request

- Stahlblech verzinkt
- 2 mm stark
- Passend für 50 mm starke Platten
- An der vorderen Längsseite U-förmig abgekantet
- Einsatz bei Arbeiten mit Verölung, z. B. Reparatur von Getrieben oder heißen Teilen
- Sondermaße auf Anfrage

Länge x Tiefe (mm) / Length x Depth (mm)	Best.-Nr. / Ord.-no.
1500 x 700	00.05.0782
2000 x 700	00.05.0783
2500 x 700	00.05.0780

Technische Platten mit Linoleumbelag
Technical worktops with linoleum cover



- Upper side 2 mm linoleum as per EN 548
- Light grey marbled
- Permanently anti-static
- Highly anti-flammable (B1) acc. To DIN 4102, temperature-resistant and abrasion-resistant
- Resistant against oils, lubricants and tars, and to a limited extent resistant against acids and solvents
- Edges are 3 mm, ABS beechwood decor, rounded radius R3 (alternative lightgrey)
- Underside HPL white

- Oberseite 2 mm starker Linoleumbelag nach EN 548
- Hellgrau marmoriert
- Permanent antistatisch
- Schwer entflammbar (B1) nach DIN 4102, temperaturbeständig und verschleißfest.
- Beständig gegen Öle, Fette und Teer, bedingt beständig gegen Säuren und Lösungsmittel
- Kanten 3 mm, ABS Buchedekor, gerundet Radius R3. (alternativ lichtgrau)
- Unterseite HPL weiß.

Länge x Tiefe (mm) / Length x Depth (mm)	Stärke (mm) / Thickness (mm)	Best.-Nr. / Ord.-no.
1500 x 700	50	46.05.2282
2000 x 700	50	46.05.2283

Technische Platten mit Eterluxbelag
Technical worktops with eterlux cover



- Upper side is hard laminate, 3 mm thick
- The cover is matt white
- HPL sheet material as per DIN EN 438: high abrasion resistance, highest impact and scratch resistance
- Resistant against weak acids, alkalis, petrol, oil, organic solvents
- Heat resistance up to 180°, 280° for short periods; resistant to liquid soldering tin
- Edges and corners 2 mm ABS white
- Underside HPL white

- Oberseite Hartlaminat 3 mm stark
- Die Deckschicht ist matt weiß
- HPL-Schichtstoff nach DIN EN 438: Hoher Abriebwiderstand, hohe Stoß- und Kratzfestigkeit
- Beständig gegen schwache Säuren, Laugen, Benzin, Öl, organische Lösungsmittel
- Hitzebeständigkeit 180 ° C, kurzzeitig 280 ° C, beständig gegen flüssiges Lötzinn
- Kanten 2 mm Umleimer ABS weiß
- Unterseite HPL weiß

Länge x Tiefe (mm) / Length x Depth (mm)	Stärke (mm) / Thickness (mm)	Best.-Nr. / Ord.-no.
1500 x 700	50	46.05.2286
2000 x 700	50	46.05.2287

Technische Platten mit Hartlaminat
Technical worktops with hard laminate



- Upper side of HPL sheet material 0.8 mm, light grey
- High abrasion resistance, high impact and scratch resistance
- Not affected by boiling water, resistant to all household chemicals, solvents, weak acids and alkalis
- Edges 3 mm ABS, beechwood decor, rounded radius R3, HPL sheet material as per DIN EN 438 (alternative lightgrey)
- Underside HPL white

- Oberseite HPL-Schichtstoff 0,8 mm, lichtgrau
- Hoher Abriebwiderstand, hohe Stoß- und Kratzfestigkeit
- Unempfindlich gegen kochendes Wasser, beständig gegen im Haushalt übliche Chemikalien, Lösungsmittel, schwache Säuren und Laugen
- Kanten 3 mm Umleimer ABS Buchedekor, gerundet Radius R3, HPL-Schichtstoff nach DIN EN 438 (alternativ lichtgrau)
- Unterseite HPL weiß

Länge x Tiefe (mm) / Length x Depth (mm)	Stärke (mm) / Thickness (mm)	Best.-Nr. / Ord.-no.
1500 x 700	50	46.05.2256
2000 x 700	50	46.05.2258

V2A Beläge / V2A covers

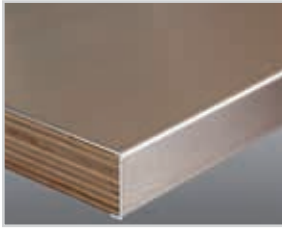

- Metal steel sheet V2A
 - 1.5 mm thick
 - Suitable for worktops 50 mm thick
 - Folded along the entire length of the front for a neat finish
 - Use for oily works such as repairing transmissions or hot parts
 - Additional dimensions on request
- Stahlblech V2A
 - 1,5 mm stark
 - Passend für 50 mm starke Platten.
 - An der vorderen Längsseite U-förmig abgekantet.
 - Einsatz bei Arbeiten mit Verölung, z. B. Reparatur von Getrieben oder heißen Teilen.
 - Weitere Abmessungen auf Anfrage

Länge x Tiefe (mm) / Length x Depth (mm)	Best.-Nr. / Ord.-no.
1500 x 700	00.05.0778
2000 x 700	00.05.0779
2500 x 700	00.05.0777

Gummibelag / Rubber cover

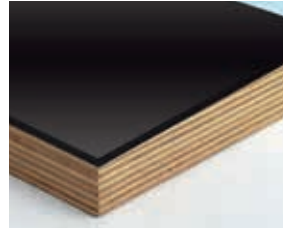

- Styrene Butadiene rubber
 - For glueing to the top
 - 3 mm thick
 - Black
 - Density: 1.4 g/cm³
 - Tensile strength as per DIN 53504 6 MPa
 - Additional dimensions on request
- Styrol-Butadien-Kautschuk
 - Zum Verkleben auf der Platte
 - 3 mm stark
 - Schwarz
 - Dichte 1,4 g/cm³
 - Reißfestigkeit nach DIN 53504 6 MPa
 - Weitere Abmessungen auf Anfrage

Länge x Tiefe (mm) / Length x Depth (mm)	Best.-Nr. / Ord.-no.
1500 x 700	35.05.0010
2000 x 700	35.05.0020

Verbinder mit Nut, Feder sowie Befestigungswinkel
 Connectors with tongue and groove sides, as well as attachment brackets

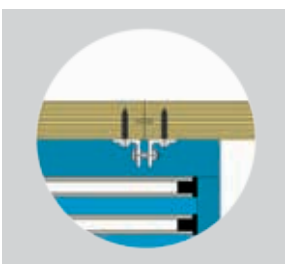

- Tongue and groove
 - 2 pairs of attachment brackets, galvanized, incl. hexagon bolt and nut and mounting material
 - Suitable for multiplex worktops
- Nut und Feder
 - 2 Paar Befestigungswinkel, verzinkt, inklusive 6-Kant-Schraube und Befestigungsmaterial
 - Geeignet für Multiplexplatten

Verbindungsart / Connection	Best.-Nr. / Ord.-no.
Lamello-Verbindung / Lamello connectors	14.05.0815
2 Paar Winkel mit Befestigungsmaterial 2 pairs of worktop connectors, galvanized, with mounting material	00.05.0818

Plattenverbindung
 Worktop connection



- The workbench tops are strutted with inserted connectors on the underside without disalignment.
 - 3 lamellos with cutouts
 - 2 connectors with M6 thread, length 65 mm
 - For all worktops
- Platten werden ohne Versatz mit eingelegten Verbindern auf der Unterseite verspannt.
 - 3 Lamellos mit Ausfräsungen
 - 2 Verbinder mit Gewinde M6, Länge 65 mm.
 - Für alle Platten

Verbindungsart / Connection	Best.-Nr. / Ord.-no.
Plattenverbindung / Worktop connection	46.05.2270



- Anschlussklemmen
Zugang über Deckel
Connections strips,
access through cover
- Schukosteckdose
Earthed socket
- Cee-Steckdose
Euro-standard
mains socket
- British-Standard-
Steckdose
British system
mains socket
- Druckluft-Einhand-
kupplung
Compressed-air
quick-action
coupling

Installationskanäle zur individuellen Bestückung / Installation conduits for individual assembly

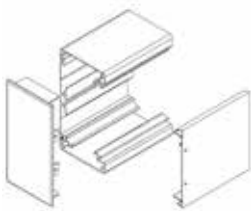

- Unter- und Oberseite (Geräteblenden) 130 mm hoch, 68 mm tief. Aus 2 mm starkem Aluminium, natur eloxiert. Unterteile mit 35 x 7,5 mm Tragschiene für Schnappbefestigung. Unter- und Oberseite mit durchgehender Erdnut. Lieferform: Standardlängen ohne Geräteeinbau und Verdrahtung.
- Endplatte für den Verschluss von Kanalenden, Kanalhöhe 130 mm, Schutzart IP 40. Aus Kunststoff, Farbe RAL 7035 lichtgrau.
- Upper and lower sections (cover panels) 130 mm high, 68 mm deep, made of 2-mm aluminium, natural anodized finish. Lower sections with 35 x 7,5 mm mounting rail for snap-connection. Upper and lower sections with continuous earthing groove. Delivery scope: standard lengths without installation and wiring.
- Plastic end covers for sealing off the conduit ends, conduit height 130 mm, protection class IP 40, in RAL 7035 light grey.

Artikel / Article	Länge (mm) / Length (mm)	Höhe X Tiefe (mm) / Height x Depth (mm)	Best.-Nr. / Ord.-no.
Kanal / conduit	1500	130 x 68	00.08.2802
Kanal / conduit	2000	130 x 68	00.08.2803
Kanal / conduit	6000	130 x 68	00.08.2805
Endplatte / end cover		130 Kanalhöhe / conduit height	44.08.2811

Anschlussklemmen / Connection strips



- Zugang über den Deckel
- Access through cover

Best.-Nr. / Ord.-no.

44.08.2814

Schukosteckdose / Earthed socket 2 P+E, 10/16 A, 250 V



- Schukosteckdose
2 P+E, 10/16 A, 250 V
- Earthed socket
2 P+E, 10/16 A, 250 V

Best.-Nr. / Ord.-no.

44.08.2822

Ceeform Steckdose / Euro-standard mains socket



- Ceeform Steckdose; 3 P+N+E,
16 A, 400 V, mit Flansch und
Geräte-Einbaudose
- Euro-standard mains socket
3 P+N+E, 16 A, 400 V, with
flange and socket holder

Best.-Nr. / Ord.-no.

44.08.2824

British-Standard-Steckdose / British system mains socket



- British-Standard-Steckdose,
2 P+E, 13 A, 250 V, inklusiv
Abdeckrahmen, Geräte-
Einbaudose
- British system mains socket,
2 P+E, 13 A, 250 V, incl. cover
frame and socket holder

Best.-Nr. / Ord.-no.

44.08.2834

Druckluft / Compressed air



- Druckluft-Einhandkupplung
- DIN 7,2 mit Muffe innen R 1/4 Zoll
- Compressed-air quick-action coupling
- DIN 7.2 with sleeve, 1/4" connection

Best.-Nr. / Ord.-no.

44.08.2840

FI-Schutzschalter, 2-polig

Residual current device (RCD), 2-pole



- FI-Schutzschalter, 2-polig, 230 V, 25/0,03 A
- Residual current device (RCD), 2-pole, 230 V, 25/0.03 A

Best.-Nr. / Ord.-no.

44.08.2833

Steuerschalter, 2-polig, Ein / Aus

Control switch, 2-pole, on / off



- Zur Schaltung der Energieleiste
- To switch the power distribution unit

Best.-Nr. / Ord.-no.

44.08.2831

FI-Schutzschalter, 4-polig, 400 V, 25/0,03 A

Residual current device (RCD), 4-pole, 400 V, 25/0,03 A



Best.-Nr. / Ord.-no.

44.08.2838

Sicherungsautomat 3-polig, 400 V, B 13 A

3-pole safety cut-out, 400 V, B 13 A



Best.-Nr. / Ord.-no.

44.08.2828

Sicherungsautomat 1-polig, 230 V, B 13 A

1-pole safety cut-out, 230 V, B 13 A



Best.-Nr. / Ord.-no.

44.08.2827

Schlüsseltaste / Key switch



Best.-Nr. / Ord.-no.

44.08.2837

Not-Aus-Taste / Emergency-stop



Best.-Nr. / Ord.-no.

44.08.2832

Schalter Ein/Aus / Switch on/off



- Für LED-Leuchte
- For LED lamp

Best.-Nr. / Ord.-no.

44.08.2823

Klarsichthaube / Clear plastic cover



Best.-Nr. / Ord.-no.

Klein / Small 44.08.2819

Groß / Large 44.08.2821

Netzwerksteckdose / Network socket



Best.-Nr. / Ord.-no.

44.08.2830

Kabelausschdose / Cable outlet



Best.-Nr. / Ord.-no.

48.02.9344

Aufbaustützen / Uprights



- Zur Aufnahme von Rückwänden, Ablageböden und Auslegern. Stabiles C-Profil 40/43/2 mm mit 2 facher Rasterlochung, Teilung 41,8 mm. Wird mit einer Versteifungskonsole inkl. Verschraubungsmaterial geliefert. Ausführung: Mittelaufbaustütze mit Befestigungswinkel, passend für 40 mm und 50 mm starke Arbeitsplatten.
- For attachment of to rear panels, storage shelves and swivel arms. Sturdy C-section 40/43/2 mm with double perforation, 41.8 mm pitch. Includes a reinforcement console and screw-fastening material. Design: Central upright only with an opposite angle, compatible with worktops which are 40 or 50 mm thick.

Höhe Height (mm)	Max. mögl. Anzahl der Rückwände übereinander Maximum number of panels mounted on top of each other	Verwendung Use	Best.-Nr. Ord.-no.
1066	2	links / rechts left / right	00.05.9571
1484	3	links / rechts left / right	00.05.9572
1066	2	mittig / central	00.05.9573*
1484	3	mittig / central	00.05.9574*

* bei Plattenlänge 2000 mm und 2500 mm
for worktop length 2000 mm and 2500 mm

Rückwände / Rear panels

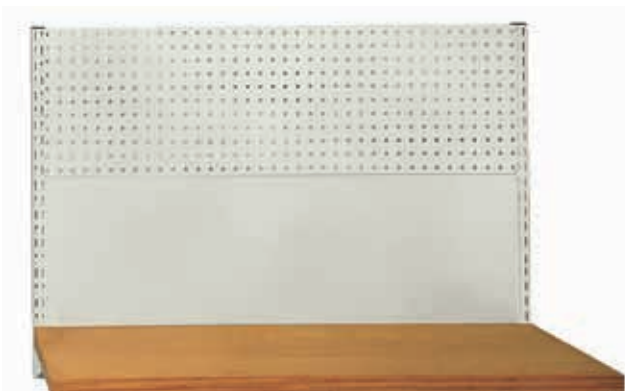

- Ungelocht und gelocht. Die seitlichen Haken ermöglichen eine einfache und schnelle Montage an den Aufbaustützen. Gelochte Rückwände haben für schnellen und gezielten Zugriff auf Werkzeuge und Materialien eine quadratische Rasterlochung Ø 10 mm. Lochabstand von Mitte zu Mitte 38 mm.
- Perforated and not perforated. The lateral hooks allow for simple and fast assembly on uprights. Perforated rear panels have a square pitch of Ø 10 mm to allow for fast access to tools and materials. Hole spacing from centre to centre is 38 mm.

Länge x Höhe (mm) Length x Height (mm)	Best.-Nr. ungelocht Ord.-no. not perforated	Best.-Nr. gelocht Ord.-no. perforated
962 x 418	00.05.9579	00.05.9581
1442 x 418	00.05.9580	00.05.9582

Benötigte Stückzahl je Plattengröße
Necessary number of items per worktop width

Länge (mm) Length (mm)	1500 mm Platte 1500 mm worktop	2000 mm Platte 2000 mm worktop	2500 mm Platte 2500 mm worktop
962	-	2 Stück / pcs	1 Stück / pcs
1442	1 Stück / pcs	-	1 Stück / pcs

LED-Leuchte / LED lamp



- Länge 899 mm, 35 W/220-240 V/50/60 HZ/IP 20
- Aluminium eloxiert, Prismenblende, Wippschalter
- Length 899 mm, 35 W/220-240 V/50/60 HZ/IP 20
- Aluminium natural anodized, ball shaped prismatic screen, rocker switch

Artikel / Article	Best.-Nr. / Ord.-no.
LED-Leuchte / LED lamp	20.08.9585
Befestigungsset / Mounting set	20.08.9586
Anschlusskabel 5 mtr. / Cable plug in 5 mtr.	20.08.9604
Verbindungskabel / Cable connection	20.08.9605

Ablageböden / Storage shelves



- An den Aufbaustützen im Raster von 41,8 mm höhenverstellbar und um 10° und 20° neigbar. Eine Längsseite hinten rechtwinklig aufgekantet, Vorderseite nach unten gekantet. Durch Drehung mit Abrollrand vorn einsetzbar. Jeweils in 2 Abmessungen lieferbar, 940/1420 x 240 x 32 mm und 940/1420 x 320 x 32 mm, inkl. 1 Paar Konsolenträger und Schrauben.
- Can be installed on uprights on a 41.8 mm pitch and can be inclined by 10° and 20°. Long side is edged upwards on right angle and the front side is downward edged. By turning it can be used with roller tray in front. Available in two sizes, 940/1420 x 240 x 32 mm and 940/1420 x 320 x 32 mm, including a pair of console holders and screws.

Maße / Dimensions (mm)	Best.-Nr. / Ord.-no.
940 x 240 x 32	00.05.9575
1420 x 240 x 32	00.05.9576
940 x 320 x 32	00.05.9577
1420 x 320 x 32	00.05.9578

Benötigte Stückzahl je Plattengröße / Necessary number of items per worktop width

Länge (mm) Length (mm)	1500 mm Platte 1500 mm worktop	2000 mm Platte 2000 mm worktop	2500 mm Platte 2500 mm worktop
940	-	2 Stück / pcs	1 Stück / pcs
1420	1 Stück / pcs	-	1 Stück / pcs

C-Schiene und Ausleger / C-section and extension

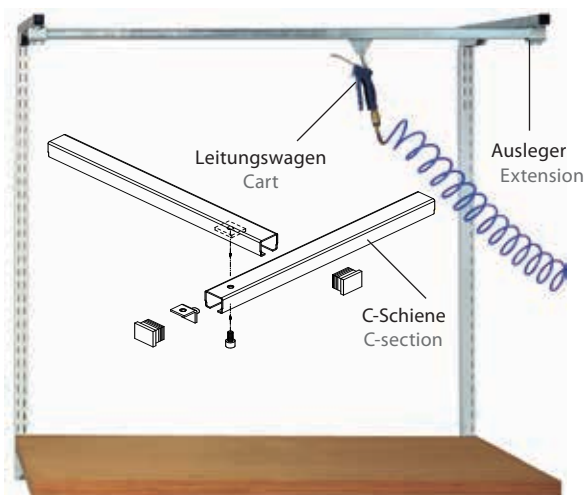
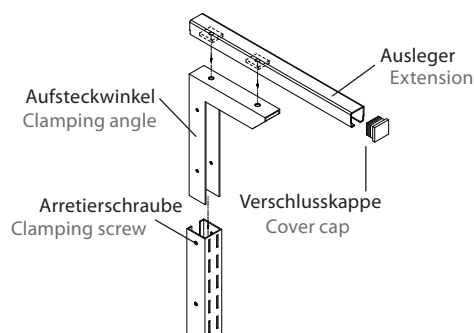
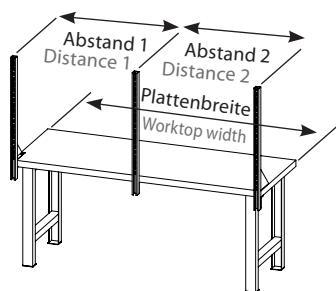

Anzahl und Abstand der Stützen, Ausleger
 Number of uprights and their distance, extensions

Plattenbreite (mm) Worktop width (mm)	Anzahl Aufbaustütze, Ausleger Number of uprights, extensions	Abstand 1 Stützen (mm) Distance 1 Uprights (mm)	Abstand 2 Stützen (mm) Distance 2 Uprights (mm)
1500	2	1420	-
2000	3	940	940
2500	3	1420	940

- Ausleger komplett für die Aufnahme von C-Schienen. Wird an der Aufbaustütze mittels Aufsteckwinkel montiert. Stabile C-Schiene 30/32/2 mm, 650 mm lang, mit Verschlusskappe
- For attachment at C-sections. Can be mounted onto the uprights by means of plug-in angle. Sturdy C-section 30/32/2 mm, 650 mm long, with cover cap

Ausleger / Extension	Best.-Nr. / Ord.-no.
Ausleger komplett / Extension complete	00.05.9600
Einzelteile / Single parts	
Ausleger / Extension	25.05.9601
Aufsteckwinkel / Clamping angle	00.05.9583
Klemmplatte / Clamp top	00.05.9584
Verschlusskappe / Cover cap	25.05.9602

- C-Schiene, galv. verzinkt, Verwendung als Geräte- und Trägerschiene für Systemleuchten, Querschnitt 30/32/2 mm. Tragfähigkeit 20 kg bei Länge 1500 mm, 16 kg bei Längen 2000 mm und 2500 mm. C-Schienen werden an den Auslegern befestigt. In Tiefenrichtung stufenlos verstellbar.
- C-section, galvanized, used as equipment and carrier rail for system lamps, cross section 30/32/2 mm. Carrying capacity is 20 kg for lengths of 1500 mm, 16 kg for lengths 2000 and 2500 mm. C-sections are fastened to extensions. Can be adjusted in depth at any point.

Länge / Length (mm)	Best.-Nr. / Ord.-no.
1500	25.05.9604
2000	25.05.9605
2500	25.05.9606
Endanschlag / End stop galvanized steel	25.05.9609
Leitungswagen mit Karabinerhaken, passend für C-Schiene 30/32/2 mm zum Einhängen von Federzügen, Schraubern usw. Cart with snap hooks, suitable for C-section 30/32/2 mm to hang in pneumatic springs, runners, etc.	25.05.9611

Energieleisten / Power distribution units



- Energieleiste bestückt mit 3 Schukosteckdosen 2 P+E, 10/16 A, 250 V, mit Klappdeckel und Zugangsdeckel für bauseitigen Anschluss inkl. 2 Einhängewinkel
- Power distribution units equipped with 3 earthed sockets 2 P+E, 10/16 A, 250 V with hinged cover and access cover for connection to the customer's power supply provider, including 2 support angles

Energieleiste / Power distribution unit	Best.-Nr. / Ord.-no.
1000 mm lang / long	00.05.9592
1500 mm lang / long	00.05.9593

Druckerkonsole / Printer console



- Breite 450 mm x Tiefe 450 mm x Höhe 170 mm
- Nutzlast 15 kg
- Inklusive Befestigungsmaterial
- Width 450 mm x depth 450 mm x height 170 mm
- Load capacity 15 kg
- Including fastening material

Artikel / Article	Best.-Nr. / Ord.-no.
Druckerkonsole / Printer console	00.05.5120

Gelenkarm / Jointed arm



Doppelgelenkarm / Double jointed arm



- Befestigung an der Aufbaustütze. Nutzlast maximal 30 Kg
- Gelenkarm mit einem Gelenk, horizontal schwenkbar. Ausladung/ Reichweite maximal 350 mm, inklusive Montagematerial
- Doppelgelenkarm mit 2 Gelenken, horizontal schwenkbar. Ausladung/ Reichweite maximal 750 mm, inklusive Montagematerial
- Fastening at upright. Maximum load capacity 30 kg.
- Jointed arm with one joint, can be swiveled horizontally. Extension / range is 350 mm at maximum, incl. fastening material.
- Double jointed arm with 2 joints, can be swiveled horizontally. Extension / range is 750 mm at maximum, including fastening material.

Artikel / Article	Best.-Nr. / Ord.-no.
Gelenkarm / Jointed arm	00.05.5121
Doppelgelenkarm / Double jointed arm	00.05.5122

Wandhalterung für Monitor / Wall holder for monitor



- Wandhalterung für LED LCD TFT Monitor (Anbau auch an Werkbankaufbau)
- Wall holder for LED LCD TFT monitor (can also be mounted on workbench top)

Artikel / Article	Best.-Nr. / Ord.-no.
Monitorarm / Wall holder	00.05.5131

Schwenkarm / Swivel arm



- Schwenkarm mit Laufschiene und Laufwagen. Der Schwenkarm wird an Aufbaustütze befestigt
- Ausladung/Reichweite maximal 650 mm
- Nutzlast maximal 30 Kg
- Inklusive Montagematerial
- Swivel arm with rail and cart, to be attached to the upright.
- Extension / range is 650 mm at maximum
- 30 kg maximum load capacity
- Including assembly material

Artikel / Article	Best.-Nr. / Ord.-no.
Schwenkarm / Swivel arm	00.05.5124

Bildschirmboden mit Tastaturhalter für Gelenkarm
 Support for screen and keyboard for jointed arm



- Bildschirmboden Abstellfläche 405 x 305 mm, mit allseitigem Abrollrand, horizontal drehbar
- Tastaturhalter 450 x 200 mm zum Einhängen am Bildschirmboden
- Befestigung an Gelenkarm oder Doppelgelenkarm möglich
- Inklusive Montagematerial
- Supported space for screen 405 x 305 mm, with 4-sided roller tray, can be swiveled horizontally
- Keyboard support 450 x 200 mm to be fastened at the screen support
- Fastening is possible at jointed arm or double jointed arm
- Including fastening material

Artikel / Article	Best.-Nr. / Ord.-no.
Bildschirmboden / Screen support	00.05.5125
Tastaturhalter / Keyboard support	00.05.5126

Lochplatte für Gelenkarm
 Perforated panel for jointed arm

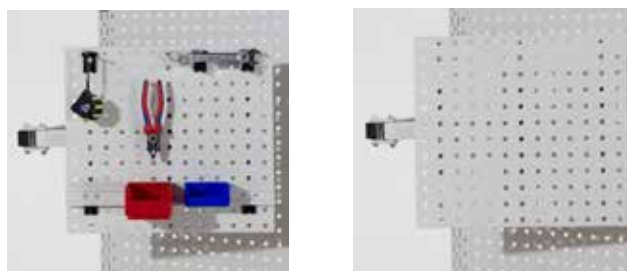

- Lochplatte Breite 500 mm x Höhe 450 mm, horizontal drehbar
- Wandhaken und Lagerkästenhalter als Zubehör erhältlich
- Befestigung an Gelenkarm oder Doppelgelenkarm möglich
- Inklusive Montagematerial
- Perforated panel of width 500 mm x height 450 mm, can be swiveled horizontally
- Wall hooks and storage bins available as accessories
- Fastening is possible at jointed arm or double jointed arm
- Including fastening material

Artikel / Article	Best.-Nr. / Ord.-no.
Lochplatte / Perforated panel	00.05.5127

Schlitzplatte für Gelenkarm
 Slotted panel for jointed arm

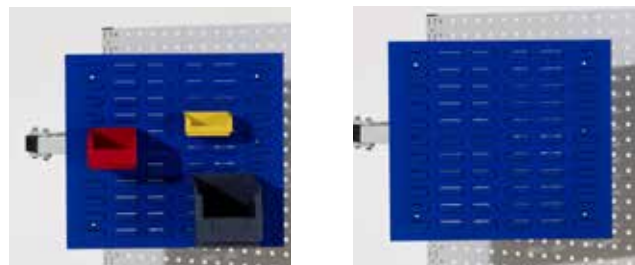

- Schlitzplatte Breite 500 mm x Höhe 450 mm, horizontal drehbar
- Schlitze zum Einhängen von Sichtlagerkästen Größe B1 - B5
- Befestigung an Gelenkarm oder Doppelgelenkarm möglich
- inklusive Montagematerial
- Slotted panel width 500 mm x height 450 mm, can be swiveled horizontally
- Slots for attaching storage bins of sizes B1 - B5
- Fastening is possible at jointed arm or double jointed arm
- Including fastening material

Artikel / Article	Best.-Nr. / Ord.-no.
Schlitzplatte / Slotted panel	00.05.5128

Dokumentenhalter für Gelenkarm mit Vertikalgelenk
 Document holder for jointed arm with a vertical joint

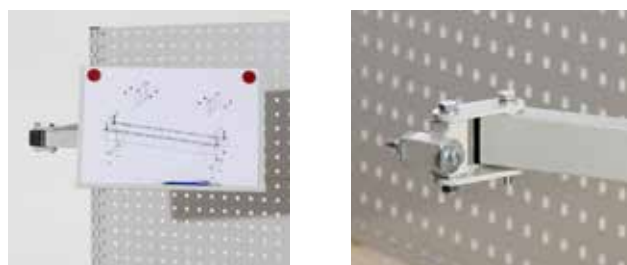

- Breite 450 mm x Höhe 300 mm, horizontal und vertikal drehbar
- Zum Befestigen von Zeichnungen mit Ablage für Schreibutensilien
- Befestigung an Gelenkarm oder Doppelgelenkarm mit Vertikalgelenk
- inklusive Montagematerial
- Width 450 mm x height 300 mm, can be swiveled horizontally and vertically
- For fastening of drawings with storage space for writing utensils
- Fastening is possible at a jointed arm or a double jointed arm with a vertical joint
- Including assembly material

Artikel / Article	Best.-Nr. / Ord.-no.
Dokumentenhalter / Document holder	00.05.5129

Lagerkastenhalter für Lochwand / Holder for storage bins at perforated panels

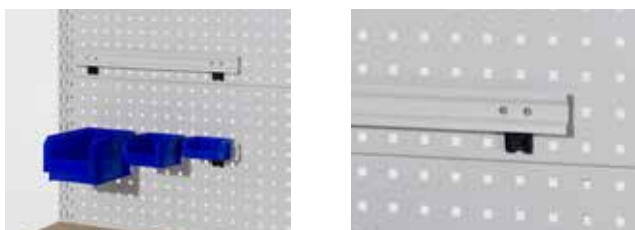

- Breite 500 mm x Höhe 45 mm, Befestigung an der Lochplatte
- Zur Aufnahme von Lagerkästen B1 - B5
- Width 500 mm x height 45 mm, fastening at perforated panel
- For keeping storage bins B1 - B5

Artikel / Article	Best.-Nr. / Ord.-no.
Lagerkästenhalter / Holder for storage bins	00.05.5130

Schubladenersatzteile / Drawer spare parts

Griffleiste
Handle ledge

Endkappe rechts
End cap right

Endkappen für alle Schubladen / End caps for all drawers	Best.-Nr. / Ord.-no.
Endkappe links, schwarz / End cap left, black	00.02.0110
Endkappe rechts, schwarz / End cap right, black	00.02.0111
Schubladenschrank Breite 440 x Tiefe 610 / Drawer cabinet width 440 x depth 610 mm	Best.-Nr. / Ord.-no.
Griffleiste 366 mm lang / Handle ledge 366 mm long	00.07.0113
Beschriftungsstreifen 24 x 331 mm, / Archiving labels 24 x 331 mm	44.07.0133
Klarsichtstreifen 24 x 331 mm / Clear plastic strips 24 x 331 mm	44.07.0134
Schubladenschrank Breite 576 x Tiefe 610, leichte Kastenwerkbank / Drawer cabinet width 576 x depth 610 mm, Box-type workbench light-duty	Best.-Nr. / Ord.-no.
Griffleiste 502 mm lang / Handle ledge 502 mm long	00.05.0115
Beschriftungsstreifen 24 x 467 mm / Archiving labels 24 x 467 mm	44.05.0121
Klarsichtstreifen 24 x 467 mm / Clear plastic strips 24 x 467 mm	44.05.0122
Schwere Kastenwerkbenke KWB-S / Box-type workbench heavy-duty	Best.-Nr. / Ord.-no.
Griffleiste 480 mm lang / Handle ledge 480 mm long	00.06.0114
Beschriftungsstreifen 24 x 445 mm / Archiving labels 24 x 445 mm	44.06.0131
Klarsichtstreifen 24 x 445 mm / Clear plastic strips 24 x 445 mm	44.06.0132

Schlösser und Schlüssel / Locks and keys

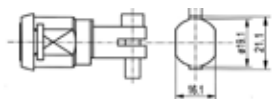

Drehzylinder-Zentralverschluss
Rotary cylinder, central locking system

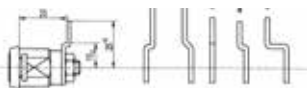

Zylinder-Hebelschloss,
Auch andere Riegelängen lieferbar!
Cylinder lever lock, additional lengths of levers available



Ergonomischer Drehgriff mit Zylinderschloss,
Einpunktverriegelung links oder rechts
Ergonomic rotary pawl with cylinder
lock, uni-locking left or right

Bezeichnung / Description	Best.-Nr. / Ord.-no.
Drehzylinder-Zentralverschluss, mit 2 Schlüsseln, verschiedenschließend / Rotary cylinder central lock, with 2 keys, individual locking system	44.02.0309
Zylinder-Hebelschloss mit Riegel Nr. s. o. / Cylinder lever lock with no. of lever see above	44.02.0323
Ergonomischer Drehgriff mit Zylinderschloss und 2 Schlüsseln, Gehäuse schwarz, mit Riegel LINKS Ergonomic rotary pawl with cylinder lock with 2 keys, black, latch left	44.02.0332
Ergonomischer Drehgriff mit Zylinderschloss und 2 Schlüsseln, Gehäuse schwarz, mit Riegel RECHTS Ergonomic rotary pawl with cylinder lock with 2 keys, black, latch right	44.02.0333
Ersatzschlüssel Serie KT (Schloss-Nr. angeben) / Spare key series KT (please specify lock number)	44.02.0351
Hauptschlüssel inkl. Kunststoffhülle / Master key incl. plastic cover	44.02.0350
Kunststoffhülle, schwarz, passend für alle Schlüssel / Plastic cover, black for all keys	44.02.0102

Schließeinrichtungen / Locking systems

Bezeichnung / Description	Best.-Nr. / Ord.-no.
Zwischenring Ø 12 x 6 mm, für Schließstange / Intermediate ring Ø 12 x 6 mm, for locking rod	00.02.5025
Schenkelfeder Ø 1,5 mm (Rasterfeder), für Schließstange / Leg spring Ø 1,5 mm, for locking rod	00.02.5026
Schloßstange Ø 8 x 539 mm, für Schränke Tiefe 610 mm / Locking bar Ø 8 x 539 mm, for cabinets of depth 610 mm	00.02.5027
Schloßstange Ø 8x 639 mm, für Schränke Tiefe 728 mm / Locking bar Ø 8x 639 mm, for cabinets of depth 728 mm	00.02.5028
Schließ-U, verzinkt, Abmessungen 23,5 x 28 x 125 mm einschließlich angenieteter Sperrfeder, für alle Schränke passend Locking-U, galvanized, dimensions 23,5 x 28 x 125 mm incl. riveted locking spring, suitable for all cabinets	00.02.5041
Schließstange 381 mm für Schränke Höhe 425 mm / Locking rod 381 mm for cabinets of height 425 mm	00.02.5031
Schließstange 581 mm für Schränke Höhe 625 mm / Locking rod 581 mm for cabinets of height 625 mm	00.02.5032
Schließstange 756 mm für Schränke Höhe 800 mm / Locking rod 756 mm for cabinets of height 800 mm	00.02.5034



Für flexibles und ergonomisches Arbeiten empfehlen wir Schraubstockunterbauten mit versenkbarem Schraubstock, Schraubstockklappgeräte und Höhenverstellgeräte
We recommend vice bases with a vice that can be stowed underneath the worktop, a tiltable vice and height-adjustable devices for flexible and ergonomic working

Merkmale / Characteristics

- Breite 240 mm x Tiefe 650 mm x Höhe 800 mm
- Zubehör: Sockel, 50 oder 100 mm hoch
- Ein Schubkasten Höhe 200 mm für die Aufbewahrung von Handfeger und anderen Gegenständen
- Schraubstock-Unterbau wahlweise mit Schraubstock aus Grauguss 100 und 120 mm oder Stahl geschmiedet mit 125 mm Backenbreite
- Drehzylinderschloss mit 2 Schlüsseln
- Höhenverstellbereich 185 mm
- 360° drehbar
- Sichere Höhenverstellung durch eingebaute Gasfeder
- Width 240 mm x depth 650 mm x height 800 mm
- Accessories: base, 50 or 100 mm high
- A compartment 200 mm high for storing a dustpan and other tools
- Vice base optional with vice made of sturdy grey perlite iron with jaw width of 100 or 120 mm or a vice made of forged steel with a jaw width of 125 mm
- Rotary cylinder lock with 2 keys
- Height-adjustable up to 185 mm
- Can be rotated by 360°
- Secure height adjustment due to installed gas spring

Bestellbeispiele / Order examples

Unterbauten mit Schraubstöcken verschiedener Backenbreiten / Bases with vices of different jaw widths	Best.-Nr. / Ord.-no.
Schraubstockunterbau mit Guss-Schraubstock 100 mm Backenbreiten. Höhenverstellbar über Arbeitsplatte 170 mm - 355 mm Vice base with vice made of perlite iron with 100 mm jaw width. Height adjustable from 170 to 355 mm above worktop	00.05.0823
Schraubstockunterbau mit Guss-Schraubstock 120 mm Backenbreite. Höhenverstellbar über Arbeitsplatte 195 mm - 380 mm Vice base with vice made of perlite iron with 120 mm jaw width. Height adjustable from 195 to 380 mm above worktop	00.05.0824
Schraubstockunterbau mit Stahl-Schraubstock 125 mm Backenbreite. Höhenverstellbar über Arbeitsplatte 185 mm - 370 mm Vice base with vice made of forged steel with 125 mm jaw width. Height adjustable from 185 to 370 mm above worktop	00.05.0827

Höhenverstellung / Height adjustment

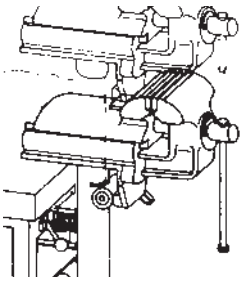

- Stufenloser Verstellbereich 185 mm
- 360° drehbar
- Sichere Höhenverstellung durch eingebaute Gasfeder
- In Arbeitsstellung äußerst stabil und vibrationsfrei mit der Werkbank verbunden
- Stepless adjustment zone of 185 mm
- Can be rotated by 360°
- Secure height adjustment through installed gas spring
- Connected to worktop extremely stable and vibration-free in working position

Klappmechanismus / Tilting mechanism



- Schraubstock wird mit wenigen Handgriffen in den Unterbau versenkt
- Vice can be stowed easily into the base

Schloss / Lock

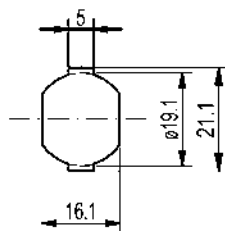

- Mechanisches Schließsystem.
- Falls mehrere Schlösser verwendet werden wahlweise gleich- oder verschiedenschließend. Verschiedenschließend ist standard
- Drehzylinderschloss mit 2 Schlüsseln
- Lebensdauer ausgelegt auf 30.000 Schließungen
- Mechanical locking system
- If several locks are used there's the option of an individual or uni-locking system. Individual locking is standard.
- Rotary cylinder lock with 2 keys
- Life cycle includes 30.000 lockings

Verschiedene Schraubstöcke / Different vices



- Schraubstöcke aus Grauguss mit perlitischem Gefüge oder aus geschmiedetem Stahl, Backenbreiten 100, 120 und 125 mm
- In Arbeitsstellung äußerst stabil und vibrationsfrei mit der Werkbank verbunden
- Vices made of grey perlite iron or of forged steel, jaw widths 100, 120 or 125 mm
- Connected to worktop extremely stable and vibration-free in working position

Gehäuse / Housing



- Breite 240 mm x Tiefe 650 mm x Höhe 800 mm
- Stabile, geschweißte Stahlblechkonstruktion
- Ein Schubkasten Höhe 200 mm für die Aufbewahrung von Handfeger und anderen Gegenständen
- Width 240 mm x depth 650 mm x height 800 mm
- Stable, welded metal steel sheet construction
- A compartment 200 mm high for storing a dustpan and other tools

Merkmale / Characteristics



- Sichere Höhenverstellung durch eingebaute Gasfeder
- Drehbar um 360°.
- Das Gewicht des montierten Schraubstocks wird durch die Gasfeder ausgeglichen.
- Nach Lösen des Sicherheits-Spannhebels kann die Arbeitshöhe ohne Kraftaufwand eingestellt werden. Durch Anziehen des Sicherheits-Spannhebels wird die Arbeitsstellung fixiert.
- Befestigungsset (Schrauben) sind im Lieferumfang enthalten.
- Secure, vertical adjustment with integrated pneumatic spring
- Rotatable by 360°
- The weight of the mounted device is compensated by the air pressure of the pneumatic spring
- Once the clamping lever is released, the working height can be adjusted without effort. Tightening the lever then locks the vice in the desired position.
- Assembly set (screws) is included in the scope of delivery.

Bestellbeispiele Höhenverstellgerät für verschiedene Schraubstockmodelle
Order examples for height adjustment device for different vice versions

	Schraubstock Vice	Backenbreite (mm) Jaw width (mm)	Spanntiefe (mm) Clamping depth (mm)	Spannweite (mm) Clamping span (mm)	Best.-Nr. Schraubstock Order no. vice	Höhenverstellgerät ohne Schraubstock Verstellbereich (mm) Height adjustment device without vice Adjustment range (mm)	Best.-Nr. Verstellgerät Ord.-no. Adjustment device
	Parallel, Grauguss Parallel, grey perlite iron	100	55	140	17.05.1236	220 - 405	00.05.1176
	Parallel, Grauguss Parallel, grey perlite iron	120	65	185	17.05.1237	240 - 425	00.05.1177
	Parallel MA/4, Stahl Parallel MA/4, forged steel	125	82	150	17.05.1278	225 - 440	00.05.1178



Merkmale / Characteristics



- Nach Beendigung der Schraubstockarbeiten wird der Schraubstock mit wenigen Handgriffen samt Klappgerät unter die Werkbank abgeschwenkt.
- Die gesamte Werkbankfläche ist für die Ausübung anderer Tätigkeiten voll nutzbar.
- Das Gewicht des Schraubstocks wird durch die Gasfeder ausgeglichen.
- Nach Lösen des Sicherheitsspannhebels kann die Arbeitshöhe ohne Kraftaufwand eingestellt werden. Durch Anziehen des Sicherheitsspannhebels wird die Arbeitsstellung fixiert.
- Abklappen des Gerätes: Schraubstock in unterste Stellung bringen und Schraubstockbacken schließen. Seitlichen Verriegelungshebel lösen und das Gerät unter die Werkbank klappen.
- Befestigungsset (Schrauben) sind im Lieferumfang enthalten.
- After working with the vice, the vice including the tilting device can be stowed away easily under the workbench
- The complete worktop is available for other tasks
- The weight of the mounted vice is compensated by the gas pressure of the pneumatic spring
- Once the clamping lever is released, the working height can be adjusted without effort. Tightening the lever then locks the vice in the desired position.
- Tilting the device: bring the vice into its lowest position and close the jaws. Release the lateral locking lever and fold the vice away under the workbench.
- Assembly set (screws) is included in the scope of delivery.

Bestellbeispiele Schraubstockklappgerät für verschiedene Schraubstockmodelle

Order examples for vice tilting devices for different vice versions

Schraubstock Vice	Backenbreite (mm) Jaw width (mm)	Spanntiefe (mm) Clamping depth (mm)	Spannweite (mm) Clamping span (mm)	Best.-Nr. Schraubstock Order no. vice	Klappgerät ohne Schraubstock Verstellbereich (mm) Tilting device without vice Adjustment range (mm)	Best.-Nr. Klappgerät Ord.-no. Tilting device
 Parallel, Grauguss Parallel, grey perlite iron	100	55	140	17.05.1236	170 - 355	00.05.1184
 Parallel, Grauguss Parallel, grey perlite iron	120	65	185	17.05.1237	195 - 380	00.05.1185
 Parallel MA/4, Stahl geschmiedet Parallel MA/4, forged steel	125	82	150	17.05.1278	185 - 370	00.05.1186

Parallel-Schraubstöcke LOKOMA / Parallel vices from LOKOMA

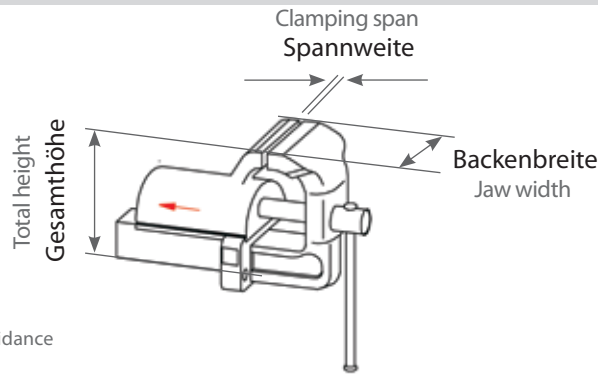

- Nach hinten öffnend.
- Aus Grauguss mit perlitischem Gefüge
- Prismatische Präzisionsführung
- Leichtgängige verdeckte Spindel mit Trapezgewinde
- Gehärtete, geränderte Spannbacken, austauschbar
- Befestigungsset (Schrauben) sind im Lieferumfang enthalten
- Opens to the back
- Made of high quality grey cast iron with perlite joints
- With prismatic dovetail guide for guidance
- Covered, low-friction spindle with trapezoid thread
- Surface-hardened and exchangeable corrugated clamping jaws
- Assembly set (screws) is included in the scope of delivery

Backenbreite (mm) Jaw width (mm)	Spannweite (mm) Clamping span (mm)	Spanntiefe (mm) Clamping depth (mm)	Gesamthöhe (mm) Total height (mm)	Best.-Nr. Ord.-no.
100	140	55	118	17.05.1236
120	185	65	138	17.05.1237
150	220	75	162	17.05.1239

Parallel-Schraubstöcke MA/4 und MA/7 / Parallel vices MA/4 and MA/7

MA/4

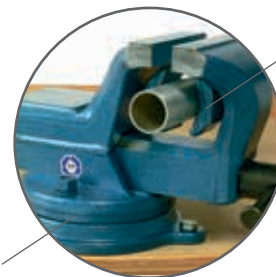

Rohrspannbacken
Pipe clamping jaw

Drehteller
Turntable

- Nach vorne öffnend,
- Aus Stahl geschmiedet,
- Garantiert unzerbrechlich.
- Feste, geriffelte und oberflächengehärtete Spannbacken, nicht austauschbar.
- Geschliffene Ambosfläche für leichte Richt- und Staucharbeiten.
- Kräftige Spindel mit Trapezgewinde für schnelles Öffnen und Schließen,
- Nachstellbare Führung.
- Mit Aufnahmevorrichtung für Rohrspannbacken, Drehteller um 360° drehbar, Lackierung blau
- Befestigungsset (Schrauben) sind im Lieferumfang enthalten.
- Open to the front
- Forged from steel
- Absolutely indestructible
- Strong, grooved, gas-carburized clamping jaws are in-exchangeable
- Anvil work plate for straightening and upsetting work
- Spindle with trapezoid thread for quick opening and closing.
- Guide re-adjustable
- With mounting device for pipe clamping jaws, turntable with 360° rotation, painted blue
- Assembly set (screws) is included in the scope of delivery.

Backenbreite (mm) Jaw width (mm)	Spannweite (mm) Clamping span (mm)	Spanntiefe (mm) Clamping depth (mm)	Gesamthöhe (mm) Total height (mm)	Rohrweite falls Rohrspannbacken (Zoll) pipe width if pipe clamping jaws (inch)	Schraubstock Best.-Nr. Vice Ord.-no.	Drehteller Best.-Nr. Turntable Ord.-no.	Rohrspannbacken Best.-Nr. (Paar) pipe clamping jaws Ord.-no. (pair)
100	125	68	125	min 3/8 - max 2 1/2	17.05.1277	17.05.1281	17.05.1261
125	150	82	148	min 3/8 - max 3	17.05.1278	17.05.1254	17.05.1262
150	200	100	178	min 1 - max 4	17.05.1279	17.05.1256	17.05.1264
175	220	122	208	min 1 - max 5	17.05.1280	17.05.1258	17.05.1266

MA/7



- Schwere Industriequalität, ansonsten wie Parallel-Schraubstöcke MA/4
- Befestigungsset (Schrauben) sind im Lieferumfang enthalten
- Heavy-duty industrial quality, otherwise as parallel vices MA/4
- Assembly set (screws) is included in the scope of delivery

Backenbreite (mm) Jaw width (mm)	Spannweite (mm) Clamping span (mm)	Spanntiefe (mm) Clamping depth (mm)	Gesamthöhe (mm) Total height (mm)	Rohrweite falls Rohrspannbacken (Zoll) Pipe width if pipe clamping jaws (inch)	Schraubstock Best.-Nr. Vice Ord.-no.	Drehteller Best.-Nr. Turntable Ord.-no.	Rohrspannbacken Best.-Nr. (Paar) Pipe clamping jaws Ord.-no.
80	100	68	125	-	17.05.1246	17.05.1281	-
100	140	82	148	min 3/8 - max 3	17.05.1247	17.05.1254	17.05.1262
120	170	100	178	min 1 - max 4	17.05.1249	17.05.1256	17.05.1264
135	185	100	178	min 1 - max 4	17.05.1250	17.05.1256	17.05.1264
150	200	122	208	min 1 - max 5	17.05.1251	17.05.1258	17.05.1266

Drehlifte für Parallel-Schraubstöcke MA/4 und MA/7

Rotary lifts for parallel vices MA/4 and MA/7

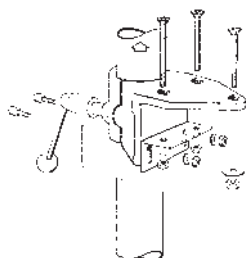

- Mit Gasdruckfeder
- Stufenloser Höhenverstellbereich von rund 215 mm
- 360° drehbar
- Befestigungsset (Schrauben) sind im Lieferumfang enthalten
- With integrated pneumatic spring
- Completely variable height adjustment of about 215 mm
- 360° rotation
- Assembly set (screws) is included in the scope of delivery

Backenbreite Jaw width	Für Schraubstock-Modell For vice model	Schraubstock Best.-Nr. Vice ord.-no.	Drehlift Best.-Nr. Rotary lift ord.-no.
100	MA/4	17.05.1277	17.05.1322
125	MA/4	17.05.1278	17.05.1323
100	MA/7	17.05.1247	17.05.1323
150	MA/4	17.05.1279	17.05.1324
120	MA/7	17.05.1249	17.05.1324
135	MA/7	17.05.1250	17.05.1324
175	MA/4	17.05.1280	17.05.1325
150	MA/7	17.05.1251	17.05.1325

Parallel-Schraubstöcke Leinen / Leinen parallel vices



- Nach hinten öffnend
- Bewährte, kräftige Konstruktion aus hochwertigem Grauguss mit perlitischem Gefüge
- Prismatische Schwalbenschwanzführung für hohe Spanngenauigkeit.
- Verdeckte, leichtgängige Spindel mit Trapezgewinde. Gehärtete, geriffelte austauschbare Stahlbacken.
- Große, plangefräste Ambossfläche.
- Lackierung: grün, hammerschlag
- Befestigungsset (Schrauben) sind im Lieferumfang enthalten
- Opens to the back
- Time-tested and sturdy construction of high-quality grey cast iron with perlitic joints
- With prismatic dovetail guide for high clamping precision
- Covered, easy-running spindle with trapezoid thread. Surface-hardened and exchangeable corrugated steel clamping jaws.
- Large, plain milled anvil surface
- Finish hammer enamel in green
- Assembly set (screws) is included in the scope of delivery

Backenbreite (mm) Jaw width (mm)	Spannweite (mm) Clamping span (mm)	Spanntiefe (mm) Clamping depth (mm)	Gesamthöhe (mm) Total height (mm)	Best.-Nr. Ord.-no.
80	100	56	145	17.05.1301
100	140	72	202	17.05.1302
125	175	79	225	17.05.1303
150	250	88	270	17.05.1304

Drehteller für Parallel-Schraubstöcke Leinen

Turntable for Leinen parallel vices



- Um 360° drehbar
- Lackierung: grün, hammerschlag
- Befestigungsset (Schrauben) sind im Lieferumfang enthalten
- Rotate by 360°
- Finish hammer enamel in green
- Assembly set (screws) is included in the scope of delivery

Backenbreite / Jaw width (mm)	Best.-Nr. / Ord.-no.
80	17.05.1306
100	17.05.1307
125	17.05.1308
150	17.05.1309

Drehlifte für Parallel-Schraubstöcke Leinen

Rotary lifts for Leinen parallel vices



- Mit Gasdruckfeder
- Stufenloser Höhenverstellbereich von rund 215 mm
- 360° drehbar
- Befestigungsset (Schrauben) sind im Lieferumfang enthalten
- With integrated pneumatic spring
- Completely variable height adjustment of about 215 mm
- 360° rotation
- Assembly set (screws) is included in the scope of delivery

Backenbreite / Jaw width (mm)	Best.-Nr. / Ord.-no.
80	17.05.1326
100	17.05.1327
125	17.05.1328
150	17.05.1329

Schraubstockschonbacken / Covered jaws



- Mit durchgehender Haltefeder sitzen fest auf jedem Schraubstock und fallen nicht herunter
- Aus Leichtmetall gepresst (nicht gegossen), daher mit glatter Oberfläche und dichtem, gleichmäßigem Gefüge ohne Lunkerstellen
- The continuous retaining spring makes for a tight fit onto any vice
- Compressed, not cast from light metal, thus with a plain surface and a dense, uniform microstructure free of cavities

Für Backenbreite (mm) For jaw width (mm)	Best.-Nr. Ord.-no.
80	19.05.1271
100	19.05.1272
120	19.05.1274
125	19.05.1270
135	19.05.1275
150	19.05.1276

Flügeltürenschränke

Cabinets with wing doors

Breite / Width 502 x Tiefe / Depth 540 mm

Konfigurieren nach Wunsch / Configure to your heart's desire

Schrankgehäuse / Cabinet housing

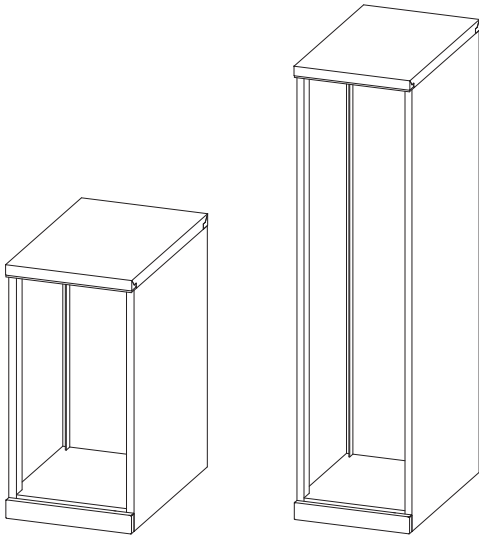

- Stabile, verschweißte Stahlblechkonstruktion
- Schrankgehäuse ohne Türen
- Höhe 1000 mm, 1950 mm
- Außenmaße: Breite 502 mm x Tiefe 540 mm
- Nutzmaße: Breite 444 mm x Tiefe 500 mm
- Sturdy, welded steel sheet construction
- Housing without doors
- Height 1000 mm, 1950 mm
- Outside dimensions: width 502 mm x depth 540 mm
- Effective dimensions: width 444 mm x depth 500 mm



Gesamthöhe (mm) Total height (mm)	Nutzhöhe (mm) Eff. height (mm)	Best.-Nr. Ord.-no.
1000	850	00.04.2152
1950	1800	00.04.2159

Verstellboden / Variable shelf panel



- Verzinkt
- Breite 444 mm x Tiefe 500 mm
- Tragkraft 70 Kg
- Inklusive 4 Bodenträger
- Galvanized
- Width 444 mm x depth 500 mm
- 70 kg load capacity
- Including 4 shelf supports



Breite x Tiefe x Höhe (mm) / Width x Depth x Height (mm)	Best.-Nr. / Ord.-no.
444 x 500 x 35/27	00.04.2141

Flügeltüre für Schrankgehäuse

Wing door for cabinet housing



- Flügeltüre in Drehbolzen gelagert
- Versenkter Drehgriff mit Zylinderschloss und 2 Schlüsseln
- 2-Punkt-Verriegelung
- Türe mit Verstärkung
- Türenbreite: 496 mm
- Wing door with pintle closure on the right
- Recessed rotary pawl with cylinder locking and 2 keys
- 2-point locking
- Door with a single-piece edges reinforcement
- Door width 496 mm

Tür für Schrankhöhe (mm) Door for cabinet height (mm)	Best.-Nr. Ord.-no.
1000	00.04.2179
1950	00.04.2178

Flügeltüre mit Sichtfenster für Schrankgehäuse

Wing door with glass window for cabinet housing



- 4 mm starken Acrylglasscheiben
- Ringsum eingefasst mit Klemmprofil
- Flügeltüre in Drehbolzen gelagert
- Versenkter Drehgriff mit Zylinderschloss und 2 Schlüsseln
- 2-Punkt-Verriegelung
- Türe mit Verstärkung
- Türenbreite: 496 mm
- Acrylic glass window, 4 mm thick
- Bordered all around with clamp profile
- Wing door supported in pintles
- Recessed rotary pawl with cylinder lock and 2 keys
- 2-point locking
- Door with a single-piece edges reinforcement
- Door width: 496 mm

Türe für Schrankhöhe (mm) Door for cabinet height (mm)	Best.-Nr. Ord.-no.
1000	00.04.2183
1950	00.04.2185

Flügeltürenschränke

Cabinets with wing doors

Breite / Width 502 x Tiefe / Depth 540 mm

Konfigurieren nach Wunsch / Configure to your heart's desire

Schublade / Drawer



- Verzinkt
- Fronthöhe 100 mm
- Innenmaße: Breite 399 mm x Tiefe 459 mm x Höhe 78 mm
- 100%-Vollauszug
- Tragkraft 35 Kg
- Boden gelocht, Loch Ø 3,2 mm,
- Schubladen innen links und rechts mit eingepressten Stegen und Schlitzten im 17 mm Raster
- Galvanized
- Front height 100 mm
- Inner dimensions: width 399 mm x depth 459 mm x height 78 mm
- 100% full pull-out
- Load capacity 35 kg
- Perforated bottom, hole Ø 3.2 mm
- Drawers with pressed-in bridges and slots in a 17 mm pitch

Breite x Tiefe x Höhe (mm) / Width x Depth x Height (mm)	Best.-Nr. / Ord.-no.
399 x 459 x 78	00.04.2143

Schlitzwandsatz / Slotted panel set



- 1 Schlitzwand 457 x 75 mm
- 2 Trennwände 201 mm, 12 R
- 1 slotted panel 457 x 75 mm
- 2 dividers 201 mm, 12 R

Schubladen-Fronthöhe (mm) Drawer front height (mm)	Best.-Nr. / Ord.-no.
100	00.04.2174

Schlitzwandsatz / Slotted panel set



- 2 Schlitzwände 457 x 75 mm
- 4 Trennwände 133 mm, 8 R
- 2 slotted panels 457 x 75 mm
- 4 dividers 133 mm, 8 R

Schubladen-Fronthöhe (mm) Drawer front height (mm)	Best.-Nr. / Ord.-no.
100	00.04.2212

Muldensatz / Trough set



- 6 Mulden 2-teilig
- 16 Steckwände 73 mm
- 1 Trennschiene 457 x 32 mm
- 6 troughs, 2-part
- 16 trough inserts 73 mm
- 1 dividing strip 457 x 32 mm

Schubladen-Fronthöhe (mm) Drawer front height (mm)	Best.-Nr. / Ord.-no.
100	00.04.2221

Lagerkastensatz / Storage bin set



- 15 Einsatzkästen 150 x 75 x 46 mm
- 15 insert boxes 150 x 75 x 46 mm

Schubladen-Fronthöhe (mm) Drawer front height (mm)	Best.-Nr. / Ord.-no.
100	00.04.2223

Flügeltürenschränke

Cabinets with wing doors

Breite / Width 502 x Tiefe / Depth 540 mm

Konfigurieren nach Wunsch / Configure to your heart's desire

Abrollrand / 3-sided roller tray

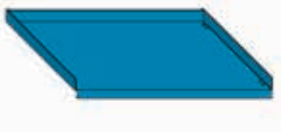

- Abrollrand, 3-seitig
- Stahlblech gefalzt
- Annetbar
- 3-sided roller tray
- Folded steel sheet
- Accepts rivets

Breite x Tiefe x Höhe (mm) / Width x Depth x Height (mm)	Best.-Nr. / Ord.-no.
502 x 541 x 30	00.04.2151

Feinriefenmatte / Grooved rubber mat

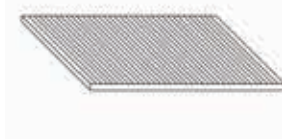

- Feinriefenmatte
- Qualität SBR, schwarz
- Grooved rubber mat
- SBR quality, black

Breite x Tiefe x Höhe (mm) / Width x Depth x Height (mm)	Best.-Nr. / Ord.-no.
499 x 539 x 3	35.04.2159

Abdeckplatte / Cover top



- Lichtgraues Dekor
- Mit Melaminharzbeschichtung, allseitig mit stoßfestem Kunststoffumleimer
- Wird mit Schrauben am Gehäuse befestigt
- Light grey
- With melamin resin coating, with shock-proof synthetic edging
- Can be fastened to housing by screws

Breite x Tiefe x Höhe (mm) / Width x Depth x Height (mm)	Best.-Nr. / Ord.-no.
502 x 541 x 19	34.04.2162

Sichtlagerkästen aus Polystyrol oder Polyethylen / Storage bins made of polystyrene or polyethylene



- Schwere Industriequalität für professionelle Anwendungsbereiche
- Hochschlagfest, schlagzäh
- Glatter Unterboden, dadurch für Transportbänder geeignet
- Längs- und quer stapelbar
- 4 lebensmittelechte Farben, Anwendung in fast allen Lebensbereichen möglich
- 5 Größen (K1-K5)
- Zubehör: Etiketten mit Schutzfolie
- Sturdy industrial standard quality for professional applications
- Highly shock-resistant, impact-resistant
- Plain bottom, thus suitable for conveyor belts
- Can be stacked lengthways and crossways
- 4 food-safe colours, application is possible in almost all situations of life
- 5 sizes (K1 – K5)
- Accessories: labels with protective film

Abmessungen und Preise siehe Produktgruppe Werkstattbedarf
For dimensions and prices please see product group "workshop additions"

Flügeltürenschränke

Cabinets with wing doors

Breite / Width 1002 x Tiefe / Depth 390 mm

Konfigurieren nach Wunsch / Configure to your heart's desire

Konfigurationsmöglichkeiten / Configuration options

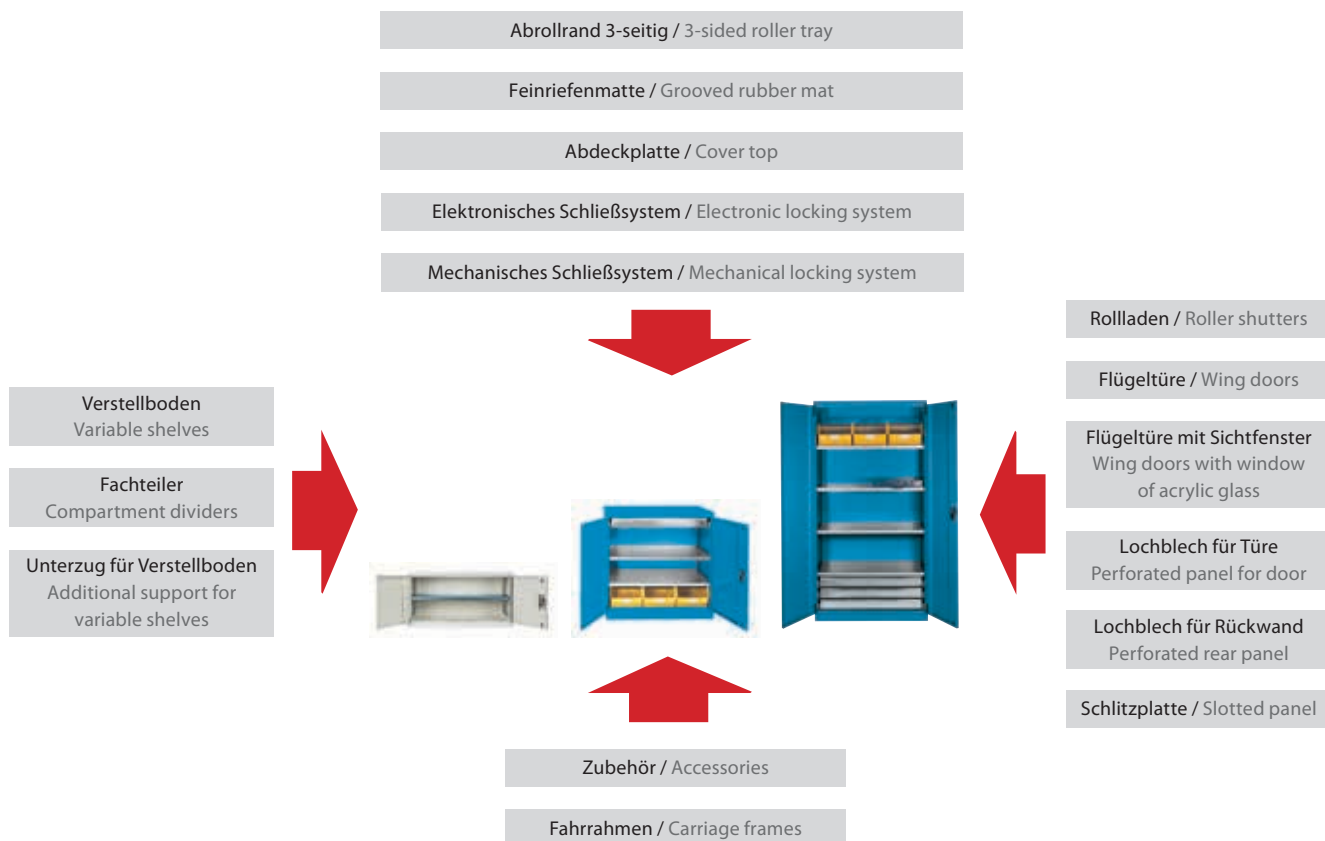

Schrankgehäuse / Cabinet housings

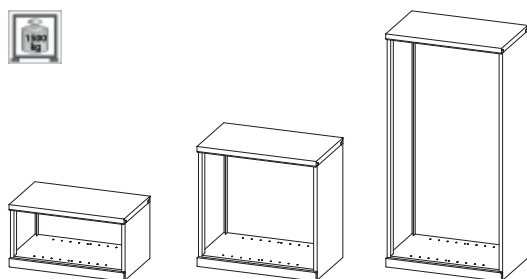

- Verschweißte Stahlblechkonstruktion
- Schrankgehäuse ohne Türen und Rollladen
- 3 Höhen: 538 mm und 1000 mm und 1950 mm mit 1500 kg Tragkraft
- Außenmaße: Breite 1002 mm x Tiefe 390 mm
- Nutzmaße: Breite 944 mm x Tiefe 350 mm
- Welded steel sheet construction
- Housings without doors and roller shutters
- 3 heights: 538 mm and 1000 mm and 1950 mm with 1500 kg load capacity,
- Outside dimensions: width 1002 mm x depth 390 mm
- Effective dimensions: width 944 mm x depth 350 mm

Tragkraft (kg) Load capacity (kg)	Gesamthöhe (mm) Total height (mm)	Nutzhöhe (mm) Eff. height (mm)	Best.-Nr. Ord.-no.
1500	538	418	00.04.2173
1500	1000	850	00.04.2172
1500	1950	1800	00.04.2150

Flügeltüren-Satz für Schrankgehäuse

Pair of wing doors for cabinet housings



- Wing door supported in pintles
- Recessed rotary pawl with cylinder lock and 2 keys
- 3-point locking
- Door with a single-piece edges reinforcement
- Door set width: 1000mm
- Flügeltüren in Drehbolzen gelagert
- Versenkter Drehgriff mit Zylinderschloss und 2 Schlüsseln
- 3-Punkt-Verriegelung
- Türen mit Verstärkung
- Türensatz Breite: 1000 mm

Türensatz für Schrankhöhe (mm) Set of doors for cabinet height (mm)	Best.-Nr. Ord.-no.
538	00.04.2161
1000	00.04.2180
1950	00.04.2149

Farbinformationen
Information available

+32 (0)9 232 06 78

info@awp.be

Destelbergen



Flügeltürenschränke

Cabinets with wing doors

Breite / Width 1002 x Tiefe / Depth 390 mm

Konfigurieren nach Wunsch / Configure to your heart's desire

Flügeltüren-Satz mit Sichtfenster

Pair of wing doors with windows made of acrylic glass



- Wing door supported in pintles, 2/3-point locking
- Recessed rotary pawl with cylinder lock and 2 keys
- Door with reinforcement, width: 1000 mm
- Window made of 4 mm thick acrylic glass
- Bordered all around with clamp profile

- Flügeltüren in Drehbolzen gelagert, 2/3-Punkt-Verriegelung
- Versenkter Drehgriff mit Zylinderschloss und 2 Schlüsseln
- Türen mit Verstärkung Breite: 1000 mm
- 4 mm starken Acrylglasscheiben
- Ringsum eingefasst mit Klemmprofil

Türen-Satz für Schrankhöhe (mm) Door set for cabinet height (mm)	Best.-Nr. Ord.-no.
1000	00.04.2241
1950	00.04.2245

Flügeltüren-Satz mit Lochblechen oder Schlitzplatten

Pair of wing doors with perforated panels or slotted panels



- Wing door supported in pintles, 3-point locking
- Recessed rotary pawl with cylinder lock and 2 keys
- Door with reinforcement, width: 1000 mm
- Inserted perforated panels at the inside of the door for attachment of wall hooks
- Inserted slotted panels at the inside of the door for attachment of storage bins

- Flügeltüren in Drehbolzen gelagert, 3-Punkt-Verriegelung
- Versenkter Drehgriff mit Zylinderschloss und 2 Schlüsseln
- Türen mit Verstärkung Breite: 1000 mm
- Eingesetzte Lochbleche an der Innenseite für die Befestigung von Wandhaken
- Eingesetzte Schlitzplatten an der Innenseite für die Befestigung von Lagerkästen

Türen-Satz mit Door set with	Schrankhöhe (mm) Cabinet height (mm)	Best.-Nr. Ord.-no.
Lochblechen / Perforated panels	1950	00.04.2271
Schlitzplatten / Slotted panels	1950	00.04.2273

Rückwand mit Lochblech

Perforated rear panel



- Lochblech für Rückwand
- Loch-Geometrie mit 10 mm x 10 mm Vierkant-Lochung im Raster von 38 mm
- Perforated steel sheet for use as a rear panel
- Geometrical arrangement of holes with 10 mm x 10 mm square holes in pitches of 38 mm

Schrankrückwand / Rear panel of cabinet Breite x Höhe (mm) / Width x depth (mm)	Best.-Nr. Ord.-no.
938 x 594	00.04.2224

Rückwand mit Schlitzplatte

Slotted rear panel



- Schlitzplatte für Rückwand
- Zum Einhängen von Sichtlagerkästen verschiedener Größen
- Slotted panels for use as a rear panel
- For attaching storage bins of different sizes

Schrankrückwand / Rear panel of cabinet Breite x Höhe (mm) / Width x depth (mm)	Best.-Nr. Ord.-no.
938 x 594	00.04.2225

Flügeltürenschränke

Cabinets with wing doors

Breite / Width 1002 x Tiefe / Depth 390 mm

Konfigurieren nach Wunsch / Configure to your heart's desire

Verstellboden / Variable shelf



- Verzinkt
- Breite 944 mm x Tiefe 350 mm x Höhe 27 mm
- Lochungen für Fachteiler (Fachteiler verzinkt)
- Tragkraft 100 kg
- Tragkrafterhöhung durch Unterzüge möglich
- Galvanized
- Width 944 mm x depth 350 mm x height 27 mm
- Perforation for compartment dividers (galvanized dividers)
- Load capacity 100 kg
- Increase in load capacity by installation of additional supports possible

Artikel Article	Abmessungen (mm) Dimensions (mm)	Best.-Nr. Ord.-no.
Verstellboden Variable shelf	Breite 944 x Tiefe 350 Width 944 x Depth 350	00.04.2145
Fachteiler Compartment divider	Höhe 140 x Tiefe 350 Height 140 x Depth 350	00.04.2230

Feinriefenmatte / Grooved rubber mat

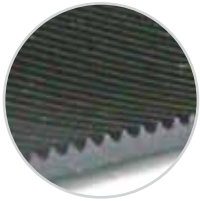

- Grooved rubber mat
- Width 999 mm x depth 389 mm x height 3 mm
- Quality SBR
- Black

- Feinriefenmatte
- Breite 999 mm x Tiefe 389 mm x Höhe 3 mm
- Qualität SBR
- Schwarz

Best.-Nr. / Ord.-no.

35.04.2162

Abdeckplatte / Cover plate



- Melamin resin coating
- Width 1002 mm x depth 390 mm x height 19 mm
- With shock-proof synthetic edging
- Can be fixed by screws
- Light grey

- Melaminharzbeschichtung
- Breite 1002 mm x Tiefe 390 mm x Höhe 19 mm
- Allseitig mit stoßfestem Kunststoffumleimer
- Verschraubbar
- Lichtgrau

Best.-Nr. / Ord.-no.

34.04.2165

Unterzüge für Verstellböden / Additional supports

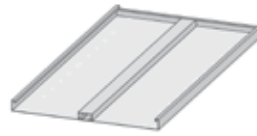

- Tragkrafterhöhung um 40 kg pro Unterzug
- Verzinkt
- Increase in load capacity by 40 kg with each installation of additional support
- Galvanized

Best.-Nr. / Ord.-no.

00.04.2176

Abrollrand / 3-sided roller tray

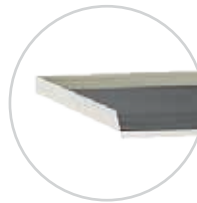

- 3-seitig, aufgekantetes Stahlblech
- Breite 1002 mm x Tiefe 390 mm x Höhe 30 mm
- Gefalzt
- Annetbar
- 3-sided roller tray, folded steel sheet
- Width 1002 mm x depth 390 mm x height 30 mm
- Folded
- Accepts rivets

Best.-Nr. / Ord.-no.

00.04.2257

Sichtlagerkästen aus Polystyrol oder Polyethylen

Storage bins made of polystyrene or polyethylene



- Schwere Industriequalität für professionelle Anwendungsbereiche
- Hochschlagfest, schlagzäh
- Glatter Unterboden, dadurch für Transportbänder geeignet
- Längs- und quer stapelbar
- 4 lebensmittelechte Farben, Anwendung in fast allen Lebensbereichen möglich
- 4 Größen (K1-K4)
- Zubehör: Etiketten mit Schutzfolie
- Sturdy industrial-standard quality for professional applications
- Highly shock-resistant, impact-resistant
- Plain bottom, thus suitable for conveyor belts
- Can be stacked lengthways and crossways
- 4 food-safe colours, application is possible in almost all situations of life
- 4 sizes (K1-K4)
- Accessories: labels with protective film

Flügeltürenschränke

Cabinets with wing doors

Breite / Width 1002 x Tiefe / Depth 540 mm

Konfigurieren nach Wunsch / Configure to your heart's desire

Schrankgehäuse / Cabinet housing

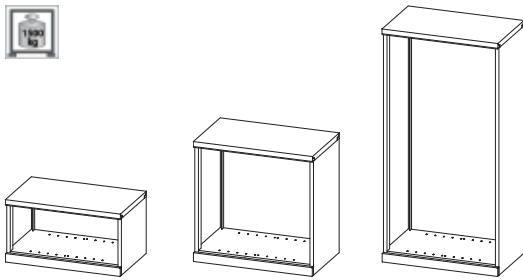

- Verschweißte Stahlblechkonstruktion
- Schrankgehäuse ohne Türen und Rollladen
- Gehäusetragkraft 1500 kg
- Außenmaße: Breite 1002 mm x Tiefe 540 mm
- Nutzmaße: Breite 944 mm x Tiefe 500 mm
- Welded steel sheet construction
- Housing without doors and roller shutters
- Load capacity of housing is 1500 kg
- Outside dimensions: width 1002 mm x depth 540 mm
- Effective dimensions: width 944 mm x depth 500 mm

Gesamthöhe (mm) Total height (mm)	Nutzhöhe (mm) Eff. height (mm)	Tragkraft (kg) Load capacity (kg)	Best.-Nr. Ord.-no.
538	418	1500	00.04.2277
1000	850	1500	00.04.2154
1950	1800	1500	00.04.2156

Paar Innenseitenwände / Pair of inside panels

- Zur Montage von Fachböden mit 350 mm Tiefe
- For mounting of shelves with 350 mm depth

Höhe / Height	Best.-Nr. / Ord.-no.
1950 mm	00.04.2139

Mitteltrennwände / Central dividers



- 3/4 Schrankhöhe: Breite 28 mm x Tiefe 500 mm x Höhe 1463 mm
- Ganze Höhe: Breite 28 mm x Tiefe 500 mm x Höhe 1857 mm
- 3/4 of cabinet height: width 28 mm x depth 500 mm x height 1463 mm
- Full height: width 28 mm x depth 500 mm x height 1857 mm

Schrankhöhe / Cabinet height	Best.-Nr. / Ord.-no.
3/4	00.04.2231
1	00.04.2232

Leeres Schrankgehäuse mit Rollladen

Empty roller shutter cabinet



- Präzise verarbeitete Stahlblechkonstruktion mit seitlicher Schlitzlochung
- Nutzhöhe 1660 mm, Sockelhöhe 90 mm
- Gehäuse mit leichtgängigem Vertikal-Rollladen, in lichtgrau, mit Hakenriegelschloss und Bügelgriff
- Der Rollladen besteht aus flexiblen Kunststoffprofilen, unten anschlappend, mit mittig eingebauter Griffleiste. Der Gewichtsausgleich erfolgt über eine Federwelle.
- Precision manufactured steel sheet construction with lateral slots
- Effective height 1660 mm, base height 90 mm
- Housing with low-friction vertical rollers in light grey, with hook bolt lock and bow-type handle
- The roller shutter is made of flexible plastic sections, fastened on underside, with central handle ledge. The counterweight is provided by a spring-loaded shaft.

Gesamthöhe (mm) Total height (mm)	Nutzhöhe (mm) Eff. height (mm)	Tragkraft (kg) Load capacity (kg)	Best.-Nr. Ord.-no.
1950	1800	1500	00.04.0561

Flügeltüren-Satz für Schrankgehäuse

Pair of wing doors for cabinet housing



- Wing door supported in pintles
- Recessed rotary pawl with cylinder lock and 2 keys
- 3-point locking
- Door with reinforcement
- Width of door set: 1000 mm

- Flügeltüren in Drehbolzen gelagert
- Versenkter Drehgriff mit Zylinderschloss und 2 Schlüsseln
- 3-Punkt-Verriegelung
- Türen mit Verstärkung
- Türensatz Breite: 1000 mm

Türensatz für Schrankhöhe (mm) Pair of doors for cabinet height (mm)	Best.-Nr. Ord.-no.
538	00.04.2161
1000	00.04.2180
1950	00.04.2149

Flügeltürenschränke

Cabinets with wing doors

Breite / Width 1002 x Tiefe / Depth 540 mm

Konfigurieren nach Wunsch / Configure to your heart's desire

Flügeltüren-Satz mit Sichtfenster

Pair of wing doors with windows made of acrylic glass



- Flügeltüren in Drehbolzen gelagert, 2/3-Punkt-Verriegelung
- Versenkter Drehgriff mit Zylinderschloss und 2 Schlüsseln
- Türen mit Verstärkung Breite: 1000 mm
- 4 mm starken Acrylglascheiben
- Ringsum eingefasst mit Klemmprofil
- Wing door supported in pintles, 2/3-point locking
- Recessed rotary pawl with cylinder lock and 2 keys
- Door with reinforcement, width: 1000 mm
- Windows made of 4 mm thick acrylic glass
- Bordered all around with clamp profile

Türensatz für Schrankhöhe (mm) Pair of doors for cabinet height (mm)	Best.-Nr. Ord.-no.
1000	00.04.2241
1950	00.04.2245

Flügeltüren-Satz mit Lochblechen oder Schlitzplatten

Pair of wing doors with perforated panels or slotted panels



- Flügeltüren in Drehbolzen gelagert, 3-Punkt-Verriegelung
- Versenkter Drehgriff mit Zylinderschloss und 2 Schlüsseln
- Türen mit Verstärkung Breite: 1000 mm
- Eingesetzte Lochbleche an der Innenseite für die Befestigung von Wandhaken
- Eingesetzte Schlitzplatten an der Innenseite für die Befestigung von Lagerkästen
- Wing door supported in pintles, 3-point locking
- Recessed rotary pawl with cylinder lock and 2 keys
- Doors with reinforcement, width: 1000 mm
- Perforated panels at the inside of the door for attachment of wall hooks
- Slotted panels at the inside of the door for attachment of storage bins

Türen-Satz mit Pair of doors with	Schrankhöhe (mm) Cabinet height (mm)	Best.-Nr. Ord.-no.
Lochblechen / Perforated panels	1950	00.04.2271
Schlitzplatten / Slotted panels	1950	00.04.2273

Lochblech für Rückwand

Perforated rear panel



- Lochblech für Rückwand
- Loch-Geometrie mit 10 mm x 10 mm Vierkant-Lochung im Raster von 38 mm
- Perforated steel sheet for use as a rear panel
- Geometrical arrangement of holes with 10 mm x 10 mm square holes in pitches of 38 mm

Schrankrückwand / Rear panel of cabinet Breite x Höhe (mm) / Width x Height (mm)	Best.-Nr. Ord.-no.
943 x 594	00.04.2224

Rückwand mit Schlitzplatte

Slotted rear panel



- Schlitzplatten für Rückwand
- Zum Einhängen von Sichtlagerkästen verschiedener Größen
- Slotted panels for use as a rear panel
- For attaching storage bins of different sizes

Schrankrückwand / Rear panel of cabinet Breite x Höhe (mm) / Width x Height (mm)	Best.-Nr. Ord.-no.
943 x 594	00.04.2225

Flügeltürenschränke

Cabinets with wing doors

Breite / Width 1002 x Tiefe / Depth 540 mm

Konfigurieren nach Wunsch / Configure to your heart's desire

Arbeitsplatte Buche Multiplex / Worktop beechwood-multiplex

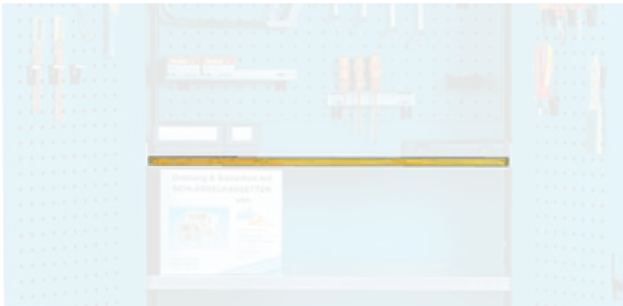

- Breite 934 mm x Tiefe 480 mm x Höhe 20 mm
- 2 Einhängebügel
- Width 934 mm x depth 480 mm x height 20 mm
- 2 suspension brackets

Best.-Nr. / Ord.-no.

00.04.2228

Verstellboden 444 mm breit / Variable shelf 444 mm wide



- Verzinkt
- Breite 444 mm x Tiefe 500 mm
- Tragkraft 70 Kg
- Inklusive 4 Bodenträger
- Galvanized
- Width 444 mm x depth 500 mm
- Load capacity 70 kg
- Incl. 4 shelf supports

Best.-Nr. / Ord.-no.

00.04.2141

Verstellboden 944 mm breit / Variable shelf 944 mm wide



- Verzinkt
- Tragkraft 160 kg
- Tragkraft durch Einbau von Unterzügen um je 40 kg erhöhbar
- Breite 944 mm x Tiefe 500 mm x Höhe 35 mm
- Gelocht im 75 mm Raster
- Inklusive 4 Bodenträger
- Galvanized
- Load capacity 160 kg
- Increase of load capacity by 40 kg each possible by installation of additional supports
- Width 944 mm x depth 500 mm x height 35 mm
- Perforated in 75 mm grid
- Incl. 4 shelf supports

Best.-Nr. / Ord.-no.

00.04.2146

Fachteiler

Compartment dividers



- Verzinkt
- Zur Unterteilung der Verstellböden und als seitlicher Anschlag verwendbar
- Galvanized
- To be used for partitioning variable shelves or as a compartment side panel

Tiefex Höhe (mm) / Depth x Height (mm)

500 x 140

Best.-Nr. / Ord.-no.

00.09.3353

Unterzüge für Verstellböden

Additional supports for variable shelf

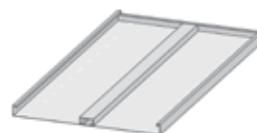

- Tragkraftehöhung um 40 kg pro Unterzug
- Verzinkt
- Increase in load capacity by 40 kg per additional support
- Galvanized

Best.-Nr. / Ord.-no.

00.04.2176

Flügeltürenschränke

Cabinets with wing doors

Breite / Width 1002 x Tiefe / Depth 540 mm

Konfigurieren nach Wunsch / Configure to your heart's desire

Schubladen 853 und 899 mm breit

Drawers 853 and 899 mm wide



- Verzinkt
- Galvanized
- Tragkraft 60 kg
- Load capacity 60 kg
- Breite 853 mm x Tiefe 459 mm x Höhe 78 mm (Rolladenschrank)
- Width 853 mm x depth 459 mm x height 78 mm (roller shutter cabinet)
- Breite 899 mm x Tiefe 459 mm x Höhe 78 mm (Flügeltürenschränk)
- Width 899 mm x depth 459 mm x height 78 mm (wing door cabinet)
- Boden gelocht, Loch Ø 3,2 mm
- Perforated bottom, hole Ø 3.2 mm
- Schubladen innen links und rechts mit eingepressten Stegen und Schlitzten im 17 mm Raster
- Drawers at the inside with pressed-in bars and slots in 17 mm pitch

Best.-Nr. / Ord.-no.
00.04.2148 für Flügeltürenschränk / for cabinet with wing doors
00.04.2140 für Rolladenschrank / for roller shutter cabinet

Zellkautschukeinlage

Cellular rubber insert



- Qualität EPDM,
- Quality EPDM,
- Schwarz
- Black

Breite x Tiefe x Höhe (mm) Width x Depth x Height (mm)	Best.-Nr. Ord.-no.
897x457x3	27.04.2229

Auszugstablar / Pull-out panel

- Verzinkt
- Galvanized
- Für Flügeltürenschränk
- For wing door cabinet
- Tragkraft 60 kg
- Load capacity 60 kg
- Breite 900 mm x Tiefe 495 mm x Höhe 35 mm
- Width 900 mm x Depth 495 mm x Height 35 mm

Best.-Nr. / Ord.-no.
00.04.2213 für Flügeltürenschränk / for cabinet with wing doors

Schlitzwandsatz / Slotted panel set

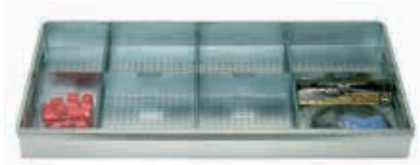

- 3 Schlitzwände 457x75 mm
- 3 slotted panels 457x75 mm
- 1 Trennwand 166 mm, 10 R
- 1 divider 166 mm, 10 R
- 2 Trennwände 234 mm, 14 R
- 2 dividers 234 mm, 14 R
- 1 Trennwand 251 mm, 15 R
- 1 divider 251 mm, 15 R

Schubladen-Fronthöhe (mm) Drawer front height (mm)	Best.-Nr. Ord.-no.
100	00.04.2237



- 5 Schlitzwände 457x75 mm
- 5 slotted panels 457x75 mm
- 8 Trennwände 149 mm, 9 R
- 8 dividers 149 mm, 9 R
- 1 Trennwand 132 mm, 8 R
- 1 divider 132 mm, 8 R

Schubladen-Fronthöhe (mm) Drawer front height (mm)	Best.-Nr. Ord.-no.
100	00.04.2238

Flügeltürenschränke

Cabinets with wing doors

Breite / Width 1002 x Tiefe / Depth 540 mm

Konfigurieren nach Wunsch / Configure to your heart's desire

Lagerkastensatz / Storage bin set



- 9 Einsatzkästen
150x150x46 mm
- 18 Einsatzkästen
150x75x46 mm
- 9 insert boxes
150 x 150 x 46 mm
- 18 insert boxes
150 x 75 x 46 mm

Schubladen-Fronthöhe (mm) Drawer front height (mm)	Best.-Nr. Ord.-no.
100	00.04.2240

Muldensatz / Trough set



- 9 Mulden 3-teilig mit 36 Steckwände 48 mm
- 6 Mulden 2-teilig mit 16 Steckwände 73 mm
- 1 Trennschiene 457x32 mm
- 9 troughs, 3-part with 36 trough inserts of 48 mm
- 6 troughs, 2-part with 16 trough inserts of 73 mm
- 1 dividing strip 457 x 32 mm

Schubladen-Fronthöhe (mm) Drawer front height (mm)	Best.-Nr. Ord.-no.
100	00.04.2239

Feinriefenmatte / Grooved rubber mat

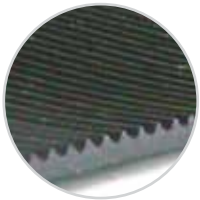

- Feinriefenmatte
- Breite 999 mm x Tiefe 539 mm x Höhe 3 mm
- Qualität SBR
- Schwarz
- Grooved rubber mat
- Width 999 mm x depth 539 mm x height 3 mm
- SBR quality
- Black

Best.-Nr. / Ord.-no.
35.04.2160

Abrollrand / Roller tray

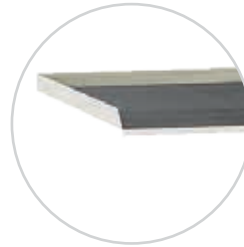

- 3-seitig, aufgekantetes Stahlblech
- Breite 1002 mm x Tiefe 541 mm x Höhe 30 mm
- Gefalzt
- Annetbar
- 3-sided folded steel sheet roller tray
- Width 1002 mm x depth 541 mm x height 30 mm
- Folded
- Accepts rivets

Best.-Nr. / Ord.-no.
00.04.2155

Abdeckplatte / Cover plate



- Melaminharzbeschichtung
- Breite 1002 mm x Tiefe 541 mm x Höhe 19 mm
- Allseitig mit stoßfestem Kunststoffumleimer
- Verschraubbar
- Lichtgrau
- Melamin resin coating
- Width 1002 mm x depth 541 mm x height 19 mm
- All sides with shock-proof synthetic edging
- Can be fastened by screws
- Light grey

Best.-Nr. / Ord.-no.
34.04.2164

Sichtlagerkästen aus Polystyrol oder Polyethylen / Storage bins made of polystyrene and polyethylene



- Schwere Industriequalität für professionelle Anwendungsbereiche
- Hochschlagfest, schlagzäh
- Glatte Unterboden, dadurch für Transportbänder geeignet
- Längs- und quer stapelbar
- 4 lebensmittelechte Farben, Anwendung in fast allen Lebensbereichen möglich
- 5 Größen (K1-K5)
- Zubehör: Etiketten mit Schutzfolie
- Sturdy industrial-standard quality for professional applications
- Highly shock-resistant, impact-resistant
- Plain bottom, thus suitable for conveyor belts
- Can be stacked lengthways and crossways
- 4 food-safe colours, application is possible in almost all situations of life
- 5 sizes (K1 – K5)
- Accessories: labels with protective film

Flügeltürenschränke

Cabinets with wing doors

Breite / Width 1202 x Tiefe / Depth 540 mm

Konfigurieren nach Wunsch / Configure to your heart's desire

Konfigurationsmöglichkeiten / Configuration options

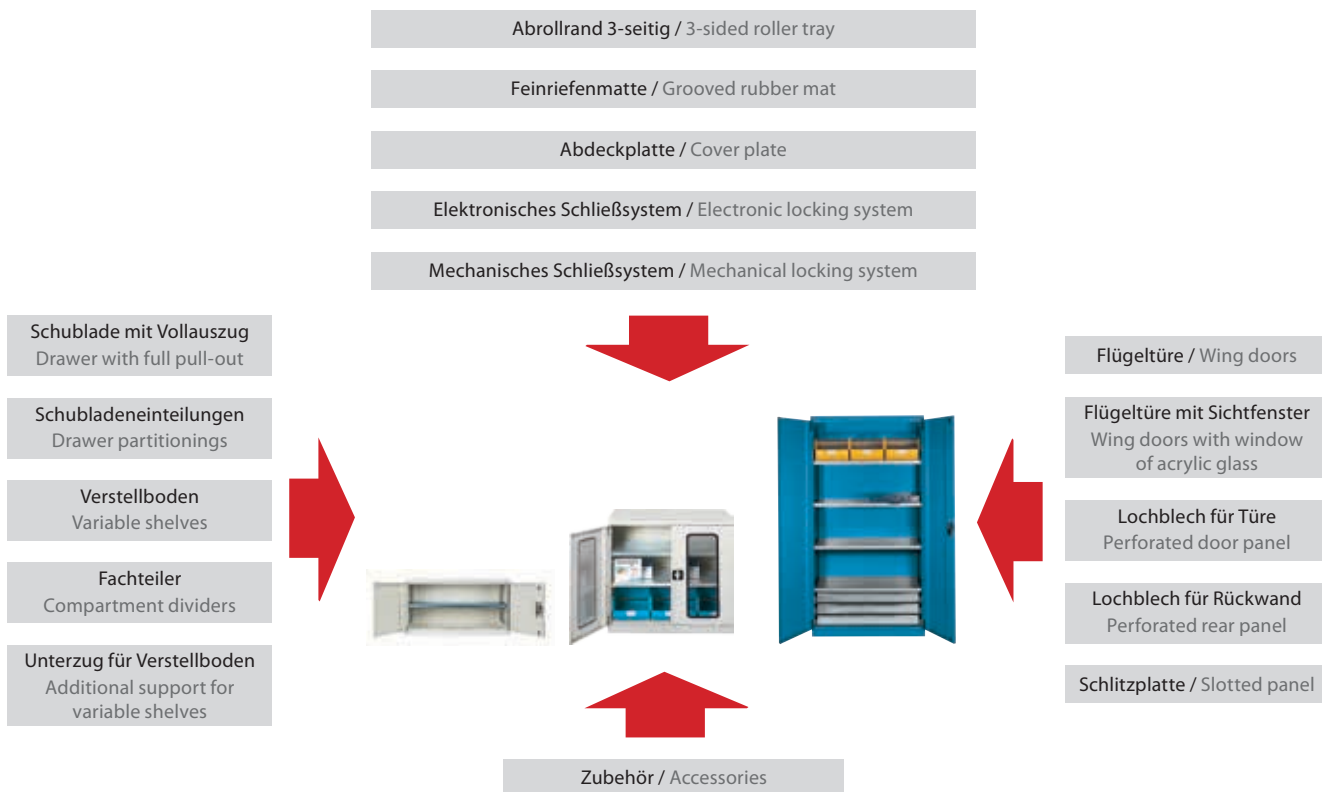

Schrankgehäuse

Cabinet housings

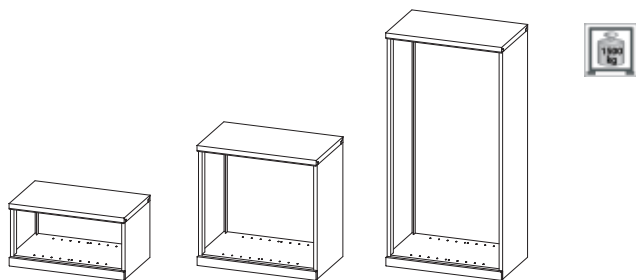

- Verschweißte Stahlblechkonstruktion
- Schrankgehäuse ohne Türen
- 3 Höhen: 538 mm und 1000 mm mit max. 500 kg Tragkraft, und 1950 mm mit 1500 Tragkraft kg
- Außenmaße: Breite 1202 mm x Tiefe 540 mm
- Nutzmaße: Breite 1144 mm x Tiefe 500 mm
- Welded steel sheet construction
- Housings without doors
- 3 heights: 538 mm and 1000 mm with a maximum load capacity of 500 kg, and 1950 mm with 1500 kg maximum load capacity
- Outside dimensions: width 1202 mm x depth 540 mm
- Effective dimensions: width 1144 mm x depth 500 mm

Gesamthöhe (mm) Total height (mm)	Nutzhöhe (mm) Eff. height (mm)	Best.-Nr. Ord.-no.
538	418	00.04.2278
1000	850	00.04.2276
1950	1800	00.04.2215

Flügeltüren-Satz Vollblechtüren

Pair of wing doors made of full steel sheet



- Flügeltüren in Drehbolzen gelagert
- Versenkter Drehgriff mit Zylinderschloss und 2 Schlüsseln
- 3-Punkt-Verriegelung
- Türen mit Verstärkung
- Türensatz Breite: 1200 mm
- Wing door supported in pintles
- Recessed rotary pawl with cylinder lock and 2 keys
- 3-point locking
- Door with a single-piece edges reinforcement
- Width of door set: 1200mm

Türensatz für Schrankhöhe (mm) Pair of doors for cabinet height (mm)	Best.-Nr. Ord.-no.
538	00.04.2279
1000	00.04.2199
1950	00.04.2217

Flügeltüren-Satz mit Sichtfenster

Pair of wing doors with windows made of acrylic glass

Türensatz für Schrankhöhe (mm) Pair of doors for cabinet height (mm)	Best.-Nr. Ord.-no.
1000	00.04.2281
1950	00.04.2285

Flügeltürenschränke

Cabinets with wing doors

Breite / Width 1202 x Tiefe / Depth 540 mm

Konfigurieren nach Wunsch / Configure to your heart's desire

Flügeltüren-Satz mit Lochblechen oder Schlitzplatten

Wing door set with perforated or slotted panels



- Flügeltüren in Drehbolzen gelagert, 3-Punkt-Verriegelung
- Versenkter Drehgriff mit Zylinderschloss und 2 Schlüsseln
- Türensatz Breite: 1200 mm
- Eingesetzte Lochbleche an der Innenseite für die Befestigung von Wandhaken
- Eingesetzte Schlitzplatten an der Innenseite für die Befestigung von Lagerkästen
- Wing doors supported in pintles, 3-point locking
- Recessed rotary pawl with cylinder lock and 2 keys
- Door set width: 1200 mm
- Perforated panels are inserted in at the insides of the doors for the attachment of wall hooks
- Slotted panels are inserted in at the insides of the doors for the attachment of storage bins

Türen-Satz mit Set of doors with	Schränkhöhe (mm) Cabinet height (mm)	Best.-Nr. Ord.-no.
Lochblechen Perforated panels	1950	00.04.2274
Schlitzplatten Slotted panels	1950	00.04.2275

Schlitzplatte für Rückwand / Slotted rear panel



- Schlitzplatten für Schrankrückwand zum Einhängen von Sichtlagerkästen verschiedener Größe
- Slotted panels used as rear panel of cabinet for the attachment of storage bins in different sizes

Schlitzplatte für Schrankrückwand Breite x Höhe (mm) Perforated steel sheet for rear panel of cabinet Width x Height (mm)	Best.-Nr. Ord.-no.
1143 x 594	00.04.2227

Lochblech für Rückwand

Perforated rear panel



- Loch-Geometrie mit 10 mm x 10 mm Vierkant-Lochung im Raster von 38 mm
- Geometrical arrangement of holes with 10 mm x 10 mm square holes in pitches of 38 mm

Lochblech für Schrankrückwand Breite x Höhe (mm) Perforated steel sheet for rear panel of cabinet Width x Height (mm)	Best.-Nr. Ord.-no.
1143 x 594	00.04.2226

Verstellboden / Variable shelf



- Verzinkt
- Galvanized
- Tragkraft 140 kg
- Load capacity 140 kg
- Tragkraft durch Einbau von Unterzügen um je 40 kg erhöhbar
- Increase in load capacity by 40 kg with each installation of additional support
- Breite 1144 mm x Tiefe 500 mm x Höhe 35 mm
- Width 1144 mm x depth 500 mm x height 35 mm
- Gelocht im 75 mm Raster
- Perforation in 75 mm pitch
- Inklusive 4 Bodenträger
- Incl. 4 shelf supports

Best.-Nr. / Ord.-no.
00.04.2147

Flügeltürenschränke

Cabinets with wing doors

Breite / Width 1202 x Tiefe / Depth 540 mm

Konfigurieren nach Wunsch / Configure to your heart's desire

Unterzüge für Verstellböden / Additional supports



- Tragkrafterhöhung um 40 kg pro Unterzug
- Verzinkt
- Increase in load capacity by 40 kg with each installation of additional support
- Galvanized

Länge / Length (mm)	Best.-Nr. / Ord.-no.
1144	00.04.2177

Fachteiler / Compartment dividers



- Verzinkt
- Zur Unterteilung der Verstellböden und als seitlicher Anschlag verwendbar
- Galvanized
- To be used for dividing the shelf panels and as side panels

Tiefex Höhe (mm) / Depth x Height (mm)	Best.-Nr. / Ord.-no.
500 x 140	00.09.3353

Schublade / Drawer



- Verzinkt
- Blendenhöhe 100 mm
- Schubladenbreite 1101 mm x Tiefe 459 mm x Höhe 78 mm
- Tragkraft 60 kg
- Boden gelocht, Loch Ø 3,2 mm,
- Schubladenwände innen quer mit eingepressten Stegen und Schlitzten im 17 mm Raster
- Galvanized
- Face height 100 mm
- Drawer width 1101 mm x depth 459 mm x height 78 mm
- Load capacity 60 kg
- Perforated bottom, hole Ø 3.2 mm
- Side panel with pressed-in bars and slots in 17 mm pitch

Best.-Nr. / Ord.-no.
00.04.2210
00.04.2214 Auszugstablar / Pull-out shelf

Lagerkastensatz / Storage bin set



- Schubladeninnenmaß: Breite 1101 mm (65 Rastereinheiten) x Tiefe 459 mm (27 Rastereinheiten)
- 9 Einsatzkästen: Breite 150 mm x Tiefe 150 mm x Höhe 46 mm
- 21 Einsatzkästen: Breite 150 mm x Tiefe 75 mm x Höhe 46 mm
- 1 Trennschiene: Länge 457 mm x Höhe 32 mm
- Inside dimensions of drawer: width 1101 mm (65 R) x depth 459 mm (27 R)
- 9 insert boxes: width 150 mm x depth 150 mm x height 46 mm
- 21 insert boxes: width 150 mm x depth 75 mm x height 46 mm
- 1 dividing strip: length 457 mm x height 32 mm

Schubladen-Fronthöhe (mm) Drawer front height (mm)	Best.-Nr. Ord.-no.
100	00.04.2222

Schlitzwandsatz / Slotted panel set



- Schubladeninnenmaß: Breite 1101 mm (65 Rastereinheiten) x Tiefe 459 mm (27 Rastereinheiten)
- 4 Schlitzwände Länge 457 mm x Höhe 75 mm
- 1 Trennwand 150 mm (9 Rastereinheiten)
- 4 Trennwände 235 mm (14 Rastereinheiten)
- Inside dimensions of drawer: width 1101 mm (65 R) x depth 459 mm (27 R)
- 4 slotted panels length 457 mm x height 75 mm
- 1 divider 150 mm (9 R)
- 4 dividers 235 mm (14 R)

Schubladen-Fronthöhe (mm) Drawer front height (mm)	Best.-Nr. Ord.-no.
100	00.04.2219

- Schubladeninnenmaß: Breite 1101 mm (65 Rastereinheiten) x Tiefe 459 mm (27 Rastereinheiten)
- 6 Schlitzwände Länge 457 mm x Höhe 75 mm
- 9 Trennwände 150 mm (9 Rastereinheiten)
- Inside dimensions of drawer: width 1101 mm (65 R) x depth 459 mm (27 R)
- 6 slotted panels length 457 mm x height 75 mm
- 9 dividers 150 mm (9 R)

Schubladen-Fronthöhe (mm) Drawer front height (mm)	Best.-Nr. Ord.-no.
100	00.04.2220

Flügeltürenschränke

Cabinets with wing doors

Breite / Width 1202 x Tiefe / Depth 540 mm

Konfigurieren nach Wunsch / Configure to your heart's desire

Feinriefenmatte / Grooved rubber mat

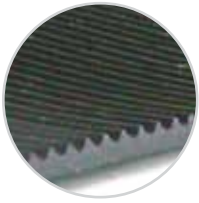

- Feinriefenmatte
- Breite 1199 mm x Tiefe 539 mm x Höhe 3 mm
- Qualität SBR
- Schwarz
- Grooved rubber mat
- Width 1199 mm x depth 539 mm x height 3 mm
- SBR quality
- Black

Best.-Nr. / Ord.-no.

35.04.2161

Abrollrand / Roller tray

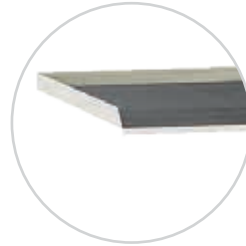

- 3-seitig, aufgekantetes Stahlblech
- Breite 1202 mm x Tiefe 541 mm x Höhe 30 mm
- Gefalzt
- Annetbar
- 3-sided folded steel sheet roller tray
- Width 1202 mm x depth 541 mm x height 30 mm
- Folded
- Accepts rivets

Best.-Nr. / Ord.-no.

00.04.2144

Abdeckplatte / Cover plate



- Melaminharzbeschichtung
- Breite 1201 mm x Tiefe 541 mm x Höhe 19 mm
- Allseitig mit stoßfestem Kunststoffumleimer
- Verschraubbar
- Lichtgrau

- Melamin resin coating
- Width 1201 mm x depth 541 mm x height 19 mm
- All sides with shock-proof synthetic edging
- Can be fastened by screws
- Light grey

Best.-Nr. / Ord.-no.

34.04.2166

Sichtlagerkästen aus Polystyrol oder Polyethylen / Storage bins made of polystyrene or polyethylene



- Schwere Industriequalität für professionelle Anwendungsbereiche
- Hochschlagfest, schlagzäh
- Glatter Unterboden, dadurch für Transportbänder geeignet
- Längs- und quer stapelbar
- 4 lebensmittelechte Farben, Anwendung in fast allen Lebensbereichen möglich
- 5 Größen (K1-K5)
- Zubehör: Etiketten mit Schutzfolie
- Sturdy industrial-standard quality for professional applications
- Highly shock-resistant, impact-resistant
- Plain bottom, thus suitable for conveyor belts
- Can be stacked lengthways and crossways
- 4 food-safe colours, application is possible in almost all situations of life
- 5 sizes (K1 - K5)
- Accessories: labels with protective film

Bestellnummernverzeichnis

Register of order numbers

00.08.0001	173	44.02.0123	205	78.06.0431	189	00.02.0659	231	00.05.0818	240	17.05.1239	267
00.08.0002	173	44.02.0124	205	78.06.0432	189	00.02.0660	231	14.05.0821	252	17.05.1246	268
00.08.0003	173	44.02.0125	210	78.06.0433	189	00.02.0662	231	14.05.0822	252	17.05.1247	268
00.08.0004	173	44.02.0126	210	78.06.0434	189	00.02.0663	231	00.05.0823	238	17.05.1249	268
00.08.0005	173	44.02.0127	216	78.06.0435	189	00.02.0664	231	14.05.0823	127	17.05.1250	268
00.08.0006	173	44.02.0128	216	78.06.0439	175	00.02.0665	231	00.05.0824	238	17.05.1251	268
00.08.0007	173	44.02.0129	219	78.06.0440	175	00.02.0666	231	14.05.0824	127	17.05.1254	267
00.08.0008	173	44.02.0130	219	78.06.0444	189	00.02.0667	231	14.05.0825	127	17.05.1256	267
00.08.0009	174	44.06.0131	123	78.06.0445	189	00.02.0668	231	14.05.0826	127	17.05.1258	267
00.08.0010	174	44.06.0132	123	78.06.0446	189	00.02.0669	231	00.05.0827	238	17.05.1261	267
35.05.0010	255	44.07.0133	193	78.06.0447	189	03.02.0676	233	14.05.0828	245	17.05.1262	267
00.08.0011	174	44.07.0134	193	78.06.0448	189	03.02.0679	233	14.05.0829	245	17.05.1264	267
03.02.0011	233	01.08.0176	180	78.06.0449	189	00.02.0681	231	14.05.0831	245	17.05.1266	267
00.08.0012	174	01.08.0177	180	78.06.0450	189	03.02.0683	232	75.08.0851	185	19.05.1270	269
03.02.0012	233	01.08.0182	180	78.06.0451	189	03.02.0684	232	75.08.0852	185	19.05.1271	269
00.08.0013	174	01.08.0183	180	00.05.0481	230	44.02.0687	230	75.08.0856	185	19.05.1272	269
03.02.0013	233	44.08.0184	182	00.05.0482	230	44.02.0688	230	75.08.0857	185	19.05.1274	269
00.08.0014	174	44.08.0185	180	00.08.0501	142	13.08.0700	185	75.08.0880	186	19.05.1275	269
03.02.0014	233	44.08.0186	180	00.08.0502	142	01.08.0702	57	75.08.0881	186	19.05.1276	269
00.08.0015	174	01.02.0245	52	00.08.0503	142	01.08.0703	57	75.08.0882	186	17.05.1277	267
03.02.0015	233	01.02.0246	52	00.08.0521	142	01.08.0704	57	75.08.0883	186	17.05.1278	266
00.08.0016	174	07.02.0267	51	00.08.0523	138	01.08.0705	57	75.08.0884	186	17.05.1279	267
03.02.0016	233	07.02.0268	51	00.08.0524	140	01.08.0706	57	75.08.0885	186	17.05.1280	267
00.08.0017	176	07.02.0269	51	00.08.0525	138	13.08.0730	185	75.08.0886	186	17.05.1281	267
03.02.0017	233	07.02.0270	51	00.08.0530	140	76.08.0736	185	00.05.0928	35	17.05.1301	269
00.08.0018	176	44.02.0309	235	00.08.0533	139	13.08.0745	185	00.06.0929	132	17.05.1302	269
00.08.0019	176	44.02.0323	235	00.08.0535	139	13.08.0746	185	00.06.0951	187	17.05.1303	269
00.08.0020	176	44.04.0330	235	71.08.0537	139	13.08.0753	185	00.06.0952	187	17.05.1304	269
35.05.0020	255	44.04.0331	235	00.08.0539	140	00.05.0777	255	00.06.0953	187	17.05.1306	269
00.08.0021	176	44.02.0332	262	00.08.0540	140	00.05.0778	255	00.06.0954	187	17.05.1307	269
00.08.0022	176	44.02.0333	262	11.08.0551	137	00.05.0779	255	00.06.0955	187	17.05.1308	269
00.08.0023	176	44.02.0350	235	11.08.0552	137	00.05.0780	254	00.06.0956	187	17.05.1309	269
00.08.0024	176	44.02.0351	235	11.08.0553	137	14.05.0780	246	00.06.0957	187	17.05.1322	268
00.08.0025	175	78.06.0401	189	11.08.0554	137	14.05.0781	245	00.06.0958	187	17.05.1323	268
00.08.0026	175	78.06.0402	188	11.08.0555	137	00.05.0782	254	00.06.0959	187	17.05.1324	268
00.08.0027	177	78.06.0403	188	11.08.0556	137	00.05.0783	254	00.06.0960	179	17.05.1325	268
00.08.0028	177	78.06.0404	188	11.08.0557	137	14.05.0785	252	00.06.0962	179	17.05.1326	269
45.02.0065	35	78.06.0405	189	00.04.0561	142	00.05.0788	253	00.06.0963	179	17.05.1327	269
45.02.0068	63	78.06.0406	188	00.04.0562	162	00.05.0789	253	00.06.0964	180	17.05.1328	269
45.02.0069	63	78.06.0407	188	11.08.0570	137	00.05.0790	253	00.06.0965	180	17.05.1329	269
45.02.0070	69	78.06.0408	188	11.08.0571	137	14.05.0791	246	00.06.0968	187	00.02.1511	38
45.02.0071	69	78.06.0409	188	11.08.0572	137	14.05.0792	240	00.05.1176	265	00.02.1512	38
45.02.0072	27	78.06.0410	188	11.08.0573	137	14.05.0793	240	00.05.1177	265	00.02.1521	38
45.02.0073	27	78.06.0411	188	11.08.0574	137	14.05.0794	240	00.05.1178	265	00.02.1522	38
45.02.0074	57	78.06.0412	188	11.08.0575	137	14.05.0795	246	00.05.1184	266	00.02.1525	38
45.02.0075	57	78.06.0413	188	11.08.0576	137	14.05.0795	246	00.05.1185	266	00.02.1526	38
44.02.0102	235	78.06.0414	188	11.08.0577	137	14.05.0798	252	00.05.1186	266	00.02.1531	38
00.02.0105	213	78.06.0415	188	11.08.0578	137	14.05.0799	252	01.08.1206	180	00.02.1532	38
44.02.0106	213	78.06.0416	188	11.08.0579	137	14.05.0800	240	01.08.1207	180	00.02.1539	38
44.02.0107	213	78.06.0417	188	11.08.0580	137	14.05.0801	252	01.08.1208	180	00.02.1540	38
00.02.0110	123	78.06.0418	188	11.08.0581	137	14.05.0802	252	01.08.1208	180	00.02.1543	38
00.02.0111	123	78.06.0418	188	11.08.0581	137	14.05.0803	240	01.08.1220	180	00.02.1543	38
00.07.0113	193	78.06.0419	188	01.08.0620	183	14.05.0804	240	01.08.1221	180	00.02.1544	38
00.06.0114	123	78.06.0420	188	01.08.0621	183	14.05.0805	246	01.08.1222	180	00.02.1553	39
00.05.0115	201	78.06.0421	188	01.08.0622	183	14.05.0806	252	01.08.1223	180	00.02.1554	39
00.02.0116	205	78.06.0422	188	01.08.0623	183	14.05.0807	252	01.08.1224	180	00.02.1567	40
00.02.0117	210	78.06.0423	188	01.08.0625	183	14.05.0808	252	01.08.1226	180	00.02.1568	40
00.02.0118	216	78.06.0424	188	01.08.0626	183	14.05.0809	127	01.08.1227	180	00.02.1577	40
00.02.0119	219	78.06.0425	188	01.08.0630	183	14.05.0810	127	01.08.1228	180	00.02.1578	40
44.05.0121	201	78.06.0427	188	01.08.0631	183	14.05.0813	127	01.08.1230	180	00.02.1581	40
44.05.0122	201	78.06.0428	188	01.08.0632	183	14.05.0814	127	17.05.1236	265	00.02.1582	40
				01.08.0633	183	14.05.0815	240	17.05.1237	265	00.02.1590	203

Die Bestellnummern sind nach den letzten 4 Ziffern numerisch aufsteigend geordnet.

The order numbers are arranged according to their last four digits.



+32 (0)9 232 06 78



info@awp.be



Destelbergen



Bestellnummernverzeichnis

Register of order numbers

03.02.1590	64	00.02.1697	228	00.02.1764	227	00.02.1852	45	00.02.1948	224	00.02.2016	224
34.02.1593	64	00.02.1698	228	00.02.1765	227	00.02.1858	45	00.02.1949	224	00.02.2017	224
00.02.1594	64	00.02.1699	228	00.02.1766	42	00.02.1859	45	00.02.1950	224	00.02.2020	224
00.02.1598	64	00.02.1700	228	00.02.1767	42	00.02.1860	45	00.02.1951	224	00.02.2027	224
00.02.1600	64	00.02.1701	228	00.02.1768	42	00.02.1862	45	00.02.1952	224	00.02.2052	224
00.02.1603	203	00.02.1702	228	00.02.1769	42	00.02.1863	45	00.02.1953	224	00.02.2021	224
00.02.1604	203	00.02.1703	228	00.02.1770	42	00.02.1867	43	00.02.1954	224	00.02.2022	224
00.02.1605	203	00.02.1704	228	00.02.1771	42	00.02.1875	46	00.02.1955	224	00.02.2023	224
00.02.1606	203	00.02.1705	228	00.02.1772	42	00.02.1876	43	00.02.1956	224	00.02.2024	224
00.02.1607	203	00.02.1706	228	00.02.1773	42	00.02.1877	43	00.02.1957	226	00.02.2025	224
00.02.1609	41	00.02.1707	228	00.02.1774	42	00.02.1878	43	00.02.1958	224	00.02.2028	39
35.02.1609	41	00.02.1708	228	00.02.1775	42	00.02.1879	43	00.02.1959	224	00.02.2029	39
00.02.1611	204	00.02.1709	228	00.02.1781	42	00.02.1887	43	00.02.1960	224	00.02.2030	39
00.02.1612	204	00.02.1710	228	00.02.1782	42	00.02.1889	43	00.02.1961	226	00.02.2031	39
00.02.1613	204	00.02.1711	228	00.02.1783	42	00.02.1890	43	00.02.1962	226	00.02.2032	40
00.02.1614	204	00.02.1712	228	00.02.1784	42	00.02.1891	43	00.02.1963	224	00.02.2033	141
00.02.1615	204	00.02.1713	228	27.02.1785	44	00.02.1893	46	00.02.1965	226	00.02.2034	40
00.02.1616	204	00.02.1714	228	00.02.1786	42	00.02.1894	224	00.02.1966	222	00.02.2035	40
00.02.1617	41	00.02.1715	228	00.02.1787	42	00.02.1895	207	00.02.1967	222	00.02.2036	40
00.02.1619	140	00.02.1716	228	00.02.1788	42	00.02.1896	224	00.02.1968	224	00.02.2037	40
00.02.1620	140	00.02.1717	228	00.02.1789	42	00.02.1897	207	00.02.1969	223	00.02.2043	222
00.02.1621	204	00.02.1718	228	00.02.1791	43	00.02.1898	207	00.02.1970	223	00.02.2044	222
00.02.1622	204	00.02.1719	228	00.02.1792	43	00.02.1899	224	00.02.1971	223	00.02.2045	222
00.02.1623	204	00.02.1720	228	00.02.1793	43	00.02.1900	66	00.02.1973	222	00.02.2046	222
00.02.1624	204	00.02.1721	228	00.02.1796	43	00.02.1904	66	00.02.1974	222	00.02.2047	222
00.02.1625	204	00.02.1722	228	00.02.1797	43	00.02.1908	206	00.02.1975	223	00.02.2065	72
00.02.1626	204	00.02.1723	228	00.02.1798	43	00.02.1909	206	00.02.1976	222	00.02.2066	72
00.02.1627	204	00.02.1724	228	00.02.1799	43	00.02.1911	206	00.02.1977	222	00.02.2067	222
00.02.1628	204	00.02.1725	228	00.02.1800	43	00.02.1912	226	00.02.1978	223	00.02.2068	222
00.02.1629	41	00.02.1726	228	00.02.1801	43	00.02.1913	226	00.02.1979	222	00.02.2069	222
00.02.1630	41	00.02.1727	228	00.02.1802	43	00.02.1914	206	00.02.1980	222	00.02.2070	222
00.02.1631	204	00.02.1728	228	00.02.1803	43	00.02.1915	206	00.02.1981	223	00.02.2071	72
00.02.1632	203	00.02.1729	228	00.02.1804	43	00.02.1916	226	00.02.1983	222	00.02.2072	72
00.02.1633	203	00.02.1730	228	00.02.1805	43	35.02.1917	220	00.02.1984	222	00.02.2073	72
34.02.1634	41	00.02.1731	228	00.02.1811	42	35.02.1920	206	00.02.1985	222	00.02.2074	73
00.02.1650	204	00.02.1732	228	00.02.1812	42	00.02.1921	206	00.02.1986	222	00.02.2075	73
00.02.1651	204	00.02.1733	228	00.02.1813	42	34.02.1922	207	00.02.1987	222	00.02.2076	73
00.02.1652	204	00.02.1734	228	00.02.1814	42	00.02.1923	220	00.02.1988	223	00.02.2077	73
00.02.1653	204	00.02.1735	228	00.02.1816	43	00.02.1924	220	00.02.1989	223	00.02.2078	73
00.02.1662	196	00.02.1736	228	00.02.1817	43	00.02.1925	222	00.02.1990	222	00.02.2079	73
00.02.1670	227	00.02.1737	228	00.02.1818	43	00.02.1926	222	00.02.1991	223	00.02.2080	40
00.02.1674	227	00.02.1738	228	00.02.1819	43	00.02.1927	222	00.02.1992	223	00.02.2081	226
00.02.1675	227	00.02.1739	228	00.02.1820	43	00.02.1928	222	00.02.1993	223	00.02.2082	226
00.02.1676	227	00.02.1740	228	00.02.1821	232	00.02.1929	222	00.02.1994	223	00.02.2083	226
00.02.1677	227	00.02.1741	228	00.02.1822	232	00.02.1931	222	00.02.1995	223	00.02.2086	226
00.02.1680	64	00.02.1742	228	00.02.1823	232	00.02.1932	222	00.02.1996	223	00.02.2087	226
00.02.1681	227	00.02.1743	228	00.02.1829	229	00.02.1933	222	00.02.1997	223	00.02.2088	226
00.02.1682	227	00.02.1744	228	00.02.1830	26	00.02.1934	222	00.02.1998	222	00.02.2089	226
00.02.1683	227	00.02.1745	228	00.02.1831	229	00.02.1935	223	00.02.1999	223	00.02.2090	226
00.02.1684	227	00.02.1746	228	00.02.1832	26	00.02.1936	223	00.02.2001	223	00.02.2091	226
00.02.1685	227	00.02.1747	228	00.02.1833	229	00.02.1937	72	00.02.2002	223	00.02.2092	226
00.02.1686	64	00.02.1748	228	00.02.1834	26	00.02.1938	223	00.02.2003	223	00.02.2093	226
00.02.1687	227	00.02.1755	227	00.02.1835	44	00.02.1939	223	00.02.2004	223	00.02.2094	226
00.02.1688	227	00.02.1756	227	00.02.1836	44	00.02.1940	222	00.02.2005	141	00.02.2095	226
00.02.1689	227	00.02.1757	227	00.02.1837	44	00.02.1941	224	00.02.2006	141	00.02.2096	222
00.02.1690	227	00.02.1758	227	00.02.1839	44	00.02.1942	224	00.02.2007	141	00.02.2097	222
00.02.1692	228	00.02.1759	227	00.02.1841	26	00.02.1943	224	00.02.2009	223	00.02.2098	222
00.02.1693	228	00.02.1760	227	00.02.1843	45	00.02.1944	224	00.02.2010	223	00.02.2099	222
00.02.1694	228	00.02.1761	227	00.02.1845	45	00.02.1945	224	00.02.2011	223	00.02.2122	226
00.02.1695	228	00.02.1762	227	00.02.1846	26	00.02.1946	224	00.02.2012	223	00.02.2123	226
00.02.1696	228	00.02.1763	227	00.02.1851	45	00.02.1947	224	00.02.2014	223	00.02.2126	226

Die Bestellnummern sind nach den letzten 4 Ziffern numerisch aufsteigend geordnet.

The order numbers are arranged according to their last four digits.

Bestellnummernverzeichnis

Register of order numbers

00.02.2127	226	00.04.2188	164	46.05.2264	252	00.06.2445	121	44.08.2823	257	48.08.3239	166
00.02.2132	222	00.04.2189	161	46.05.2265	252	00.06.2446	120	44.08.2824	256	48.08.3240	169
00.02.2133	222	00.04.2190	156	46.05.2266	246	00.06.2447	120	44.08.2825	126	48.08.3241	167
00.02.2134	222	00.04.2191	156	46.05.2267	246	00.06.2448	121	44.08.2826	126	48.08.3242	167
00.02.2135	222	00.04.2192	161	46.05.2268	252	00.06.2449	122	44.08.2827	257	48.08.3243	167
00.02.2136	222	00.04.2194	156	46.05.2270	240	00.06.2450	121	44.08.2828	257	48.08.3244	167
00.02.2137	222	00.04.2195	156	00.04.2271	252	00.06.2451	122	44.08.2830	257	48.08.3245	167
00.02.2138	222	00.04.2196	162	00.04.2273	274	00.06.2452	121	44.08.2831	257	48.08.3246	167
00.04.2139	276	00.04.2197	152	00.04.2274	282	00.06.2453	122	44.08.2832	257	48.08.3247	169
00.04.2140	279	00.04.2198	164	00.04.2275	282	00.06.2454	120	44.08.2833	257	48.08.3248	169
00.04.2141	270	00.04.2199	281	00.04.2276	281	00.06.2455	120	44.08.2834	256	48.08.3249	169
00.04.2143	271	00.04.2204	164	00.04.2277	276	00.06.2456	121	44.08.2837	257	48.08.3250	169
00.04.2144	284	00.04.2205	164	00.04.2278	281	00.06.2457	121	44.08.2838	257	48.08.3251	168
00.04.2145	275	00.04.2206	164	00.04.2279	281	00.06.2458	121	44.08.2840	126	48.08.3252	168
00.04.2146	142	00.04.2207	164	14.05.2280	239	00.06.2459	122	00.08.2841	107	48.08.3253	168
00.04.2147	164	00.04.2208	153	00.04.2281	246	00.06.2460	121	00.08.2842	107	48.08.3254	169
00.04.2148	279	00.04.2209	152	14.05.2281	239	00.06.2461	122	00.08.2843	107	48.08.3255	169
00.04.2149	273	00.04.2210	283	14.05.2282	239	00.06.2462	122	00.08.2844	107	48.08.3256	168
00.04.2150	273	00.04.2212	271	46.05.2282	254	44.05.2536	132	00.08.2845	107	48.08.3257	168
00.04.2151	272	00.04.2213	279	14.05.2283	239	44.05.2537	132	00.08.2846	107	48.08.3258	168
00.04.2152	270	00.04.2214	283	46.05.2283	254	00.07.2670	132	00.08.2847	107	48.08.3259	169
00.04.2153	152	00.04.2215	281	14.05.2284	239	00.07.2699	131	00.08.2848	107	48.08.3260	169
00.04.2154	276	00.04.2217	281	00.04.2285	281	00.07.2700	131	00.08.2849	107	48.08.3261	168
00.04.2155	280	00.04.2219	283	14.05.2285	239	00.07.2701	131	00.08.2850	107	48.08.3262	168
00.04.2156	276	00.04.2220	283	00.05.2286	238	00.07.2702	131	00.08.2851	107	48.08.3263	168
00.04.2157	159	00.04.2221	271	14.05.2286	239	00.07.2703	131	00.08.2852	107	48.08.3264	169
00.04.2159	270	00.04.2222	283	46.05.2286	254	00.07.2704	131	00.08.2856	107	48.08.3265	169
35.04.2159	272	00.04.2223	271	00.05.2287	238	00.07.2705	131	00.08.2857	107	48.08.3266	168
00.04.2160	156	00.04.2224	274	46.05.2287	254	00.07.2706	131	00.08.2858	107	48.08.3267	168
35.04.2160	280	00.04.2225	274	00.05.2290	238	00.07.2707	132	00.08.2859	107	48.08.3268	168
00.04.2161	273	00.04.2226	282	00.05.2292	198	44.07.2712	132	00.08.2860	107	48.08.3269	169
35.04.2161	284	00.04.2227	282	00.05.2293	238	00.07.2729	132	00.08.2861	107	48.08.3270	169
00.04.2162	153	00.04.2228	278	00.05.2294	239	00.07.2730	132	00.08.2866	107	48.08.3271	169
34.04.2162	272	00.04.2229	279	14.05.2298	239	00.07.2731	132	00.08.2867	107	48.08.3276	167
35.04.2162	275	00.04.2230	275	00.05.2300	238	25.07.2732	133	00.08.2868	107	48.08.3277	167
00.04.2163	153	00.04.2231	276	00.05.2301	238	25.07.2733	133	00.08.2869	107	48.08.3278	169
00.04.2164	153	00.04.2232	276	00.05.2302	238	25.07.2734	133	00.08.2870	107	48.08.3279	169
34.04.2164	280	00.04.2234	164	14.05.2303	239	25.07.2735	133	00.08.2871	107	48.08.3280	169
00.04.2165	152	00.04.2235	159	00.05.2305	198	25.07.2736	133	00.08.2876	108	48.08.3284	169
34.04.2165	275	00.04.2237	279	00.05.2307	30	25.07.2737	133	00.08.2877	108	48.08.3287	169
00.04.2166	152	00.04.2238	279	00.05.2309	30	44.07.2738	133	00.08.2878	108	48.08.3291	167
34.04.2166	284	00.04.2239	280	00.05.2310	32	25.07.2739	133	48.08.3202	166	48.08.3292	167
00.04.2167	159	00.04.2240	280	00.05.2311	32	25.07.2741	133	48.08.3203	166	48.08.3295	168
00.04.2168	159	00.04.2241	274	00.05.2312	238	25.07.2746	133	48.08.3204	166	48.08.3296	168
00.04.2169	159	00.04.2243	160	00.05.2313	238	25.07.2747	133	48.08.3205	166	48.08.3299	169
00.04.2172	273	00.04.2245	274	00.05.2314	239	25.07.2748	133	48.08.3207	166	48.08.3300	169
00.04.2173	273	00.04.2246	157	00.05.2315	239	25.07.2750	133	48.08.3208	166	00.09.3353	278
00.04.2174	271	00.04.2248	160	00.05.2414	114	25.07.2752	134	48.08.3209	166	03.08.4330	181
00.04.2175	164	00.04.2250	161	00.05.2417	114	25.07.2754	134	48.08.3210	166	03.08.4331	181
00.04.2176	275	14.05.2251	246	00.05.2420	114	25.07.2771	134	48.08.3212	166	03.08.4332	181
00.04.2177	283	00.04.2252	157	00.05.2421	114	25.07.2772	134	48.08.3213	166	03.08.4333	181
00.04.2178	270	00.04.2253	160	00.05.2424	114	25.07.2777	134	48.08.3214	166	03.08.4340	181
00.04.2179	270	00.04.2255	160	00.05.2425	114	00.08.2802	256	48.08.3217	166	03.08.4341	181
00.04.2180	273	00.04.2256	160	00.06.2433	122	00.08.2803	256	48.08.3218	166	03.08.4342	181
00.04.2181	152	46.05.2256	254	00.06.2436	122	00.08.2805	256	48.08.3219	166	03.08.4343	181
00.04.2182	152	00.04.2257	275	44.05.2437	132	44.08.2811	256	48.08.3232	166	03.08.4350	181
00.04.2183	270	00.04.2259	164	00.06.2440	120	44.08.2814	256	48.08.3233	166	03.08.4351	181
00.04.2184	152	00.04.2260	152	00.06.2441	120	44.08.2815	126	48.08.3234	166	03.08.4352	181
00.04.2185	270	46.05.2258	254	00.06.2442	120	44.08.2819	257	48.08.3235	166	03.08.4353	181
00.04.2186	152	00.05.2262	253	00.06.2443	120	44.08.2821	257	48.08.3237	166	03.08.4360	181
00.04.2187	159	00.05.2263	253	00.06.2444	121	44.08.2822	256	48.08.3238	166	03.08.4361	181

Die Bestellnummern sind nach den letzten 4 Ziffern numerisch aufsteigend geordnet.

The order numbers are arranged according to their last four digits.



+32 (0)9 232 06 78



info@awp.be



Destelbergen



03.08.4362	181	00.02.7286	54	35.02.7507	61	00.02.7604	62	00.02.7828	209	00.02.8053	230
03.08.4363	181	00.02.7287	54	00.02.7509	61	00.02.7606	62	00.02.7829	209	00.02.8054	230
03.08.4370	181	00.02.7295	211	00.02.7510	61	00.02.7607	62	00.02.7830	209	00.02.8061	52
03.08.4371	181	00.02.7296	211	34.02.7511	61	00.02.7608	62	00.02.7831	209	00.02.8062	52
03.08.4372	181	00.02.7297	211	00.02.7512	217	00.02.7611	62	00.02.7832	209	27.02.8066	52
03.08.4373	181	00.02.7298	211	00.02.7513	217	00.02.7612	62	00.02.7836	209	00.02.8071	52
44.10.4919	226	00.02.7301	212	00.02.7514	217	00.02.7613	62	00.02.7906	48	00.02.8108	199
00.02.5025	235	00.02.7302	212	00.02.7516	67	00.02.7614	62	00.02.7907	48	00.02.8117	199
00.02.5026	235	00.02.7303	212	35.02.7517	67	00.02.7615	62	00.02.7908	48	14.02.8121	200
00.02.5027	235	00.02.7304	212	00.02.7519	67	00.02.7616	62	00.02.7909	48	34.02.8123	32
00.02.5028	235	00.02.7305	212	00.02.7520	67	00.02.7617	62	00.02.7911	48	00.02.8141	32
00.02.5029	235	00.02.7306	212	00.02.7521	215	00.02.7618	62	00.02.7912	48	00.02.8184	31
00.02.5030	235	00.02.7307	212	34.02.7521	67	00.02.7619	62	00.02.7915	48	00.02.8194	31
00.02.5031	235	00.02.7308	212	00.02.7522	215	27.02.7620	62	00.02.7916	48	00.05.8221	202
00.02.5032	235	00.02.7309	212	00.02.7523	215	00.02.7621	63	00.02.7917	48	00.05.8223	202
00.02.5033	235	00.02.7310	212	00.02.7524	215	00.02.7623	63	00.02.7918	49	00.05.8224	202
00.02.5034	235	00.02.7311	212	00.02.7525	215	00.02.7631	63	00.02.7919	49	00.05.8225	202
00.02.5035	235	00.02.7312	212	00.02.7526	215	00.02.7632	63	00.02.7923	49	00.05.8226	202
00.02.5036	235	00.02.7313	212	00.02.7527	215	00.02.7636	63	00.02.7924	49	00.05.8227	202
00.02.5037	235	00.02.7314	212	00.02.7531	215	00.02.7637	63	00.02.7931	49	00.05.8228	202
00.02.5038	235	00.02.7315	212	00.02.7532	215	00.02.7638	63	00.02.7932	49	00.05.8229	202
00.02.5039	235	00.02.7316	212	00.02.7533	215	00.02.7640	66	00.02.7933	49	00.05.8230	202
00.02.5040	235	00.02.7317	212	00.02.7534	215	00.02.7642	66	00.02.7934	49	00.05.8231	202
00.02.5041	235	00.02.7318	212	00.02.7535	215	00.02.7646	66	00.02.7939	49	00.05.8232	202
00.05.5120	260	00.02.7319	212	00.02.7536	215	00.02.7652	68	00.02.7940	49	00.05.8233	202
00.05.5121	260	00.02.7320	55	00.02.7537	215	00.02.7653	68	00.02.7941	49	00.05.8234	202
00.05.5122	260	35.02.7321	55	00.02.7538	215	00.02.7654	68	00.02.7942	49	00.05.8235	202
00.05.5124	260	34.02.7322	55	00.02.7539	215	00.02.7657	68	00.02.7949	48	00.05.8236	202
00.05.5125	261	00.02.7324	55	00.02.7540	215	00.02.7658	68	00.02.7950	48	00.05.8237	202
00.05.5126	261	00.02.7325	55	00.02.7541	215	00.02.7659	68	00.02.8001	50	00.05.8238	202
00.05.5127	261	00.02.7326	55	00.02.7542	215	00.02.7666	68	00.02.8002	50	00.05.8239	202
00.05.5128	261	00.02.7330	56	00.02.7544	61	00.02.7667	68	00.02.8003	50	00.05.8240	202
00.05.5129	261	00.02.7331	56	00.02.7550	67	00.02.7668	68	00.02.8004	50	00.02.8305	194
00.05.5130	189	00.02.7332	56	00.02.7553	218	27.02.7670	68	00.02.8005	50	00.02.8306	194
00.05.5131	260	00.02.7333	56	00.02.7555	218	00.02.7671	69	00.02.8006	50	00.02.8307	194
00.08.5141	178	00.02.7334	56	00.02.7557	218	00.02.7672	69	00.02.8007	50	00.02.8308	194
00.08.5142	178	00.02.7335	56	00.02.7559	218	00.02.7673	68	00.02.8008	50	00.02.8310	24
00.08.5143	178	00.02.7336	56	00.02.7560	218	00.02.7674	68	00.02.8009	50	00.02.8311	24
00.08.5144	178	00.02.7337	56	00.02.7561	218	00.02.7675	68	00.02.8010	50	00.02.8312	24
00.08.5145	178	00.02.7338	56	00.02.7562	218	00.02.7676	68	00.02.8011	50	00.02.8319	195
00.08.5146	178	00.02.7339	56	00.02.7569	60	00.02.7677	68	00.02.8012	50	00.02.8321	195
00.08.5147	178	00.02.7340	56	00.02.7570	60	00.02.7678	68	00.02.8013	50	00.02.8322	195
00.08.5148	178	00.02.7341	56	00.02.7571	218	00.02.7679	68	00.02.8014	50	00.02.8323	195
00.08.5149	178	00.02.7342	56	00.02.7573	60	00.02.7680	68	00.02.8016	50	00.02.8324	195
00.08.5150	178	00.02.7343	56	00.02.7574	60	00.02.7682	69	00.02.8017	50	00.02.8325	195
00.08.5151	179	00.02.7344	57	00.02.7575	60	00.02.7687	69	00.02.8018	50	00.02.8326	195
00.08.5152	179	00.02.7345	57	00.02.7576	60	00.02.7688	69	00.02.8019	50	00.02.8327	195
44.41.7156	183	27.02.7352	56	00.02.7577	60	00.02.7801	208	00.02.8021	50	00.02.8328	195
44.41.7157	183	00.02.7353	56	00.02.7578	60	00.02.7802	208	00.02.8022	50	00.02.8329	195
44.41.7158	183	00.02.7354	56	00.02.7579	60	35.02.7807	210	00.02.8023	50	00.02.8330	195
44.41.7159	183	00.02.7355	56	00.02.7580	62	00.02.7809	210	00.02.8026	50	00.02.8331	195
00.02.7274	54	00.02.7356	56	00.02.7581	62	00.02.7810	210	00.02.8027	50	00.02.8332	195
00.02.7275	54	00.02.7357	56	00.02.7582	62	00.02.7815	210	00.02.8028	50	00.02.8333	195
00.02.7278	54	00.02.7358	56	00.02.7583	62	34.02.7816	210	00.02.8029	50	00.02.8334	195
00.02.7279	54	00.02.7404	68	00.02.7584	62	00.02.7821	209	00.02.8041	51	00.02.8335	195
00.02.7280	54	35.08.7499	183	00.02.7591	66	00.02.7822	209	00.02.8042	51	00.02.8336	195
00.02.7281	54	00.02.7502	214	00.02.7598	60	00.02.7823	209	00.02.8043	51	00.02.8341	196
00.02.7282	54	00.02.7503	214	00.02.7599	60	00.02.7824	209	00.02.8049	230	00.02.8343	196
00.02.7283	54	00.02.7504	214	00.02.7601	62	00.02.7825	209	00.02.8050	230	00.02.8344	196
00.02.7284	54	00.02.7505	214	00.02.7602	62	00.02.7826	209	00.02.8051	230	00.02.8345	196
00.02.7285	54	00.02.7506	61	00.02.7603	62	00.02.7827	209	00.02.8052	230	00.02.8346	196

Die Bestellnummern sind nach den letzten 4 Ziffern numerisch aufsteigend geordnet.

The order numbers are arranged according to their last four digits.

00.02.8347	196	00.05.8622	102	00.05.8716	123	00.05.8807	90	00.05.8958	33	00.05.9056	249
00.02.8348	196	00.05.8623	101	00.05.8717	240	00.05.8808	90	00.05.8959	33	00.05.9057	249
00.02.8349	196	00.05.8624	101	00.05.8721	97	00.05.8811	92	00.05.8960	33	00.05.9059	248
00.02.8350	196	00.05.8626	102	00.05.8722	97	00.05.8812	92	00.05.8961	33	16.05.9060	248
00.02.8351	196	00.05.8627	102	00.05.8723	97	00.05.8814	92	00.05.8962	33	00.05.9062	249
00.02.8352	196	00.05.8629	102	00.05.8724	97	00.05.8815	92	00.05.8963	33	00.05.9063	248
00.02.8353	196	00.05.8630	102	00.05.8726	243	00.05.8819	92	00.05.8964	33	00.05.9064	248
00.02.8354	196	00.05.8634	103	00.05.8728	116	00.05.8820	92	00.05.8966	33	00.05.9066	249
00.02.8355	196	00.05.8635	103	00.05.8730	243	00.05.8822	92	00.05.8967	33	00.05.9068	115
00.02.8356	196	00.05.8639	103	00.05.8731	97	00.05.8823	92	00.05.8968	33	00.05.9069	115
00.02.8357	196	00.05.8640	103	00.05.8732	97	00.05.8827	92	00.05.8971	33	00.05.9070	115
00.02.8358	196	00.05.8643	104	00.05.8733	97	00.05.8828	92	00.05.8972	33	00.05.9071	117
00.02.8361	195	00.05.8644	104	00.05.8734	97	00.05.8830	92	00.05.8976	34	00.05.9073	117
00.02.8362	195	00.05.8645	104	00.05.8735	243	00.05.8831	92	00.05.8977	34	00.05.9074	115
00.02.8363	195	00.05.8646	104	00.05.8736	245	00.05.8834	94	00.05.8978	34	00.05.9076	115
00.02.8364	195	00.05.8647	104	00.05.8739	249	00.05.8836	94	00.05.8979	91	00.05.9079	117
00.05.8506	98	00.05.8648	104	00.05.8740	249	00.05.8837	95	00.05.8980	91	00.05.9080	117
00.05.8507	98	00.05.8650	241	00.05.8741	116	00.05.8838	95	00.05.8981	91	44.05.9081	184
00.05.8511	98	00.05.8651	103	00.05.8743	116	00.05.8841	95	00.05.8982	91	44.05.9082	184
00.05.8512	98	00.05.8652	103	00.05.8744	116	00.05.8842	95	00.05.8983	91	44.05.9084	184
00.05.8516	98	00.05.8659	243	00.05.8745	116	00.05.8844	92	00.05.8984	91	44.05.9085	184
00.05.8517	98	00.05.8660	243	00.05.8746	117	00.05.8845	92	00.05.8985	91	44.05.9086	184
00.05.8536	99	00.05.8663	241	00.05.8748	116	00.05.8855	93	00.05.8986	91	44.05.9087	184
00.05.8537	99	00.05.8666	241	00.05.8749	116	00.05.8865	93	00.05.8987	91	44.05.9091	184
00.05.8541	99	00.05.8669	241	00.05.8750	116	00.05.8875	93	00.05.8988	91	00.05.9101	91
00.05.8542	99	00.05.8673	242	00.05.8751	90	00.05.8880	95	00.05.8989	91	00.05.9102	91
00.05.8551	99	00.05.8677	242	00.05.8752	90	00.05.8881	90	00.05.8990	91	00.05.9103	91
00.05.8552	99	00.05.8680	241	00.05.8753	90	00.05.8882	90	00.05.8992	91	00.05.9104	91
00.05.8554	99	00.05.8681	199	00.05.8754	90	00.05.8884	90	00.05.8993	34	00.05.9121	91
00.05.8555	99	00.05.8683	199	00.05.8757	90	00.05.8885	90	00.05.8994	34	00.05.9122	91
00.05.8556	99	00.05.8684	199	00.05.8758	90	00.05.8891	199	00.05.8995	34	00.05.9123	91
00.05.8557	99	00.05.8685	199	00.05.8759	90	00.05.8893	92	00.05.8996	34	00.05.9124	91
00.05.8558	99	00.05.8686	199	00.05.8760	90	00.05.8894	92	00.05.8997	34	00.07.9131	98
00.05.8559	99	00.05.8687	199	00.05.8764	243	00.05.8896	92	00.05.8998	91	00.07.9132	98
00.05.8564	100	00.05.8688	199	00.05.8765	117	00.05.8897	92	00.05.8999	91	00.07.9137	98
00.05.8565	100	00.05.8689	199	00.05.8771	91	00.05.8898	92	00.05.9000	34	00.07.9138	98
00.05.8568	100	00.05.8690	199	00.05.8772	91	00.05.8899	92	00.05.9001	34	00.07.9139	98
00.05.8569	100	00.05.8691	199	00.05.8773	91	00.05.8901	94	00.05.9002	34	00.07.9140	98
00.05.8570	97	00.05.8692	199	00.05.8774	91	00.05.8902	94	00.05.9003	34	00.07.9145	94
00.05.8571	97	00.05.8693	199	00.05.8775	91	00.05.8922	202	00.05.9004	91	00.07.9146	94
00.05.8584	100	00.05.8694	199	00.05.8776	91	00.05.8924	31	00.05.9005	34	00.07.9147	94
00.05.8585	100	00.05.8695	199	00.05.8777	91	00.05.8925	31	27.05.9007	35	00.07.9148	94
00.05.8588	100	00.05.8696	199	00.05.8778	91	00.05.8927	202	00.05.9009	35	00.07.9179	94
00.05.8589	100	00.05.8697	199	00.05.8781	90	00.05.8928	31	00.05.9010	35	00.07.9180	94
00.05.8596	100	00.05.8698	140	00.05.8782	90	00.05.8929	31	59.05.9013	35	00.07.9189	18
00.05.8597	100	00.05.8699	199	00.05.8783	90	35.02.8931	32	00.05.9016	34	00.07.9190	18
00.05.8600	101	00.05.8700	130	00.05.8784	90	00.05.8938	202	00.05.9017	34	34.07.9192	18
00.05.8601	101	00.05.8701	200	00.05.8787	90	00.05.8940	197	00.05.9018	34	00.07.9194	18
00.05.8602	101	00.05.8702	130	00.05.8788	90	00.05.8941	125	00.05.9019	34	35.07.9195	18
00.05.8603	102	00.05.8704	193	00.05.8789	90	00.05.8942	126	00.05.9020	34	00.07.9196	192
00.05.8604	102	00.05.8705	200	00.05.8790	90	00.05.8943	126	00.05.9026	227	00.07.9197	192
00.05.8605	101	00.05.8706	200	00.05.8793	90	00.05.8946	126	00.05.9027	227	00.07.9199	192
00.05.8607	102	00.05.8707	200	00.05.8794	90	00.05.8947	126	00.05.9028	227	00.07.9200	192
00.05.8608	102	00.05.8708	200	00.05.8796	90	00.05.8950	126	00.05.9029	227	00.07.9201	17
00.05.8615	102	00.05.8709	140	00.05.8797	90	00.05.8951	33	00.05.9030	227	00.07.9202	17
00.05.8616	102	00.05.8710	243	00.05.8799	90	00.05.8952	33	00.05.9041	35	00.07.9203	17
00.05.8617	101	00.05.8711	243	00.05.8800	90	00.05.8953	33	00.05.9048	249	00.07.9204	17
00.05.8618	101	00.05.8712	243	00.05.8801	90	00.05.8954	33	00.05.9049	249	00.07.9205	17
00.05.8619	101	00.05.8713	243	00.05.8802	90	00.05.8955	33	00.05.9053	115	00.07.9206	17
00.05.8620	101	00.05.8714	243	00.05.8805	90	00.05.8956	33	00.05.9054	115	00.05.9208	30
00.05.8621	102	00.05.8715	200	00.05.8806	90	00.05.8957	33	00.05.9055	115	00.07.9208	16

Die Bestellnummern sind nach den letzten 4 Ziffern numerisch aufsteigend geordnet.

The order numbers are arranged numerically according to their last four digits.



+32 (0)9 232 06 78



info@awp.be



Destelbergen



00.07.9209	16	00.05.9295	247	00.02.9535	23	25.05.9606	259
00.05.9210	30	00.05.9296	247	34.02.9541	24	00.02.9607	25
00.07.9210	16	00.05.9297	247	35.02.9542	24	00.02.9608	25
00.07.9211	16	00.05.9298	247	00.05.9551	108	00.02.9609	25
00.05.9212	31	00.05.9299	247	00.05.9552	109	25.05.9609	259
00.07.9212	16	00.05.9331	30	00.05.9553	109	00.02.9610	25
00.05.9213	31	00.05.9332	30	00.02.9554	22	00.02.9611	25
00.05.9215	30	00.05.9333	30	00.02.9555	22	25.05.9611	259
00.05.9216	30	00.05.9334	30	00.05.9556	110	00.02.9612	25
00.05.9217	30	00.05.9335	31	00.05.9557	110	00.02.9613	25
00.05.9218	30	00.05.9336	31	00.05.9558	110	00.02.9614	25
00.07.9221	193	00.05.9338	31	00.05.9561	111	00.02.9615	25
00.07.9222	16	00.05.9340	31	00.05.9562	111	00.02.9622	27
00.07.9223	193	44.02.9341	197	00.05.9563	111	00.02.9623	27
00.07.9224	193	44.02.9342	197	00.02.9564	23	00.02.9624	27
00.07.9225	193	00.02.9343	39	00.02.9565	23	00.02.9625	27
00.07.9226	193	44.02.9343	205	00.05.9567	112	00.02.9626	26
00.07.9227	193	00.02.9344	39	00.05.9568	112	00.02.9628	26
00.07.9228	193	44.02.9344	205	00.05.9569	109	00.02.9629	26
00.07.9229	193	48.02.9344	257	00.05.9570	112	00.02.9630	26
00.07.9230	193	00.02.9345	39	00.05.9571	258	27.02.9631	27
00.07.9231	193	44.02.9345	201	00.05.9572	258	00.02.9634	25
00.07.9232	193	00.02.9346	39	00.02.9573	195	00.02.9635	25
00.07.9233	193	44.02.9346	201	00.05.9573	258	46.05.9801	246
00.07.9234	193	00.02.9347	39	00.05.9574	258	46.05.9802	246
00.07.9235	193	00.02.9348	39	00.05.9575	180		
00.07.9236	193	00.05.9350	244	00.02.9576	196		
00.07.9237	193	00.05.9351	244	00.05.9576	259		
00.07.9238	193	00.05.9352	244	00.02.9577	196		
00.07.9239	17	00.05.9353	244	00.05.9577	180		
00.07.9240	17	00.05.9360	130	00.02.9578	196		
00.07.9241	193	00.05.9361	130	00.05.9578	259		
00.07.9242	193	00.05.9362	130	00.05.9579	258		
00.07.9243	193	00.02.9400	203	00.05.9580	258		
00.07.9244	193	00.02.9478	48	00.05.9581	179		
00.07.9245	16	44.02.9479	197	00.05.9582	258		
00.07.9246	16	00.02.9480	209	00.05.9583	259		
00.07.9247	16	00.02.9481	209	00.05.9584	259		
00.07.9248	16	00.02.9482	209	20.08.9585	258		
00.07.9249	16	00.02.9483	209	20.08.9586	258		
00.07.9250	16	00.02.9484	209	20.08.9604	258		
00.07.9251	19	00.02.9502	22	20.08.9605	258		
00.07.9252	19	00.02.9503	22	00.05.9592	260		
00.07.9253	19	00.02.9506	22	00.05.9593	260		
00.07.9254	19	00.02.9507	22	00.02.9595	195		
00.07.9255	19	00.02.9508	23	44.02.9596	195		
00.07.9256	19	00.02.9509	23	44.02.9597	195		
00.07.9257	19	00.05.9510	244	00.02.9598	25		
00.07.9258	19	00.02.9512	23	00.02.9599	25		
00.07.9259	19	00.02.9513	23	00.02.9600	25		
01.07.9261	19	00.02.9516	22	00.05.9600	259		
00.07.9262	17	00.02.9517	22	00.02.9601	25		
00.07.9263	17	00.02.9518	22	25.05.9601	259		
00.07.9264	17	00.02.9519	22	00.02.9602	25		
00.07.9265	17	00.02.9526	22	25.05.9602	259		
00.07.9266	193	00.02.9527	22	00.02.9603	25		
00.07.9267	193	00.02.9528	23	00.02.9604	25		
00.07.9271	19	00.02.9529	23	25.05.9604	259		
27.07.9276	19	00.02.9530	23	00.02.9605	25		
00.07.9280	19	00.02.9531	23	25.05.9605	259		
00.02.9283	60	00.02.9534	23	00.02.9606	25		

Die Bestellnummern sind nach den letzten 4 Ziffern numerisch aufsteigend geordnet.

The order numbers are organized according to their last four digits.







